

使用说明书

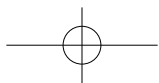

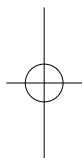

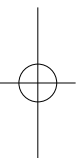
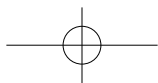
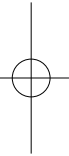
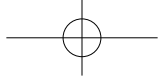
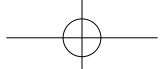

欢迎使用	1	儿童安全乘车	52
前言	1	车内装备	58
敬告用户	1	气囊系统	71
提示信息	3	智慧出行（配备域控娱乐系	
图示信息	4	统）	79
获取说明书	4	主界面操作	79
版权声明	4	用户中心	86
初识爱车	5	负一屏	87
车辆外部	5	空调控制	89
车辆内部	6	空调设置界面	91
行程准备	11	空调出风口	92
行车前检查	11	蓝牙电话	93
车主认证	11	语音助理	94
车辆解锁	15	媒体中心	98
智能钥匙寻车	15	图库	103
车外解锁	15	OTA升级	104
车内解锁	21	全景影像系统*	105
车辆载物	23	车辆设置	108
开启尾门	23	系统设置	114
设置尾门高度	25	情景模式	115
载物	25	露营模式*	118
关闭尾门	27	智慧出行（配备智能车机） ...	121
进入车辆	30	主界面操作	121
打开车门	30	用户中心	135
迎宾照明	30	负一屏	136
乘坐车辆	32	空调控制	137
安全带	32	空调设置界面	138
前排乘坐	35	空调出风口	138
后排乘坐	50	蓝牙电话	140
		语音助理	144

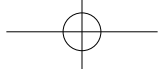

媒体中心.....	149	车内闭锁.....	254
图库.....	152	防盗系统.....	255
OTA升级.....	153	维护保养 257	
全景影像系统*.....	154	车辆清洁.....	257
车辆设置.....	158	车辆保养.....	260
系统设置.....	162	雨刮更换.....	268
驾驶操作 163		油液检查和添加.....	271
启动.....	163	灯光检查更换.....	280
组合仪表.....	169	保险丝.....	280
驾驶车辆.....	188	蓄电池.....	291
制动系统.....	190	车轮和轮胎.....	293
辅助驾驶.....	198	车辆长期停放.....	297
车辆主动安全.....	217	软件升级.....	297
夜间驾驶.....	227	汽油颗粒捕集器.....	298
雨天驾驶.....	232	附件与改装.....	299
冬季驾驶.....	235	回收与环保.....	299
特殊路面驾驶.....	237	应急处理 301	
驾驶要领.....	237	应急救援.....	301
加油口门.....	239	事件数据记录系统.....	310
行车记录仪*.....	241	拖拽和牵引.....	311
ETC系统*.....	243	技术参数 315	
电动助力转向系统.....	244	车辆识别.....	315
泊车辅助 246		车辆主要尺寸参数.....	319
泊车雷达.....	246	车辆技术参数.....	321
倒车影像系统*.....	248	油液规格及加注量.....	323
全景影像*.....	249	救援信息 325	
盲区监测系统*.....	250		
熄火闭锁 252			
关闭发动机.....	252		
车外闭锁.....	252		

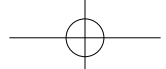

北京[®]

欢迎使用

前言

感谢您选购本车。

本使用说明书适用于BJ30系列车型。

首次使用车辆前，请务必仔细阅读本使用说明书，尽快熟悉车辆结构、各种功能、使用方法及本公司有关规定。任何未遵循使用说明书的指导意见使用或未经本公司认可进行改装等而导致的损失，用户将丧失提出索赔的权利。使用说明书中所包含的内容将有助于熟练掌握车辆驾驶和保养的正确方法，以便于充分享受驾驶乐趣，阅读后请妥善保存。

本使用说明书旨在为用户提供车辆使用和维护方面的说明指导，所购车辆的具体配置请核对购车合同。如对本车及本使用说明书有任何疑问，敬请垂询北京汽车特约经销店。

本使用说明书中所载图片、数据和说明符合编制当时的产品定义。鉴于本公司会对车辆不断进行改型和改进，使用说明书中所载图片、数据和说明仅作参考方法的介绍，不作为订货验收依据。

本公司会持续对所有车型进行改进，因此，我们保留随时对车辆、设备或技术规格的某一部分进行更改的权利，敬请理解。与交付范围、外观、性能、尺寸、重量、燃油消耗量、规范以及车辆功能相关数据资料均为截止发布或上市时的正确内容。某些文中所述的装备/功能可能尚未装备于车辆上（详情请垂

询北京汽车特约经销店）。本使用说明书中的所有信息、图示或描述均不可视为法律承诺。

本公司郑重声明，全权负责对本使用说明书的修订，保留著作权法规定的所有权益及修改的权利。

未经本公司预先书面同意，不得翻印、复制或翻译本使用说明书的任何部分，不得将本出版物复制、存储在公共检索系统中，也不得以电子、机械记录或其他任何形式进行传播。

本使用说明书文字描述中的“短按”表示按动的时间 $< 2s$ 且 $\geq 0.1s$ ，“长按”表示按动的时间 $\geq 2s$ 且 $< 1min$ 。

本使用说明书描述中涉及到的方向均为车辆行驶方向。

敬告用户

1. 请务必按照《保养信息表》进行车辆保养和维护。
2. 为了适应不同身材的驾驶员，应对驾驶位置进行如下调整：
 - 座椅前后调整、高度调整、靠背倾斜度调整。
 - 方向盘位置调整。
 - 内、外后视镜位置调整。
3. 佩戴安全带是车内驾乘人员安全驾乘的必要保证。成年人应正确佩戴安全带，儿童应按照本使用说明书

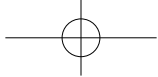

欢迎使用

- 中相关要求，正确选择并使用儿童约束装置和安全带。
4. 行车前检查：
 - 车辆灯具工作是否正常。
 - 风窗玻璃和后视镜的清洁度，雨刮工作状况。
 - 后视镜的视角位置。
 - 轮胎气压及轮胎磨损情况。轮胎的状况直接影响车辆的动力性、经济性和平顺性，更关系到行车安全，请按规定正确使用和保养车轮（包括备胎）。应在轮胎冷态时检查轮胎气压。
 - 机油、冷却液、制动液等液面高度。
 - 蓄电池状况。
 5. 将无钥匙启动/停止按键置于“RUN”模式检查各报警灯。
 6. 发动机的运行：
 - 不要在密闭的库房内长时间运转发动机，防止尾气中毒。
 - 当蓄电池亏电时，发动机电控单元和起动机将无法正常工作，发动机不能启动。
 7. 制动：
 - 发动机熄火时，真空助力装置不工作，制动踏板踩踏力将显著增加，制动效能大大下降，因此严禁车辆在发动机熄火状态下滑行。
 8. 关于组合仪表报警灯：
 - 如果在行驶途中，组合仪表上有红色报警灯（如：制动、机油、冷却液温度等）点亮，应尽快安全停车，根据本使用说明书的说明检查车辆，必要时请与北京汽车特约经销店联系。
 - 如果在行驶途中，组合仪表上有黄色报警灯点亮时，应根据本使用说明书的说明检查车辆，必要时请联系北京汽车特约经销店检修。
 9. 电器附件：
 - 任何电器附件的加装，都必须按照规定的接电位置和接线方法接线，请到北京汽车特约经销店进行。
 10. 本车安装了催化转化器，严禁使用含铅汽油，否则会导致催化转化器损坏。

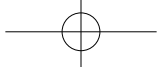

欢迎使用

11. 关于安全的提示:

遵循下列重要的驾驶规则，有助于全程保证驾驶员和乘员的安全！

- 严格遵守交通规则，安全驾驶。
- 不要在饮酒后或服药后驾驶车辆。
- 观察限速标识，不要超速行驶。

12. 前风窗玻璃内部贴膜时，切勿使水进入仪表板内；日常使用车辆时不要将湿雨伞、装有液体的水杯等搁置在仪表板上，否则水进入仪表板内可能导致安装在仪表板上的电器元件损坏。

注意

- 前风窗玻璃贴膜操作防护不当会导致水流入仪表板内，进而有控制器进水功能受限的风险，建议到北京汽车特约经销店进行前风窗玻璃贴膜。

13. 未经授权，任何人不得私自改装、调整、拆卸车辆部件，以避免造成车辆功能失效或人身伤害。车辆的维修和改装请到北京汽车特约经销店进行。北京汽车特约经销店拥有必要的工具、诊断设备、维修信息和具备资质的工作人员。

提示信息

“危险”、“警告”、“注意”和某些特殊符号将频繁出现在本使用说明书中，应特别注意这些内容，忽略这些警示说明将可能导致人身伤害或损坏车辆。

危险

- “危险”表示如果不按照说明操作将很可能导致严重的人身伤害甚至死亡。

警告

- “警告”意味着危险或不安全的操作将造成人身伤害或车辆损坏。

注意

- “注意”给出有益的信息。

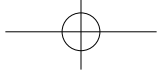

图示信息

本使用说明书中标签、标志、图片仅用于说明示意，内容仅供参考。

标识	表示
	“请勿进行此操作”或“请勿让此情况发生”。
	“请按此操作进行”或“此操作是可行的”。
	为了指明图中某一项目。
	运转或动作方向。

带有“*”标记的装备/功能仅适用于部分车型或仅作为某些车型的选装件或选装功能，请以实车配置为准。

获取说明书

说明书包含详细的车辆功能介绍及警告注意事项，还包含行驶安全性、交通安全性、车辆保值等非常有用的信息，可通过中控屏、手机、官网进行查看。在使用车辆前，建议仔细阅读。

中控屏上

通过中控屏中的【车主指南】，可查看说明书。

手机APP上

登录网址：<https://web-marketing-h5.yueyequan.cn/#/下载>、登录手机APP，通过车主认证后，可查看说明书。

官网上

登录官网，可在线浏览或下载在售车型的说明书。

电脑端：<https://www.beijjingauto.com.cn/chexing.html>

手机端：<https://www.beijjingauto.com.cn/wap/chexing.html>

版权声明

未经北京汽车股份有限公司书面文件授权，禁止复制、存储，也不得以电子或其它任何形式进行传播。

© 北京汽车股份有限公司版权所有

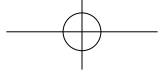

北京[®]

初识爱车

车辆外部

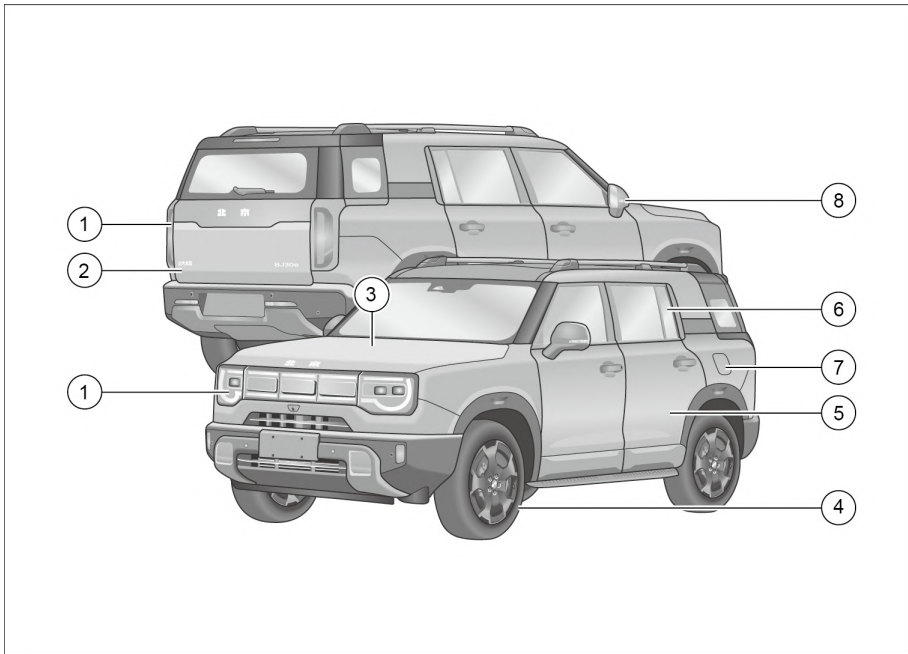

1. 车灯
2. 尾门
3. 机舱盖
4. 车轮与轮胎
5. 车门
6. 车窗玻璃
7. 加油口门
8. 外后视镜

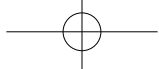

北京®

初识爱车

车辆内部
仪表板

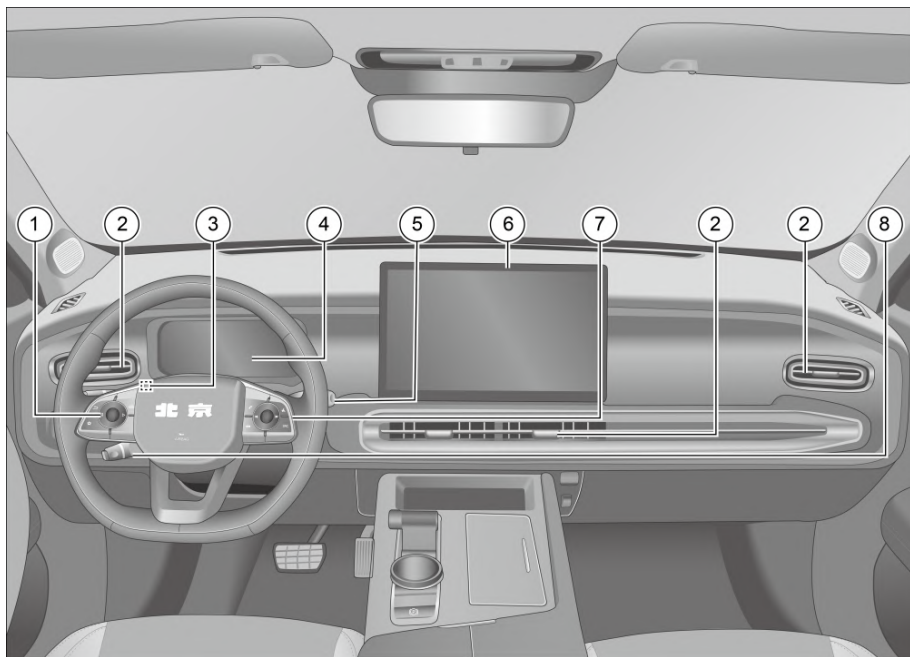

1. 仪表控制按键*
2. 空调出风口
3. 灯光组合手柄
4. 组合仪表
5. 雨刮组合手柄
6. 中控屏
7. 多媒体控制按键
8. 巡航拨杆

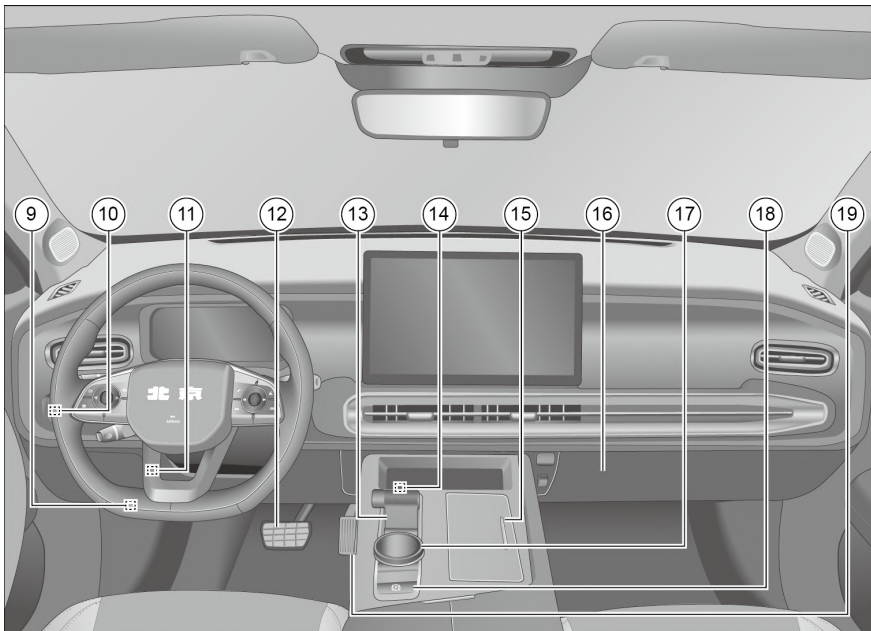
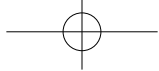

9. 机舱盖开启手柄
10. 仪表板左侧开关组
11. 方向盘调节拨杆
12. 制动踏板
13. 换挡手柄
14. 无钥匙启动/停止按键
15. 前排杯托
16. 手套箱
17. 全地形驾驶模式切换旋钮
18. 电子驻车制动开关
19. 加速踏板

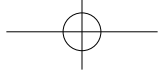

车窗控制按键

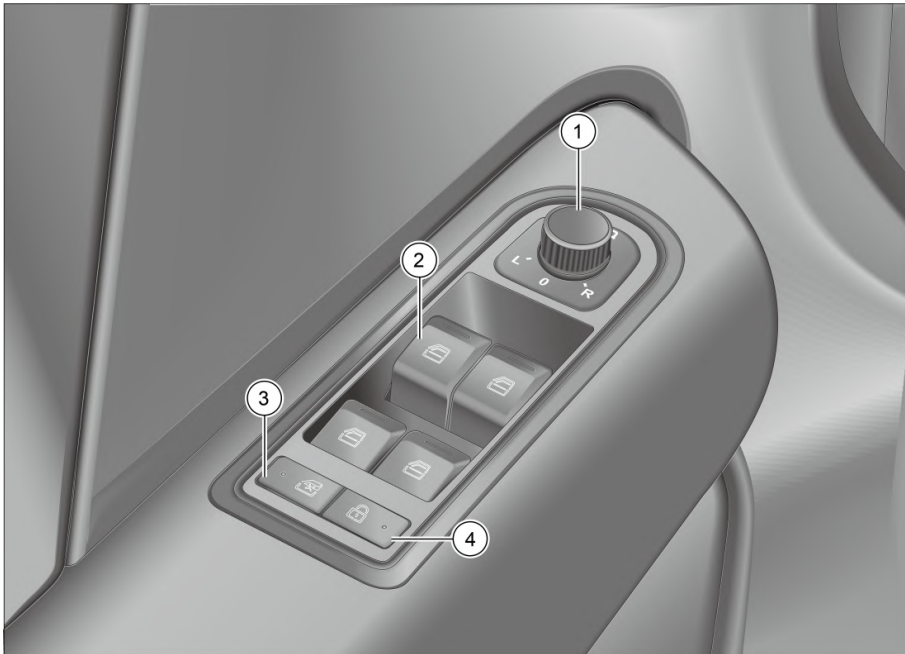

1. 外后视镜调节开关
2. 车窗玻璃升降开关
3. 乘员侧车窗玻璃升降禁止开关
4. 车门中控锁开关

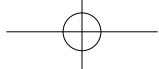

顶部控制按键（有天窗开关）*

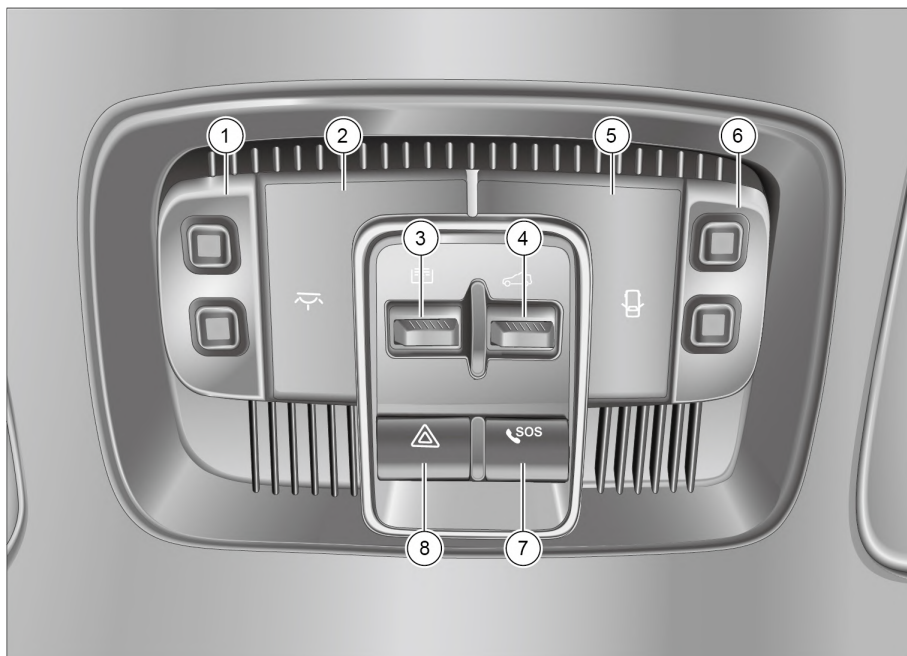

1. 驾驶员侧阅读灯
2. 车内灯开关
3. 遮阳帘开关*
4. 全景天窗开关*
5. 车门灯开关
6. 前排乘员侧阅读灯
7. 紧急救援开关
8. 危险报警灯开关

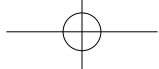

顶部控制按键（无天窗开关）*

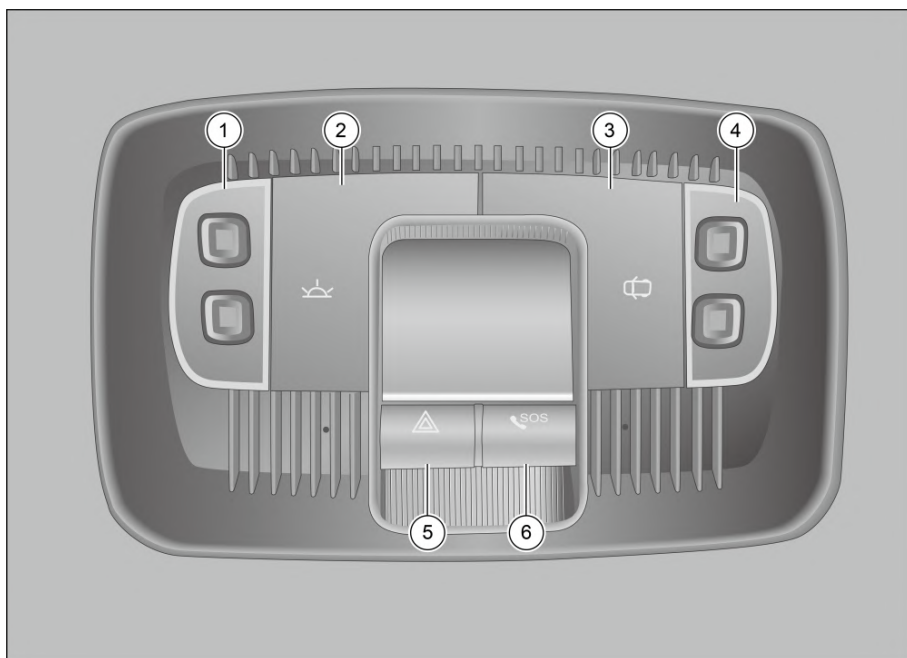

1. 驾驶员侧阅读灯
2. 车内灯开关
3. 车门灯开关
4. 前排乘员侧阅读灯
5. 危险报警灯开关
6. 紧急救援开关

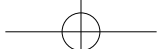

行程准备

行车前检查

在车辆出发前最好进行一次安全检查，几分钟的检查将有助于安全行车，仅需对车辆的各部分基本熟悉，同时细心观察即可执行这些检查。

车辆启动之前

车辆外部：

- 轮胎：
检查胎压，以及轮胎是否存在切口、损坏或过度磨损、鼓包。
- 车灯：
确保前照灯、制动灯、倒车灯、转向灯和其它车灯全部工作正常。检查前照灯照射方向。
- 车轮螺母：
确保没有螺母丢失或松动。

机舱内：

- 油液液位：
确保车辆的所有油液液位正常，如发动机机油、冷却液、制动液等。
- 蓄电池和电缆状况：
检查蓄电池壳体有无裂纹，接线柱有无腐蚀或松动，检查电缆连接状况是否良好。

车辆内部：

- 检查并确认锁舌与锁扣可以扣牢。确保安全带无磨损或破损。
- 尤其要确保仪表指示灯和除霜/除雾功能都正常工作。

- 检查、确保踏板有足够的自由行程。

车辆启动之后

行驶前：

- 油液泄漏：
车辆停驻片刻后，检查车底有无燃油、机油、水或其它液体泄漏。空调使用后的滴水属于正常现象。

行驶中：

- 仪表：
确保组合仪表上红色和黄色报警灯未点亮。
- 制动器：
在确保安全的情况下低速行驶，踩下制动踏板，检查制动是否可靠，车辆不会跑偏，制动器没有异响。
- 噪音：
注意检查车辆是否有异常噪音。

车主认证

认证操作

使用车辆远控功能之前需要先进行以下操作。

注册登录

1. 打开悦野圈APP，进入注册/登录界面。
2. 输入手机号码，获取验证码。
3. 收到短信后，输入验证码并勾选同意用户服务协议和隐私政策。

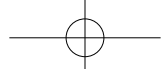

行程准备

4. 点击“注册/登录”，进入悦野圈APP首页。

车辆绑定

1. 在悦野圈APP界面，点击右上角“我的爱车”。
2. 进入我的车辆界面，点击“添加车辆”。
3. 根据页面的提示，完成车辆绑定操作。

实名认证

1. 绑定车辆成功后，会弹出实名认证入口，点击“立即前往”。
2. 个人的车辆选择“个人车辆认证”，企业的车辆选择“企业车辆认证”。
3. 可在“认证结果查询”中查看认证结果。

⚠ 注意

- 若信息输入错误，可在“认证信息变更”中更改实名认证信息。
- 在实名认证页面误点了“取消”按钮，可再次从“我的爱车”中进入实名认证。
- 在车辆实名认证未成功前，悦野界面将不显示车控功能。

登录车机

1. 在悦野圈APP悦见界面内，点击左上角扫码图标。
2. 扫描车机端二维码登录。
3. 成功后，在车机端和手机上有对应提示。

⚠ 注意

- 如果扫描后手机提示登录成功，但车机端没有反应，请到北京汽车特约经销店进行处理。

车辆远控功能

1. 首次进入“爱车”界面时，会提示设置车控密码页面。
2. 当用户设置密码完成后，在设置完成密码30min内选择车控指令，会提示“请确认是否开启车锁”确认是否打开。
3. 每次使用“远程模式”任意车控指令时，都会提示输入密码。
4. 密码输入正确方可正常使用相关功能。

⚠ 注意

- 若忘记密码，可点击忘记密码，根据页面提示进行车控密码重置。

状态查询

1. 车主进入“爱车”界面后，默认显示车辆状态页面。

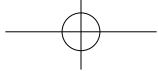

行程准备

2. 当前页面主要展示车辆设防情况、剩余油量、行驶里程相关数据。
3. 除以上外还显示车辆相关零部件启停状态。

车辆远控操作

常用功能区

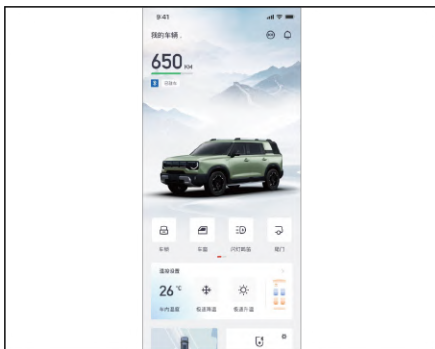

在智能车控界面内，点击对应功能的控制按键，即可开启车辆对应远控功能。

车辆备车



通过悦野圈APP可设置预约备车方案。

远程开启空调

通过悦野圈APP可远程打开/关闭空调，并设置以下功能：

- 调节温度。
- 前除霜。
- 空气净化*。

⚠ 注意

- 前除霜、空气净化功能*开启的前提是空调处于开启状态。

调节天窗*

通过悦野圈APP可远程控制天窗功能，天窗控制只有一个按键：

- 按键熄灭时表示当前天窗关闭，点击后，车端执行天窗开启命令，执行成功后按键会高亮。
- 按键高亮时表示当前天窗开启，点击后，车端执行天窗关闭命令，执行成功后按键会熄灭。

座椅加热*

通过悦野圈APP可远程控制座椅加热功能，在空调控制界面内选择需要开启加热功能的座椅，座椅加热功能开启后，可在以下挡位中切换：

- 三挡。
- 二挡。
- 一挡。
- 关闭。

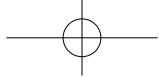

北京[®]

行程准备

座椅通风*

通过悦野圈APP可远程控制座椅通风功能，在空调控制界面内选择需要开启通风功能的座椅，座椅通风功能开启后，可在以下挡位中切换：

- 三挡。
- 二挡。
- 一挡。
- 关闭。

方向盘加热*

通过悦野圈APP可远程控制方向盘加热功能，在空调控制界面内可开启/关闭方向盘加热功能。

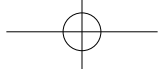

车辆解锁

智能钥匙寻车



在车辆处于设防状态下，在 < 15m 的距离内（空旷场地），短按智能钥匙上的寻车键，车辆会发出寻车声响和灯光提示。

车外解锁

智能钥匙按键解锁

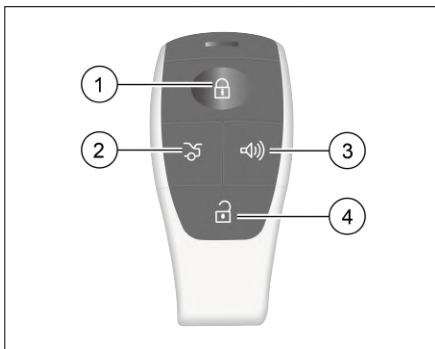

1. 闭锁键

- 短按此键，可闭锁车门锁。
- 长按此键（2s以上），可关闭所有车窗。（需配备四门电动车窗一键升降*）。

2. 尾门键

- 短按此键2次，尾门自动打开/关闭（基于不同状态）。
- 在尾门打开/关闭过程中，短按两次，尾门停止运行并保持在当前位置。

3. 寻车键

- 车辆处于设防状态下短按此键，车辆会发出寻车声响和灯光提示。

4. 解锁键

- 短按此键，可解锁车门锁。
- 在车辆处于解锁状态时，长按2s此按键，可开启所有车窗。

警告

- 不要在智能钥匙上粘附会干扰电磁波的物体（例如金属薄膜）。
- 不要用智能钥匙敲击其它物体。
- 不要将智能钥匙长时间暴露在高温下，例如放在直射阳光下的仪表板或机舱盖上。
- 不要使智能钥匙浸湿或放在超声洗涤器中清洗。
- 不要将智能钥匙与发射电磁波的装置放在一起，如移动电话。

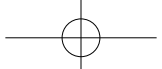

车辆解锁

警告

- 车辆装饰可能会影响到车辆遥控距离（如金属玻璃贴膜等），请选择适当的车辆装饰。
- 携带智能钥匙乘坐飞机时，确保在机舱内不要把玩智能钥匙。按下按键后，智能钥匙发射的无线电波可能会干扰飞机的飞行。

注意

- 解锁控制可以设置为解锁左前门或解锁所有车门。此功能可以通过中控屏进行设置。
- 解锁车门后，在30s内车辆电源模式、所有车门、尾门及机舱盖状态未发生变化（或未检测到智能钥匙），所有车门及尾门自动锁止。

智能钥匙内含有机械钥匙，机械钥匙可在紧急情况下使用。如果智能钥匙不起作用，可使用机械钥匙来打开车门。

注意

- 如果智能钥匙丢失，请尽快与北京汽车特约经销店联系，重新适配智能钥匙，以避免车辆被盗。

智能钥匙的有效范围可能会因为外界环境的影响而减小，属于正常现象。智能钥匙短时失效可能来自于其它钥匙、心脏起搏器或其它无线电发射器的影响。

如果智能钥匙失效可以尝试以下操作：

- 走到离车辆更近的地方，然后再进行尝试。在雨雪天气，智能钥匙的有效范围可能减小。
- 向左或向右走几步，将智能钥匙拿高一点，然后再进行尝试。如果在智能钥匙和车辆之间有其它车辆或物体，可能阻挡信号的传递。
- 检查智能钥匙内的电池。

注意

在下列情况下，智能钥匙和车辆间的通信可能会受到影响，从而妨碍智能进入和智能启动系统、智能钥匙遥控以及防盗系统正常工作。智能钥匙长时间暴露在低温环境中。

- 靠近电视塔、发电厂、加油站、无线电台、大型显示屏、机场或其它产生强无线电波的设施。
- 将智能钥匙与其它发射无线电波的设备一同携带。
- 车窗上粘附含有金属成分贴膜或金属物体。
- 智能钥匙过于靠近车窗或车门外拉手、过于靠近地面或位置过高。
- 蓄电池电量低。

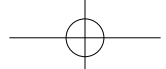

车辆解锁

⚠ 危险

- 在您离开车辆时如果有人或宠物留在车内，请务必携带智能钥匙，智能钥匙留在车内可能造成车内人员意外伤害。
- 请妥善保管车辆智能钥匙。如果智能钥匙遗失，车辆被盗的可能性将明显增加。
- 请勿将智能钥匙与金属或磁性材料靠近或接触，以免影响智能钥匙工作。

智能钥匙感应解锁

使用智能钥匙感应解锁

通过点击中控屏车辆设置按键  > 车门与车窗 > 车门。可设置无钥匙进入功能的打开/关闭。

车辆处于设防状态时，携带智能钥匙进入车辆前门把手约1.5m区域内，门锁解锁。

自动解锁功能生效条件

满足以下条件后，靠近车辆1.5m内可自动解锁。

- 停车后未超过72h（如超过72h未使用车辆，该功能暂时关闭）。
- 靠近车辆时，智能钥匙未和手机、手提电脑放在一起，且附近无其它干扰源。

- 锁车期间未连续按两次智能钥匙闭锁键（如在2s内连续按两次闭锁键，该功能暂时关闭）。
- 智能钥匙未放在车辆唤醒范围内（车辆附近4m左右）超过30min，若超过30min，该功能暂时关闭。

⚠ 警告

- 智能钥匙位于车外时，应避免放在车辆唤醒范围内（车辆附近4m左右，智能钥匙上红色指示灯持续或间歇闪烁，即在唤醒范围内），如必须放在车辆附近时，需在2s内连按两下智能钥匙闭锁键，暂时关闭智能进入功能，避免智能钥匙电池亏电。
- 如果在中控屏中智能进入功能处于关闭状态，需要使用此功能时，再次开启此功能即可。如果通过其他方式暂时关闭智能进入功能，开关门一次后即可恢复使用。

⚠ 注意

- 如需将智能钥匙从车外放入车内，需在2s内连按两次智能钥匙闭锁键，暂时关闭智能进入功能再放入车内。

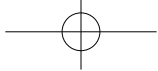

车辆解锁

手机蓝牙钥匙解锁*

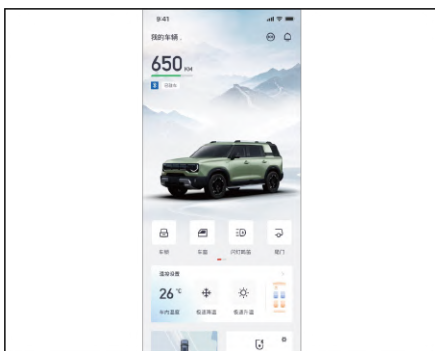

手机蓝牙钥匙可以取代智能钥匙，点触蓝牙钥匙对应按键，即可实现升降车窗、解闭锁、寻车等功能。点击蓝牙钥匙启动按钮，并携带手机进入车内，按物理钥匙车辆启动流程，即可启动车辆。

按照以下方法认证手机后才能使用手机蓝牙钥匙：

1. 使用手机下载并安装悦野圈APP。
2. 根据悦野圈APP提示完成车主认证。
3. 开启手机蓝牙并与车辆连接。

警告

- 点击“蓝牙钥匙启动”按钮后，车辆解锁超时（大于2min），则无法启动车辆。

注意

- 因不同手机存在差异、环境干扰等因素，如系统无法判断手机在车内时，将无法启动，需要调整手机位置或角度重试。

手机蓝牙钥匙权限共享*

悦野圈APP支持手机蓝牙钥匙车控功能授权给他人，可设定授权有效期，取消授权等设置。

授权后，被授权人接到授权短信，可以使用手机蓝牙钥匙对授权人车辆进行控制。

蓝牙钥匙可同时授权多人，同一时间，仅支持最先连接蓝牙钥匙的用户控车。

注意

- 被授权人需提前下载悦野圈APP，根据悦野圈APP提示完成注册登录。

应急解锁

智能钥匙内含机械钥匙，机械钥匙在紧急情况下使用。如果智能钥匙电量耗尽或因其他故障失效时，则可按如下步骤取出机械钥匙，然后打开车门。

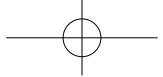

北京[®]

车辆解锁

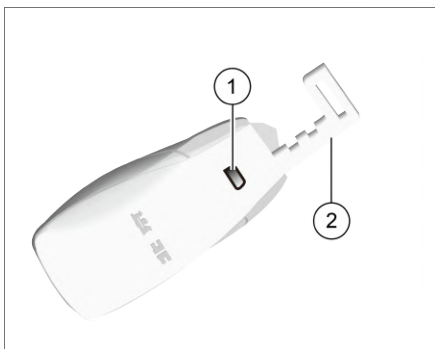

1. 按住锁止按键，机械钥匙弹出。
2. 拔出机械钥匙。

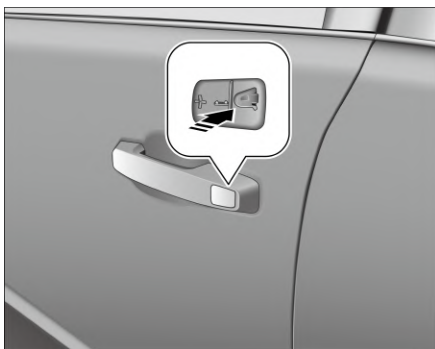

3. 拉起驾驶员侧车门把手，在门把手内侧用手指沿箭头方向推动护盖，将其拆下可观察锁芯位置。



4. 插入机械钥匙，车门锁芯逆时针旋转解锁，顺时针旋转闭锁。

⚠ 注意

- 若使用智能钥匙锁止车门后，用机械钥匙解锁、打开车门，车辆会进入报警状态，此时需将智能钥匙放在带有紧急启动标识的中央扶手箱中，并按下无钥匙启动/停止按键即可解除。

⚠ 注意

- 机械钥匙使用完毕后，请务必将其放回。

钥匙电池更换

当智能钥匙电量不足时，组合仪表会提醒更换电池。更换电池时操作不当会损坏智能钥匙，建议到北京汽车特约经销店进行更换。

如果自行更换，需要使用CR2032型号锂电池。

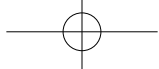

北京®

车辆解锁

警告

- 小心不要触摸遥控器电路板，否则可能产生静电，从而损坏智能钥匙。
- 更换智能钥匙的电池时，不要遗失任何部件。
- 必须根据当地的法律处置废旧电池。

注意

- 确保智能钥匙电池的正、负极安装正确。
- 不要用潮湿的手更换智能钥匙的电池，水会导致电池生锈。
- 不要触摸或移动智能钥匙内的任何部件，否则会影响智能钥匙功能。

注意

- 安装智能钥匙电池时小心不要弄弯电极，且电池盒里不可以粘有灰尘或油污。

更换智能钥匙电池方法：

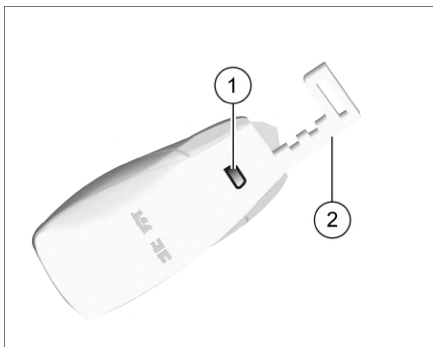

1. 按住锁止按键，机械钥匙弹出，取下机械钥匙。



2. 使用合适的工具撬开智能钥匙后盖。

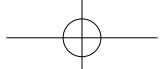

车辆解锁

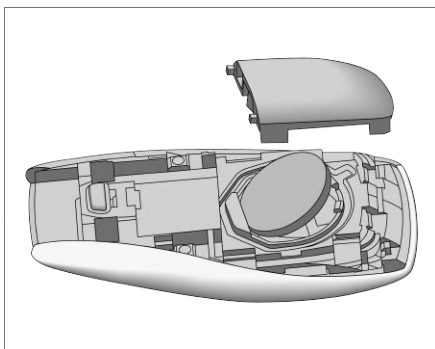

3. 使用合适的工具打开电池盖。
4. 取下电池，避免接触电路板和电池卡箍。
5. 安装电池时应避免接触电池表面并在安装前将电池擦拭干净。
6. 安装时需确保电池盖啮合完好，避免灰尘和水汽进入。

⚠ 注意

- 电池更换完毕后，需要测试智能钥匙的功能是否正常。如果智能钥匙仍不能正常工作，请与北京汽车特约经销商联系。

车内解锁

车门中控锁解锁



车门中控锁位于驾驶员侧车门玻璃升降开关面板上，方便驾驶员解锁所有车门。

当车门在锁止状态下，按下车门中控锁，所有车门解锁，指示灯熄灭。

⚠ 警告

- 切勿将儿童或行动不便的人单独留在车内！他们可能无意中按下中央门锁按键，使车门锁止；在发生紧急情况时，儿童或行动不便的人难以自行离开汽车，而且车门锁止后将加大他人救援难度。

熄火自动解锁

通过点击中控屏车辆设置按键  > 车门与车窗 > 车门。可对熄火自动解锁功能进行以下设置：

- 主驾解锁
- 四门解锁

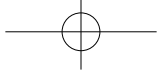

车辆解锁

车辆停稳后，将无钥匙启动/停止按键置于“OFF”模式，车门中控锁即可自动解锁。

⚠ 注意

- 解锁控制可以设置成单次解锁驾驶员侧车门或单次解锁所有车门。

车门内拉手解锁

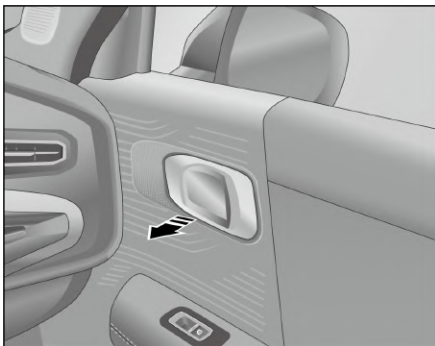

在车门锁止状态下，从车内打开车门时，需拉动车门内拉手两次。拉动一次，解锁车门，拉动第二次，才能打开车门。在车门解锁状态下，拉动一次车门内拉手，即可打开车门。

⚠ 注意

- 在车门锁止状态下，仅拉动内拉手一次是无法打开车门的，此时不要再继续用力拉，以避免损坏内拉手。

碰撞自动解锁

车辆行驶过程中，当系统检测到车辆受到严重撞击事故时，所有车门将自动解锁。

⚠ 注意

- 根据撞击力度和事故类型不同，该功能可能不工作。

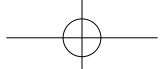

车辆载物

开启尾门

智能钥匙按键开启尾门



尾门处于关闭状态，短按两次智能钥匙上的尾门键，即可自动开启尾门。

⚠ 注意

- 开启过程中，再次短按两次尾门键，则停止运行并保持在当前位置。

外侧开关开启尾门

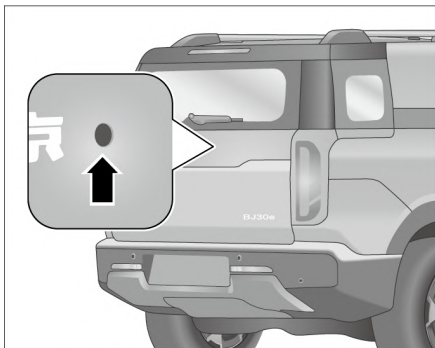

在全车已解锁或携带智能钥匙的情况下，按压尾门上的开启开关，即可自动打开尾门。

⚠ 注意

- 如果尾门开启过程中，再次按压开启开关，则尾门停止开启并保持在当前位置。

防夹功能

电动尾门具备防夹功能，当尾门触发防夹时，组合仪表会提示“尾门碰到障碍物”、同时双闪伴随蜂鸣器报警提示。尾门触发防夹功能后，尾门反向运行。在防夹反转过程中再次触发防夹时，尾门将停止运行并保持在当前位置。防夹功能多次触发后，尾门电动功能可能将无法使用，此时只需手动将尾门完全闭合一次即可恢复尾门电动功能。

故障提示

无钥匙启动/停止按键位于“RUN”模式，且挡位非P挡时，按压尾门上的开启开关，尾门将无法开启，组合仪表提示“请换P挡”。

⚠ 注意

- 车辆启动后，非P挡时，无法通过开关打开/关闭尾门。
- 尾门打开/关闭过程中，双闪及蜂鸣器会有相关提示，请注意提示，保护人身安全。

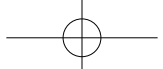

车辆载物

智能钥匙感应开启尾门

通过点击中控屏车辆设置按键  > 车门与车窗 > 电动尾门。可设置电动尾门智能进入以下功能：

- 关闭：电动尾门智能进入功能关闭。
- 进出开启：携带智能钥匙进入电动尾门0.5m感应区内，高位制动灯点亮，退出此区域后再次进入，电动尾门自动开启。
- 驻足开启：携带智能钥匙进入电动尾门0.5m感应区内，高位制动灯点亮，原地站立5s以上，电动尾门自动开启。

注意

- 进入感应区域后高位制动灯亮起表示进入成功。
- 为提升感应距离的准确性及灵敏性，需将智能钥匙放置在腰部附近及以下位置。
- 此功能因不同人员操作存在差异，某些情况下可能存在无法开启尾门的异常情况。
- 无钥匙进入功能处于开启条件下时，智能钥匙感应开启尾门功能方可生效。

物理按键开启尾门

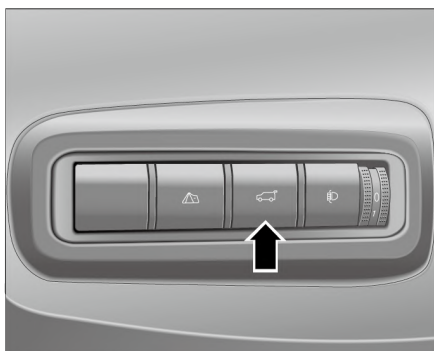

尾门控制按键位于仪表板左侧开关组中。

尾门处于关闭状态，通过短按尾门控制按键，即可自动开启尾门。

注意

- 在尾门的开启过程中，再次短按尾门控制按键，则停止动作。
- 在尾门的开启过程中，伴随尾灯闪烁提示。

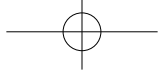

车辆载物

设置尾门高度

通过物理按键设置



开启尾门，将尾门调节至需要的位置，然后长按尾门内侧开关3s后，伴随提示音鸣响一次提示完成尾门开启高度设置（50%~100%）。

通过中控屏设置



通过点击中控屏车辆设置按键  > 车门与车窗 > 电动尾门。可设置尾门开启高度。

载物

后备箱储物空间

后备箱底部储物格

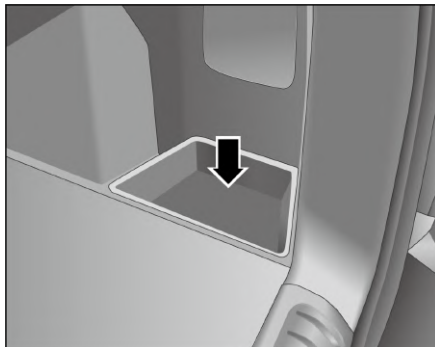

后备箱底部储物格用于存放饮料瓶等物品。

后备箱顶部储物格

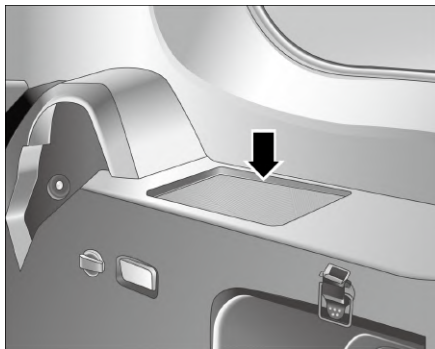

后备箱顶部储物格位于后备箱两侧内饰上部，用于存放卡片等物品。

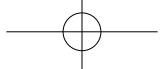

车辆载物

后备箱左侧固定钩

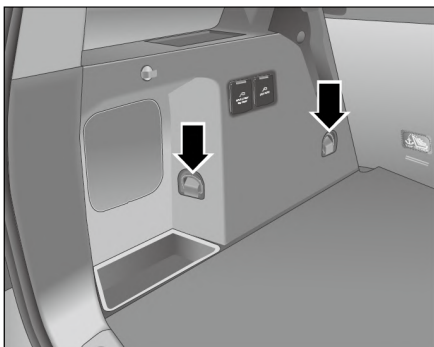

后备箱左侧固定点用于固定移动电源。

尾门储物钩

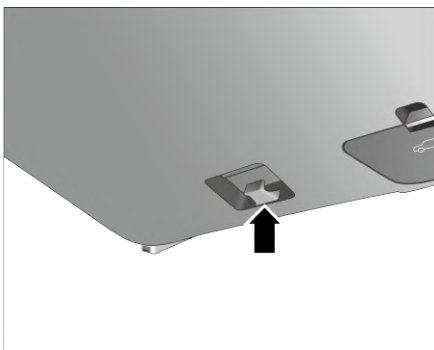

尾门储物钩位于尾门上，用于固定松散的物品。

⚠ 注意

- 尾门储物钩的最大承重为1kg。

禁放物品

在使用车辆运载货物或行李时，务必对货物或行李进行有效的固定。此外，在放置时也应均匀分布，以避免导致车辆装载不均。放在后备箱内的物品可使用

行李固定钩进行固定，以避免因行李晃动而影响车辆驾驶。

⚠ 危险

- 禁止在车内放置易燃易爆物品。例如气体打火机、备用汽油、酒精、啤酒等。特别在炎热的夏季，车内温度很高，会引起密封容器爆炸或造成火灾。

⚠ 警告

- 请勿在车内存放装有汽油的容器、喷雾罐等危险品，以避免引发火灾。
- 请勿在车辆超载的情况下驾驶，以避免因车辆惯性过大而影响车辆制动。
- 请勿在车辆严重装载不均的情况下驾驶，以避免车辆在转弯时失去平衡。
- 请勿将货物或行李直接放在车顶上，以避免损坏车顶结构。
- 请勿在仪表板放置物品，以避免行驶过程中掉入驾驶员脚部操作空间。

⚠ 注意

- 请尽可能的将货物和行李放在后备箱中，并进行有效的固定。

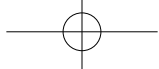

车辆载物

关闭尾门

智能钥匙按键关闭尾门



尾门处于开启状态，短按两次智能钥匙上的尾门键，即可自动关闭尾门。

⚠ 注意

- 关闭过程中，再次短按两次尾门键，则停止运行并保持在当前位置。
- 连续多次关闭尾门可能造成尾门热保护停止运转，请勿连续多次操作。
- 若热保护功能触发，等待一段时间后即可恢复功能。

物理按键关闭尾门

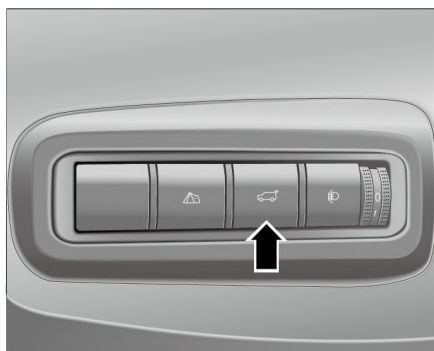

尾门控制按键位于仪表板左侧开关组中。

尾门处于开启状态，通过短按尾门控制按键，即可自动关闭尾门。

⚠ 注意

- 在尾门的关闭过程中，再次短按尾门控制按键，则停止动作。
- 在尾门的关闭过程中，伴随尾灯闪烁提示。

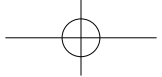

内侧开关关闭尾门



尾门开启状态时，按压尾门上的关闭开关，即可自动关闭尾门。

按下尾门内侧开关，尾门将自动关闭，并保持当前车辆的解锁/闭锁状态。

⚠ 注意

- 如果尾门关闭过程中，再次按压关闭开关，则尾门停止关闭并保持在当前位置。
- 关闭尾门时，应确保尾门运行范围内无其他物品或人员，以防物品损坏或人员受伤。

尾门延时关闭

尾门开启状态下，短按两次尾门上的关闭开关可开启尾门延时关闭功能，尾门在智能钥匙离开感应区后自动关闭。

尾门电动功能恢复

尾门开启状态时，若蓄电池断电，电动尾门会丢失初始位置，电动尾门功能被禁止，手动操作尾门至完全关闭后，方可恢复尾门电动功能。

尾门自学习

电动尾门系统的相应部件更换或调整后，需要对尾门进行自学习操作：

1. 将尾门手动操作至可以同时按下内外开关的位置，同时按下尾门内外开关保持3s以上。
2. 手动关闭尾门至半锁状态，让尾门自动吸合至全锁状态。
3. 按下尾门按键开启尾门，尾门自动正常开至最大，此时尾门自学习完成。

手动关闭尾门

1. 将尾门按至接近后保险杠位置。
2. 双手稍用力朝前方按压尾门，将其关闭。尾门关闭后，组合仪表上显示的未关提醒图标将消失。

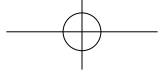

危险

- 在驾驶过程中，需保持尾门关闭。如果尾门打开，则在驾驶过程中后备箱内的行李可能会被意外甩出，导致事故或损失。
- 后备箱内严禁搭载乘员，否则在紧急制动或发生碰撞时，极易造成严重伤害甚至死亡。
- 切勿让儿童进入后备箱，如果儿童被意外锁在后备箱内，则可能会导致其过热或窒息死亡。
- 当后备箱内物品过多，不能确认物品是否会碰到尾门时，可以先扶住尾门，慢慢尝试关闭，确认没有问题后，再将尾门关好。

危险

使用尾门时，应遵守下列注意事项，否则可能导致身体部位被夹住，造成严重伤害：

- 向上开启尾门时，尾门会弹起至完全打开位置，应注意顶部安全。
- 打开尾门前，应先清除尾门上的异物（如积雪或积冰），以防造成车辆损坏。

注意

- 尾门开启状态下，电动尾门完成软件升级后，需手动关闭尾门，电动尾门才可正常工作。

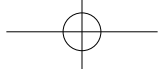

北京®

进入车辆

打开车门

车外开启车门

携带智能钥匙靠近车辆，短按智能钥匙解锁键，车门解锁，拉动门把手即可开启车门。

车内开启车门

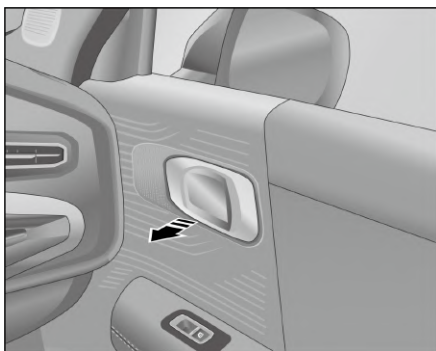

在车门解锁状态下，拉动车门内拉手一次，即可打开车门。

在车门闭锁状态下，拉动车门内拉手一次解锁车门，再拉动一次可打开车门。

⚠ 注意

- 在车门锁止状态下，仅拉动内拉手一次是无法打开车门的，此时不要再继续用力拉，以避免损坏内拉手。

迎宾照明

迎宾灯*

外后视镜迎宾灯

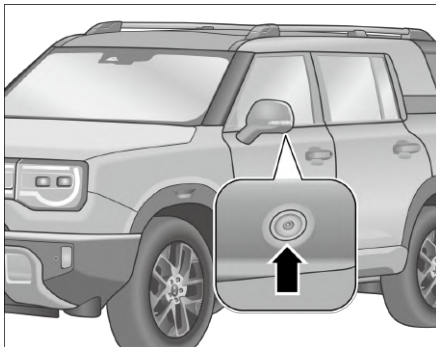

解锁车辆时，外后视镜迎宾灯点亮，方便看清外后视镜下方周边环境。

迎宾灯点亮后，满足以下任一条件时，迎宾灯自动熄灭：

- 完成一次驾驶员侧车门开闭动作。
- 闭锁车门。
- 30s未执行任何操作。
- 无钥匙启动/停止按键位于“RUN”模式时。

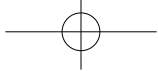

进入车辆

氛围灯*



通过点击中控屏车辆设置按键  > 灯光。可设置氛围灯功能的打开/关闭。

氛围灯提醒



在氛围灯提醒界面内可设置以下功能:

- 开关门提醒
- 迎宾提醒
- 驾驶模式切换提醒

氛围灯智能模式

在氛围灯界面内可在以下智能模式中切换:

- 单色呼吸
- 金台夕照
- 车速律动
- 自然之息
- 梦幻星河
- 音乐律动

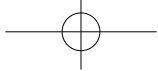

安全带

正确佩戴安全带

佩戴前排座椅安全带

使用座椅安全带之前，应首先将前排座椅前后、高度*及靠背倾斜度调整至合适的位置。

安全带上段紧贴前胸并跨过肩部，安全带下段紧贴髋部，切勿作用于腹部。安全带使用不正确，不仅不能带来保护作用，反而很可能会造成其它严重伤害。使用安全带时切勿将安全带缠绕。安全带缠绕着系在身上会增大安全带对身体的压力，降低安全带的保护作用。

⚠ 注意

- 安全带在不影响舒适的情况下应尽量调得紧一些，这样可以起到更好的保护作用。安全带未系紧，将会极大降低保护作用。

安全带锁止

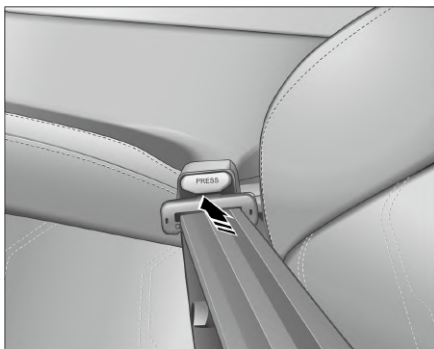

将安全带慢慢从卷收器中拉出，然后将锁舌插入锁扣，直至听到“咔嚓”扣紧声，再回拉安全带确认可靠锁止。

安全带调整

轻轻地拉动安全带可以调整安全带长度，请按要求调整到舒适位置。

将安全带的胯带部分放低，尽可能横跨髋部，然后向上提拉安全带上段，使安全带下段贴紧身体。这样，人体坚固的盆骨部位可以承受更大的冲击力，从而减少腹部受伤的状况。

安全带解锁

按下锁扣上的红色按键，即可解除安全带锁止。解锁安全带后，将安全带适当向上固定点方向推送，安全带将自动收回卷收器中。

佩戴后排座椅安全带

后排座椅安全带的佩戴方式与前排座椅安全带的佩戴方式相同。

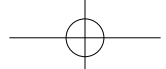

乘坐车辆

儿童佩戴安全带

本车型配置的安全带是为成人设计，建议12岁及12岁以下以及身高不超过1.5m的儿童使用特别安装的儿童约束装置。

孕妇佩戴安全带

如果驾乘人员是孕妇，为保护孕妇和胎儿的安全，应将安全带均匀地通过胸部并尽可能低地在髋部前穿过，然后平展紧贴，从而使小腹上不受到压力的作用。

安全带注意事项

本车所有座椅都装备了三点式安全带。部分车型下固定点及卷收器中装有预张紧器。

部分车型后排座椅安全带装备预紧限力功能。

为了保证行车安全，所有驾乘人员务必正确佩戴安全带。

正确佩戴安全带可以将驾乘人员限定在合适的位置，有效的防止驾乘人员与车内部件的碰撞并吸收大量动能，降低驾乘人员受到的伤害程度。

同时，正确佩戴安全带也是气囊发挥保护作用的一个重要前提。气囊展开瞬间，驾乘人员的身体位置、坐姿以及动作均对气囊的保护效果有较大的影响。

未正确佩戴安全带和非正常的乘坐姿势，可能会导致车内驾乘人员的头部和颈部等较为脆弱的部位，在气囊展开时被瞬间产生的撞击力伤害，尤其是对儿童，这种伤害可能是致命的，而安全带在碰撞瞬间可及时束缚住驾乘人员的上半身，确保车内人员处于气囊展开后的保护范围内，使气囊能最有效的发挥功效。

危险

- 只要车辆在行驶，驾乘人员必须一直佩戴安全带。这样可以减少在车辆紧急制动和发生交通事故时所受到的伤害。
- 严禁两人佩戴同一根安全带（即使是儿童）。
- 孕妇或需要他人照顾的人也必须佩戴安全带。如果不佩戴安全带，可能会受到严重伤害。
- 在佩戴安全带前应脱去宽松厚重的服装（例如大衣），以避免影响安全带与身体的贴合及其保护功能。
- 佩戴安全带时，安全带不可压住易碎或尖锐物品（如眼镜、圆珠笔等），否则可能导致乘员受伤。
- 安全带必须始终保持清洁，严重脏污的安全带可能导致卷收器卷收不顺畅。

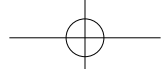

▲ 危险

- 确保锁扣插口未被异物卡住，否则锁舌无法插入锁扣内。
- 安全带的锁舌必须正确地插入锁扣内，错误地佩戴安全带将会影响安全带的保护作用。
- 若安全带织带散线或裂开、固定螺栓松动、卷收器功能故障，在事故发生时安全带将无法提供保护作用，应定期检查安全带所有部件是否完好。
- 在发生严重碰撞后，已经使用过的安全带或已拉伸变形的安全带请到北京汽车特约经销店进行更换，即使外观上没有明显的变形，也需要进行更换，另外还要检查安全带的固定装置。
- 严禁自行维修、拆卸及安装卷收器或安全带上的部件。严禁以任何方式对安全带进行改动。安全带部件的维修请到北京汽车特约经销店进行。

不系安全带的后果

许多人认为在发生轻度碰撞时，可用自己的双手支撑住身体而免遭伤害，这是错误的认识！

未系安全带的驾乘人员在车辆碰撞后，由于惯性，仍将以碰撞前的速度向前运

动，此时车辆并未与驾乘人员同速运动，可能导致驾乘人员受到伤害。即使车速很低，在发生正面碰撞时，作用在人体上的力也很大，驾乘人员无法支撑住自己的身体，未系安全带的驾乘人员将被向前抛起，并猛力撞向方向盘、仪表板、前风窗玻璃或前移途中的任何物品。

安全带可靠性检查

当遇到下列三种情况，安全带卷收器将锁止安全带的滑动：

- 迅速地从卷收器中拉出安全带时。
- 车辆急减速时。
- 安全带卷收器发生大角度倾斜时。

为了检查安全带的可靠性，抓住安全带上段，并快速抽拉，此时，卷收器应锁止安全带。如果卷收器不能锁止安全带，请到北京汽车特约经销店进行处理。

安全带预紧限力功能*

某些车型座椅安全带配备预紧限力装置，配备此装置的目的是为在碰撞事故中，确保安全带紧固乘员的身体。当碰撞事故严重性达到一定程度时可能启动预紧限力装置，卷收器将安全带收紧，减缓乘员前冲运动。如果收紧力超过一定限度，限力装置就会让安全带适量放松，降低作用于身体上的作用力。

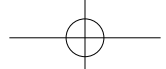

乘坐车辆

预紧限力装置触发时，可能会散发出白色的烟雾，属于正常现象，不表示汽车发生火灾，无需担心。

警告

- 配备预紧功能的安全带只能使用一次。预张紧器引爆后必须更换新的安全带。
- 安全带预张紧器引爆后会变得很热，所以在预张紧器引爆后的几分钟内不要触碰相关部件。

安全带的保养

定期检查安全带及其所有的组件（如锁扣、锁舌、卷收器和织带）是否工作正常。

如果发现安全带零件有损坏、织带裂开或其它损坏，请更换整个安全带总成。

安全带预紧装置的维修与报废

发生下列情况时，请尽快到北京汽车特约经销店检修：

- 车辆的前部发生事故，但座椅安全带预张紧器未工作。
- 座椅安全带预张紧器及周围部件有划伤、破裂或其它损坏。

对带预紧装置安全带卷收器进行任何作业时，请到北京汽车特约经销店进行，否则在发生事故时预紧装置可能无法正常工作。

需要对预紧器进行报废时，必须遵守相关安全条例，北京汽车特约经销店熟悉相关安全条例，可提供垂询服务。

警告

- 若由未经北京汽车特约经销店或非专业人员维修安全带卷收器，或不按规定正确使用安全带卷收器，将会加大伤亡事故的潜在风险。
- 不允许自行维修、拆卸或安装安全带或安全带卷收器部件。

前排乘坐

驾驶员正确坐姿

驾驶员坐姿正确可以减轻驾驶疲劳，保证车辆行驶安全性。

为保证驾乘人员的安全，驾驶员驾驶车辆前应进行以下操作：

- 前后调整座椅至合适位置，使膝关节在稍弯曲状态下，能完全踏下加速踏板、制动踏板。
- 将靠背调至合适角度，使背部能完全与靠背贴合。
- 调整方向盘，使胸部与方向盘之间至少保持25cm的距离。确保肘关节稍弯也能握住方向盘的最高点。
- 调整后视镜至合适位置。
- 正确佩戴安全带。

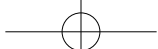

警告

为了降低发生事故和受伤的风险，务必严格遵守下列事项：

- 驾驶员胸部与方向盘之间的距离不能太近，否则气囊不能提供有效保护，并可能对驾驶员造成伤害。
- 驾驶员的双手应一直握在方向盘外圈（9点和3点钟位置），以确保能够看到组合仪表上的所有仪表和指示灯。
- 车辆行驶时，驾驶员切勿调整座椅。若有需要，则应在车辆停靠好之后，将座椅调整到正确位置，再起步行驶。
- 行驶过程中，座椅靠背不可倾斜过度，必须正确佩戴安全带，保持正确的坐姿，以避免在紧急制动时造成伤害。

前排乘员正确坐姿

为保证乘坐安全，前排乘员应进行以下操作：

- 调整座椅，使前排乘员与仪表板之间保持合适的距离，这样在气囊触发时才能提供最有效的安全保护。
- 调整座椅靠背，使背部与靠背贴合。
- 正确佩戴安全带。
- 双脚应置于前排座椅前的脚部空间内。

警告

为了降低发生事故和受伤的风险，务必严格遵守下列事项：

- 前排乘员与仪表板距离不能太近，否则气囊将无法提供有效保护，甚至在展开时有可能对前排乘员造成伤害。
- 行驶过程中，座椅靠背不可倾斜过度，必须正确佩戴安全带，保持正确的坐姿，以避免在紧急制动时造成伤害。

前排座椅调节

正确调整座椅可确保安全带和气囊系统充分发挥保护作用。

注意

- 测量座垫深时的座椅位置，即设计位置：靠背角 21° ，前后位置为将座椅调到最后，再向前滑动50mm的位置。
- 前排：座椅靠背最大调节角度为 90° ，在设计位置可向前翻转 15° ，向后翻转 75° 。

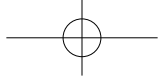

前排座椅位置电动调节*

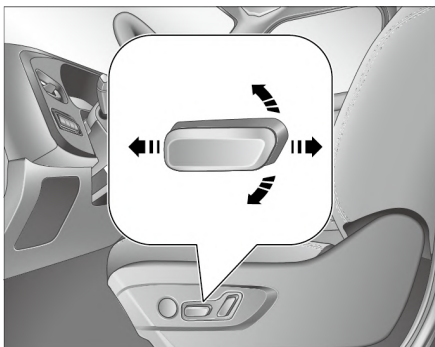

- 座椅位置：前/后推动座椅位置开关。
- 座椅高度：上/下拨动座椅位置开关后端。

前排座椅靠背电动调节*

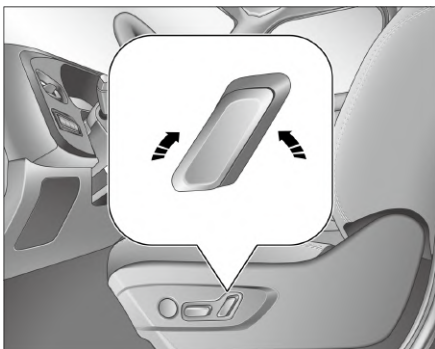

- 座椅靠背角度：前/后拨动靠背倾角开关。

注意

- 前排乘员座椅调节方式与驾驶员侧相同。

座椅腰托电动调节*

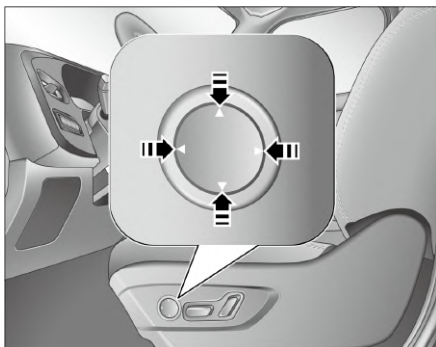

- 向上移动：按压腰托按钮上部。
- 减弱腰部支撑：按压腰托按钮后部。
- 向下移动：按压腰托按钮下部。
- 增强腰部支撑：按压腰托按钮前部。

驾驶员侧座椅手动调节*

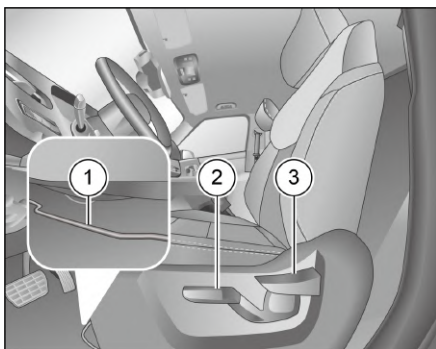

1. 座椅位置：向上拉起座椅位置调节杆，将座椅前后调节到所需位置，然后松开调节杆。
2. 座椅高度：向上/下拉动座椅高度调节手柄，将座椅高度调节至所需位置，然后放回调节手柄。

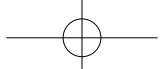

乘坐车辆

3. 座椅靠背角度：向上拉起座椅靠背调节手柄，将座椅靠背调节至所需位置，然后放回调节手柄。

前排乘员侧座椅手动调节*

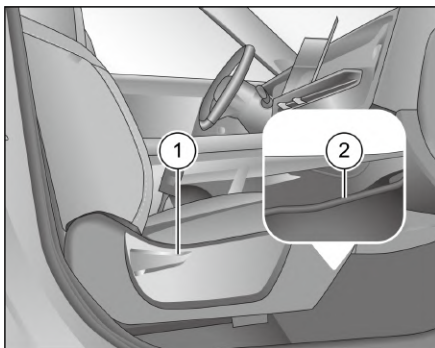

1. 座椅靠背角度：向上拉起座椅靠背调节手柄，将座椅靠背调节至所需位置，然后放回调节手柄。
2. 座椅位置：向上拉起座椅位置调节杆，将座椅前后调节到所需位置，然后松开调节杆。

警告

- 切勿在座椅下放置物品。
- 进行座椅调整时，要注意观察座椅后面的人员或物品，以避免造成人员伤害或物品损坏。
- 在座椅位置调整完毕后，应试着前后移动坐垫和靠背，确保座椅可靠锁止。

座椅头枕调节

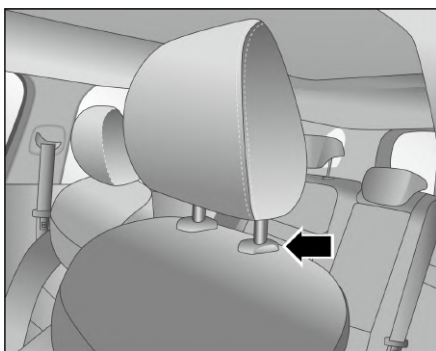

为了保证安全性和舒适性，请在车辆行驶前，将头枕调整到合适位置。

上移：抓住头枕两侧，垂直向上移动头枕，移至所需的位置。

下移：按住锁止按钮，垂直向下移动头枕，移至所需的位置后，松开锁止按钮。

注意

- 后排座椅头枕调节的方式与前排座椅头枕相同。

驾驶员座椅位置记忆*

将座椅位置调节完成后，在中控屏主界面上边缘向下滑动进入负一屏界面，点击座椅记忆区域的三个位置可将当前座椅位置保存。

座椅位置储存成功后，中控屏有相应信息反馈。

若需清除已储存完毕的座椅位置信息，长按储存的位置点击清除即可。

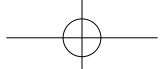

乘坐车辆

需要使用座椅记忆功能时，点击已储存的坐姿位置即可，座椅会自动调节至记忆位置。

⚠ 注意

- 在设定记忆位置时，推荐从前方第一个按键开始，然后再记忆其他设置。
- 在每次进行记忆时，同一按键以前的设置将被删除。

驾驶员座椅智能迎宾*

在中控屏主界面上边缘向下滑动进入负一屏界面，点击座椅迎宾可开启座椅迎宾功能。

车辆熄火状态，打开驾驶员侧车门，驾驶员座椅会向后移动，方便驾驶员上下车辆。

当无钥匙启动/停止按键位于“RUN”模式或锁车时，座椅自动回归到驾驶位置。

前排座椅加热*

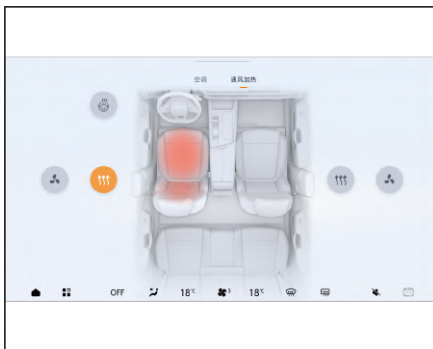

在中控屏主界面下边缘向上滑动进入空调控制界面 > 通风加热或通过点击中控屏底部Dock栏空调控制按键[✱] > 座椅加热。点击座椅加热按键^{↑↑↑}可开启座椅加热功能，重复点击可在以下挡位中切换：三挡、二挡、一挡、关闭。

⚠ 危险

- 若对疼痛和温度的敏感度较低，切勿使用座椅加热功能，以避免背部、臀部和腿部被加热器灼伤。
- 请不要长时间运行，以防止出现烫伤情况。

⚠ 注意

- 为避免损坏前排座椅内的电气部件，切勿跪坐在座椅上，或对坐垫和靠背的某一点施加压力。
- 可通过唤醒语音助手打开/关闭前排座椅加热功能。

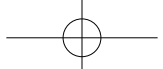

前排座椅通风*

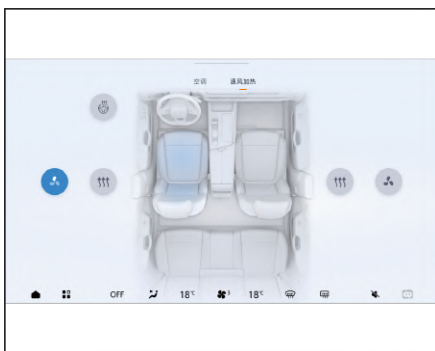

在中控屏主界面下边缘向上滑动进入空调控制界面 > 通风加热或通过点击中控屏底部Dock栏空调控制按键[✶] > 座椅通风。点击座椅通风按键[✶]可开启座椅通风功能，重复点击可在以下挡位中切换：三挡、二挡、一档、关闭。

⚠ 注意

- 座椅通风/加热功能不能同时运行。
- 考虑到驾乘人员的健康，不建议长时间高挡位运行座椅通风功能。
- 可通过唤醒语音助手打开/关闭前排座椅通风功能。

沙滩椅

开启沙滩椅

1. 按住锁止按钮，将前排座椅头枕拆除。
2. 先向前调节前排座椅位置至极限位置，再向上调节前排座椅高度至极限位置，再向后调节前排座椅靠背至极限位置。
3. 降低座椅高度保持与后排座椅平齐即可。

⚠ 注意

- 前排座椅位置调节完毕后，也可通过调节座椅高度或靠背角度调整至舒适位置。

方向盘位置调节

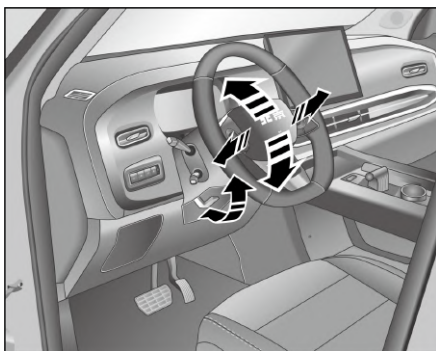

向下松开方向盘调节锁止手柄，可调整方向盘上、下、前、后方向位置，以利于不同身材人员驾驶的舒适性和安全性。

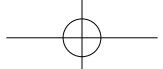

乘坐车辆

调整合适后，稳住方向盘，向上推回锁止手柄，晃动方向盘确认方向盘位置锁止可靠。

⚠ 危险



- 严禁在车辆行驶时调整方向盘位置，以避免发生意外事故。
- 锁止手柄必须用力压紧，以防止在车辆行驶过程中方向盘的位置发生改变。

⚠ 注意

- 不要在松开锁止手柄的情况下，猛力上下、前后调整方向盘，否则会造成零件损坏。

方向盘加热*



在中控屏主界面下边缘向上滑动进入空调控制界面 > 通风加热或通过点击中控屏底部Dock栏空调控制按键  > 座椅加热。点击方向盘加热按键  可开启方向盘加热功能，如需关闭，再次点击此按键即可。

⚠ 注意

- 可通过唤醒语音助手打开/关闭方向盘加热功能。
- 方向盘加热功能开启后表盘加热到表面36°C，保温维持20min后自动关闭。
- 发动机处于启动状态时，方向盘加热功能才能工作。
- 当车辆出现故障时，方向盘加热功能可能无法开启。

多功能方向盘按键

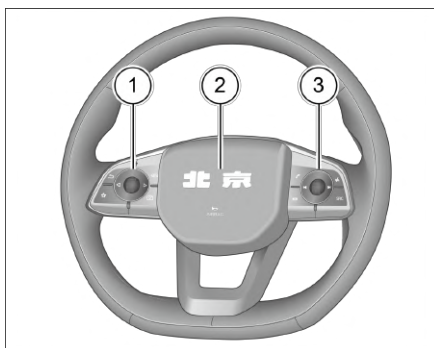

多功能方向盘上装备有下列功能按键：

1. 仪表控制按键*
2. 喇叭
3. 多媒体控制按键

喇叭

按下方向盘上的喇叭标识附近区域，喇叭将响起，松手即停。

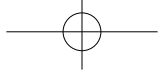

警告

- 切勿重击或用拳头敲击喇叭开关，以避免损坏车辆零件。
- 应定期检查喇叭，确保喇叭能正常工作。
- 请遵守禁鸣交通管制规定，文明使用喇叭。

多媒体控制按键

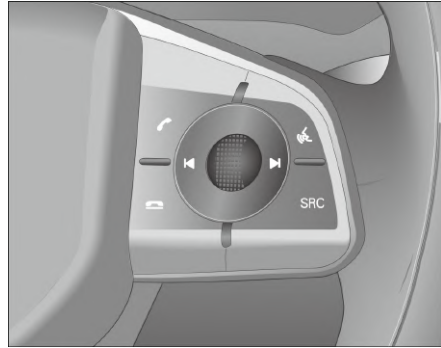

仪表控制按键*

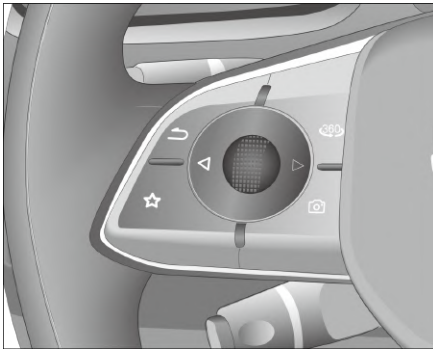

- ：返回
- ：全景影像
- 向上滚动滚轮：上翻
- 向左滚动滚轮：下翻
- 按下滚轮：确认
- ：左翻（左拨滚轮）
- ：右翻（右拨滚轮）
- ：自定义
- ：一键拍照（短按）/快捷录像（长按）*

- ：接听电话
- ：语音识别
- 向上滚动滚轮：增大音量
- 向下滚动滚轮：减小音量
- 按下滚轮：静音
- ：上一曲（左拨滚轮）
- ：下一曲（右拨滚轮）
- ：挂断电话
- SRC：音源切换

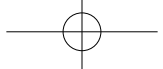

方向盘自定义按键



通过点击中控屏车辆设置按键  > 驾驶。可设置方向盘自定义按键以下功能：

- 隐私模式
- 屏幕熄屏
- 调出空调
- 调出导航

内后视镜

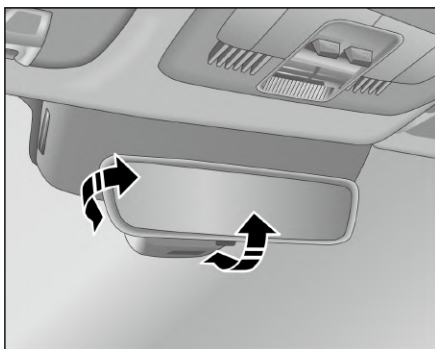

驾驶车辆前，应调整好内后视镜，以获得最佳的视野角度，并且应当保持内后视镜镜面的清洁。

警告

- 为确保行车安全，调整内后视镜时，应尽量减少视角“盲区”。
- 应在驾驶前调节所有后视镜的位置，驾驶车辆时请勿调节后视镜。

手动防眩目*

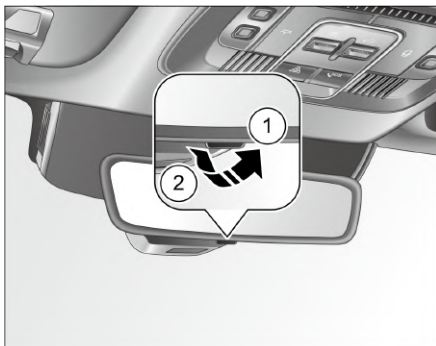

1. 防眩目位置（夜晚使用）
2. 正常位置（白天使用）

白天驾驶前，将内后视镜拨杆调节至正常位置，以判断车辆后方的情况。

夜晚驾驶前，将内后视镜拨杆调节至防眩目位置，以减少后方车辆灯光对眼睛造成的眩目。

自动防眩目*

在夜间，自动防眩目内后视镜可根据后方光线的强弱自动调节车内后视镜镜面的颜色深浅，以减少后方车辆灯光对驾驶员眼睛所造成的眩目。

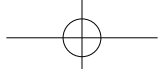

乘坐车辆

警告

- 为保证车内后视镜前后的防眩目传感器的正常功能，禁止触摸或覆盖传感器。

注意

- 自动防眩目车内后视镜需在车辆启动状态才能实现自动防眩目功能。
- 在车辆倒车时自动防眩目功能关闭。

外后视镜

外后视镜具有电动调节、电加热*和电动折叠功能*。

危险

- 外后视镜所反射的物体影像比真实情况要小，物体与车辆的实际距离会比看起来更近一些，切勿错误估计与后车距离而引发事故。
- 车辆行驶中禁止调节外后视镜，防止发生意外事故。

外后视镜镜片调节



车外后视镜调节旋钮①位于驾驶员侧电动车窗开关前端。

选择需要调节的车外后视镜，旋转调节旋钮①至L（左侧外后视镜）或R（右侧外后视镜）位置。

向前或向后操纵调节旋钮，调节外后视镜的上翻或下翻角度；向左或向右操纵调节旋钮，调节外后视镜的左转或右转角度。

外后视镜电动折叠*

将调节旋钮转至折叠位置[🔒]，此时两侧的车外后视镜同时向车辆内侧折叠。只要将调节旋钮从折叠位置[🔒]转出，两侧的车外后视镜将同时自动展开。

注意

- 若车辆行驶过程中后视镜处于折叠状态，当车速超过20km/h时，外后视镜自动展开。

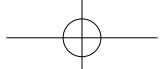

乘坐车辆

锁车自动折叠*



通过点击中控屏车辆设置按键 > 车门与车窗 > 车窗。可设置锁车后视镜自动折叠功能的打开/关闭。

所有车门、机舱盖及后备箱盖关好后，按下智能钥匙锁止键后，车外后视镜自动折叠；按下智能钥匙解锁键后，车外后视镜自动展开。

注意

- 若车外后视镜镜框因为外力发生位移，则必须通过电动方式将后视镜完全折叠起来，切不可手动调整后视镜镜框，否则会影响后视镜调整功能。

外后视镜加热*

在中控屏主界面下边缘向上滑动或通过点击中控屏底部Dock栏空调控制按键进入空调界面，点击后风窗玻璃除霜/除雾按键，外后视镜及后风窗玻璃开始加热进行除霜、除雾，约15min后，系统自动关闭。如仍需加热，再次点击此按键即可。

如在外后视镜加热期间，需提前关闭加热功能，再次点击此按键即可。

注意

- 外后视镜和后风窗玻璃加热只有在发动机运转的状态下才能工作。
- 在无特别必要的情况下，不要开启后视镜加热功能，以避免造成车外后视镜和后风窗玻璃过热以及蓄电池电量的浪费。

车窗控制

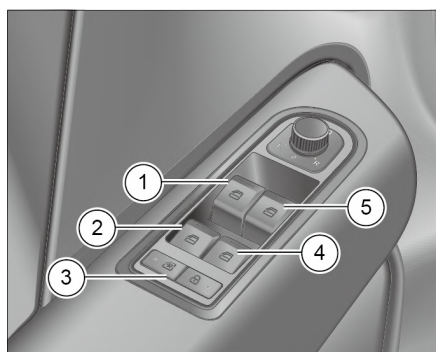

电动车窗开关位于驾驶员侧车门玻璃升降开关面板上。

1. 驾驶员侧电动车窗开关
2. 左后侧电动车窗开关
3. 乘员侧电动车窗升降禁止开关
4. 右后侧电动车窗开关
5. 前排乘员侧电动车窗开关

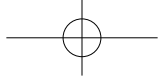

乘坐车辆

驾驶员侧电动车窗开关

向上扳起或向下按压电动车窗开关，可使对应的车窗上升/下降。

扳起车窗开关至超过压力点后松开，驾驶员侧车窗玻璃将自动上升至顶部，如果在车窗玻璃自动上升的过程中，触动开关，车窗玻璃将保持在当前位置。

按压车窗开关至超过压力点后松开，驾驶员侧车窗玻璃将自动下降至底部，如果在车窗玻璃自动下降的过程中，触动开关，车窗玻璃将保持在当前位置。

乘员侧电动车窗开关

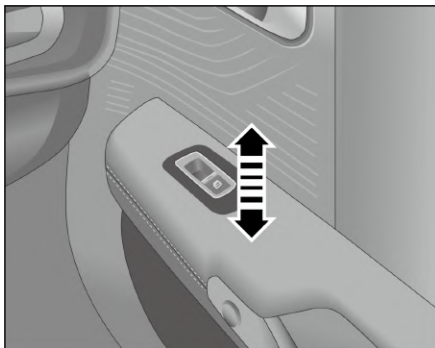

乘员侧电动车窗开关位于各车门扶手上，操作方法与驾驶员侧相同。

乘员侧电动车窗升降禁止开关



按下此开关，乘员侧车窗升降开关将无法控制相应车窗升降。再次按下该开关，即可解除禁止。

车窗初始化

装备四门一键升降功能车窗出现紊乱或车辆断电后，若车窗功能暂时失效，可通过以下操作恢复车窗功能：

1. 切换无钥匙启动/停止按键至“RUN”模式。
2. 如车窗玻璃处于全闭状态，需要向下按压开关超过压力点，直至车窗玻璃完全下降。
3. 通过向上扳动开关至超过压力点，直至车窗玻璃上升至顶部，并保持按压状态1s以上。
4. 通过向下扳动开关至超过压力点，直至车窗玻璃下降至底部，并保持按压状态1s以上。
5. 车窗初始化即完成。

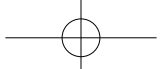

乘坐车辆

如果在短时间连续触发两次防夹（间隔时间在10s内），车窗一键上升功能将被抑制，需要重新进行初始化操作。

⚠ 注意

- 在车窗初始化的过程中，需连贯完成，若中途出现车窗玻璃停止的情况，需重新学习。
- 车窗初始化完成后，若功能依旧失效，请联系北京汽车特约经销店处理。

雨天自动关窗*

装备四门一键升降功能的车辆，通过点击中控屏车辆设置按键 > 车门与车窗 > 车窗。可设置雨天自动关窗功能的打开/关闭。

功能开启后，车辆处于闭锁状态下，如检测到下雨，则四门车窗会自动关闭。功能开启后，车辆处于闭锁状态下，如果超过12h无任何操作，车窗同样会自动关闭。

⚠ 注意

- 未切换无钥匙启动/停止模式时，雨天自动关窗功能仅激活一次。
- 如雨势过小等情况，车窗、天窗可能不会自动关闭，必须确认车窗、天窗完全关闭后再离开。

锁车自动关窗*

装备四门一键升降功能的车辆，通过点击中控屏车辆设置按键 > 车门与车窗 > 车窗。可设置锁车自动关窗功能的打开/关闭，此功能默认关闭。

功能开启后，锁车时，四门车窗、天窗和遮阳帘自动关闭。

⚠ 注意

- 具有锁车自动关窗功能的车型，请在使用锁车自动关窗功能时，30s后再使用长按智能钥匙开窗功能。

车窗防夹*

装备一键升降功能的车窗，玻璃在关闭过程中的指定位置，如遇障碍物会反向运动，车窗玻璃向下打开。

车窗遥控功能*

装备四门一键升降功能的车辆，可通过智能钥匙遥控关闭/开启四门车窗，短按解锁键，在6s内再长按解锁键2s时车窗打开。长按闭锁键2s，车窗玻璃开始关闭。如松手，玻璃停止运动。

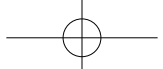

全景天窗*

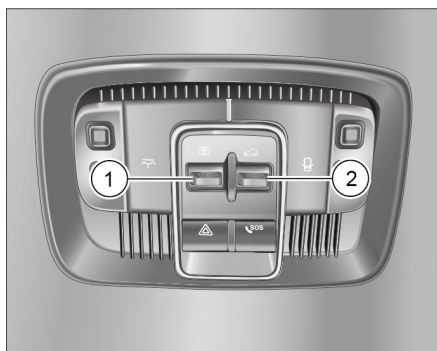

1. 遮阳帘开关
2. 天窗开关

无钥匙启动/停止按键位于“RUN”模式时，操作天窗开关，可以实现天窗的打开/关闭和起翘功能，操作遮阳帘开关，可以实现遮阳帘的打开/关闭。天窗与遮阳帘开关的控制逻辑相同，向前拨动为关闭，向后拨动为开启。

危险

- 为保证行车安全，在车辆行驶过程中禁止进行天窗操作。

起翘通风打开/关闭

无钥匙启动/停止按键位于“RUN”模式时，当天窗处于关闭状态，向后拨动天窗开关，天窗玻璃后部上升，起翘到打开位置并自动停止。天窗处于起翘通风状态时，向前拨动天窗开关，天窗自动关闭。

天窗开启

无钥匙启动/停止按键位于“RUN”模式时：

- 向后按住天窗开关，天窗玻璃从关闭位置运动到起翘位置，并向后滑动打开，松手即停。
- 向后拨动天窗开关，天窗玻璃从关闭位置运动到起翘位置，再次向后拨动天窗开关，天窗玻璃向后滑动打开，如果在天窗玻璃滑动的过程中，再次拨动天窗开关，天窗玻璃将停止并保持在当前位置。

注意

- 在天窗和遮阳帘都关闭的情况下，向后拨动开关，会优先开启遮阳帘。

天窗关闭

无钥匙启动/停止按键位于“RUN”模式时：

- 向前拨动天窗开关，天窗玻璃开始从滑动打开位置自动向前滑动关闭，松手即停。
- 向后按住天窗开关，天窗玻璃开始从滑动打开位置自动向前滑动关闭，如果在天窗玻璃滑动的过程中，再次拨动天窗开关，天窗玻璃将停止并保持在当前位置。

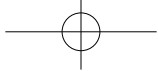

⚠ 注意

- 天窗和遮阳帘全部开启的情况下，需关闭天窗后，方可关闭遮阳帘。
- 连续多次开闭天窗可能造成天窗热保护停止运转，请勿连续多次操作。

电动遮阳帘

遮阳帘可随天窗一起打开，无钥匙启动/停止按键位于“RUN”模式时：

- 当天窗处于关闭状态时，向后拨动遮阳帘开关，遮阳帘自动打开。在遮阳帘打开的过程中，向前拨动遮阳帘开关，遮阳帘将停止并保持在当前位置。
- 当天窗处于关闭状态时，向前拨动遮阳帘开关，遮阳帘自动关闭。在遮阳帘关闭的过程中，向后拨动遮阳帘开关，遮阳帘将停止并保持在当前位置。

⚠ 注意

- 在天窗打开时，请勿强行关闭天窗遮阳帘。

高速自动关闭天窗

通过点击中控屏车辆设置按键 > 车门与车窗 > 车窗。可设置高速自动关闭天窗功能的打开/关闭。

功能开启后车速首次 > 120km/h 时，天窗自动关闭，此时向后拨动天窗开关可再次开启天窗。

雨天自动关窗*

通过点击中控屏车辆设置按键 > 车门与车窗 > 车窗。可设置雨天自动关窗功能的打开/关闭。

功能开启后，车辆处于锁车情况下，若下雨，四门车窗和天窗将自动关闭，若 24h 内未下雨，四门车窗和天窗同样会自动关闭。

⚠ 注意

- 未切换无钥匙启动/停止模式时，雨天关窗功能仅激活一次。
- 如雨势过小等情况，车窗、天窗可能不会自动关闭，必须确认车窗、天窗完全关闭后再离开。

天窗防夹功能

防夹功能在天窗关闭时，可防止夹住大件物品。关闭天窗时，若天窗运动受阻，天窗将停止关闭，并随即略微打开。

天窗在关闭时，如果防夹功能被触发，则天窗会向打开的方向运动一定距离后停止运动。

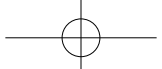

⚠ 注意

- 天窗上请勿放置物品，以避免关闭天窗时物品掉落造成人员伤害。
- 关闭天窗时，请勿将身体或头靠近，天窗虽有防夹功能，但关闭天窗时如不加留意或不加控制会带来意外的夹伤。
- 驾驶员在离车时，务必关闭天窗。
- 天窗防夹功能无法防止夹住手指。
- 不可在极低温度环境（低于-30℃）操作天窗，过低温度可能无法激活天窗防夹功能，从而发生意外事故，同时低温也会对电机造成一定程度的破坏。
- 天窗在即将完全关闭的位置可能会停止对障碍物的监测，此时不具有防夹功能。

后排乘坐

后排乘员正确坐姿

为保证乘坐安全，后排乘员应进行以下操作：

- 调整头枕，使头枕中部与后排乘员耳朵中部对齐，并使头部后侧贴近头枕。
- 保持端正的坐姿，背部紧贴座椅靠背。
- 双脚放置在后排座椅前的脚部空间内，并紧贴地板。

- 正确佩戴安全带。
- 携带儿童时，必须按照规定采取适当的保护措施。

后排座椅折叠

若需要在车内放置大件物品时，可将后排座椅进行折叠，以增大后备箱储物空间。

⚠ 注意

- 后排座椅左、右两侧可分开折叠。当只折叠起一侧后排座椅时，并不妨碍另外一侧后排座椅搭载乘员。

座椅折叠前准备

- 前排座椅向前调至合适位置。
- 后排折叠座椅头枕需调节至最低位置。
- 后排座椅两侧安全带移至外侧。

⚠ 注意

- 将安全带放回原位，以避免在折叠靠背时受干扰。
- 在折叠座椅靠背之前，应将所有的物品从座椅上移开。

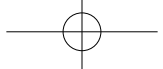

乘坐车辆

座椅靠背折叠

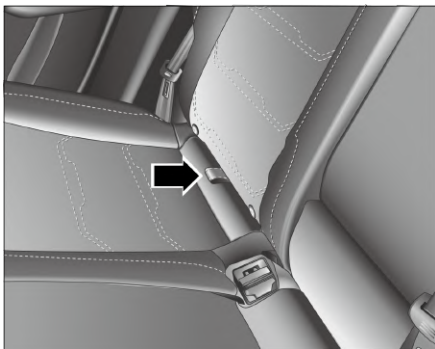

1. 勾住纽带并向上拉起，可使坐垫向前翻转。

⚠ 注意

- 坐垫前翻后，需将安全带锁扣手动放平在地毯上。



2. 解锁座椅靠背后再向前翻转，即可实现座椅折叠。

可单独折叠靠背的左侧或右侧部分。

⚠ 注意

- 座椅翻起后，中间位置安全带锁扣会掉下，在座垫放平时需注意将其拉起，防止锁扣压在座垫下方。

⚠ 注意

- 座椅靠背放倒后，靠背最大承重 100kg。

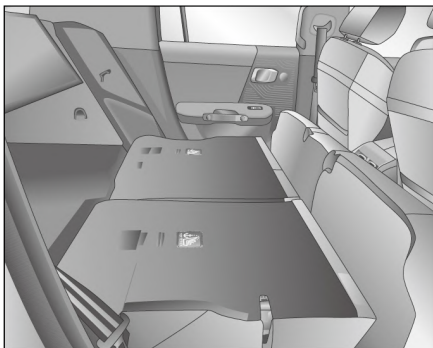

后排座椅靠背全部折叠时，可以实现车内储物空间最大化。

座椅靠背回位

1. 调整座椅安全带，以避免靠背恢复时被卡在座椅下。
2. 向上抬起靠背，将其恢复至使用位置。
3. 前后轻轻摇动座椅靠背，确保靠背锁定到位。
4. 调节安全带锁扣至合适位置，将坐垫向后翻转装回原位。

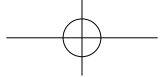

乘坐车辆

⚠ 注意

- 为了保证车内后视镜的良好视野，平时可将后排中间座椅头枕调至最低位置。后排中间有人员乘坐时，需将头枕向上调整至合适位置。

⚠ 警告

- 严禁拆掉头枕行驶，否则在发生事故时将造成严重人身伤害。
- 安装头枕后必须按身高正确调整头枕位置，以获得有效保护。
- 禁止在车辆行驶过程中调节或折叠座椅。
- 禁止在车辆行驶过程中坐在折叠的座椅靠背上或行李区内。

后排座椅靠背角度调整

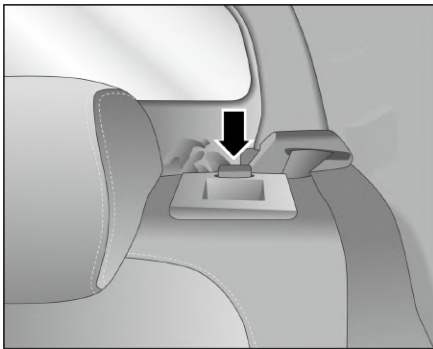

向上扳动座椅靠背解锁开关，调整到所需要的位置后，松开解锁开关。前后晃动座椅靠背，确保靠背可靠锁止。

⚠ 注意

- 用同样的方法可以调整后排座椅右侧靠背角度。

儿童安全乘车 正确的儿童座位

事故统计证实，儿童坐在后排座椅比前排座椅更安全。

建议12岁及12岁以下以及身高不超过1.5m的儿童坐在后排座椅上，并根据年龄、身高和体重的不同选择合适的儿童座椅或使用现有的安全带，保证后排座椅上的儿童安全。

⚠ 警告

- 车辆行驶过程中，切勿让儿童进入后备箱内。在发生意外事故或紧急制动时，儿童可能会受到严重伤害。
- 切勿让儿童在中央扶手箱处站立，以及头部跃出天窗，否则行驶过程中可能导致抛出造成伤害。
- 作为驾驶员，必须对车上儿童的安全负责。驾驶时不要因儿童分散驾驶注意力。
- 不要让儿童站在或跪在座椅上。
- 切不可让儿童单独留在车内，否则，由于车内温度过高或过低，可能对儿童造成致命伤害。

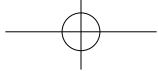

乘坐车辆

警告

- 儿童乘车需要成人的监护。请根据儿童身材选用适当的儿童约束装置。
- 后排有儿童乘坐时，务必将儿童锁拨到锁止(LOCK)状态。

在行驶时切勿将婴幼儿抱在怀中，否则发生事故时可能致伤或致死儿童。

搭载多名儿童时

车辆后排两侧的座椅上设有ISOFIX儿童安全座椅固定装置，最多可用来固定2组ISOFIX儿童安全座椅。

如果儿童已经成长到适合佩戴座椅安全带，可将年龄最大的儿童安排在前排乘员座椅上：

- 将前排乘员座椅尽量后移。
- 让儿童紧靠座椅靠背坐直。
- 正确佩戴并系好安全带。

安装儿童座椅

建议随车携带儿童座椅的使用说明书。

危险

- 若无儿童保护装置，12岁及12岁以下以及身高不超过1.5m的儿童，切勿仅使用车内的安全带，否则在紧急制动或发生事故时，可能导致儿童腹部和颈部受伤。

危险

- 一个儿童座椅只能供一名儿童使用。
- 一条安全带只能供一个人使用，不允许两个儿童共用一条安全带。
- 严禁采用抱坐式携带孩童出行。
- 儿童座椅的安装和使用应遵守交通法规的要求和儿童座椅生产商的说明。
- 严禁行驶过程中将儿童置于后排座椅处躺卧以及后排没有监护人看管的情况下留置儿童。
- 禁止将面部朝后的儿童座椅安置在车辆的前排座椅上，否则在气囊充气膨胀时，会以巨大的力量冲击儿童座椅后背，导致儿童受重伤甚至死亡。

在前排乘员侧的遮阳板上贴有警告标识，提醒正确安装儿童座椅。务必阅读并遵守这些标识上的说明。

儿童座椅分类等级仅供参考

0/0+组儿童座椅：

对于18个月以下、体重低于13kg的婴儿，最好使用可以调整到躺卧位置的0/0+组儿童座椅。

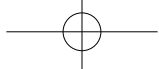

乘坐车辆

I 组儿童座椅:

对于4岁以下、体重在9kg~18kg的婴儿或幼儿，最好使用配有安全带的I组儿童座椅。

II 组儿童座椅:

对于7岁以下、体重在15kg~25kg的儿童，最好配合II组儿童座椅使用三点式安全带。

III组儿童座椅:

对于7岁以上、体重在22kg~36kg，身高1.5m以下的儿童，最好配合III组儿童座椅使用三点式安全带。

警告

- 安全带上部必须从肩部中间越过，在任何情况下不能靠近颈部，并牢固贴合在身体上。
- 将安全带的胯带部分放低，但切勿作用于腹部，并应保持与身体贴合，必要时可以调整安全带。

注意

- 身高>1.5m的儿童可以使用车辆现有的安全带，无需使用儿童座椅。

正确安装儿童座椅

将儿童座椅安装在后排座椅前，必须按儿童座椅的尺寸和儿童的体型将前排座椅调至合适位置，这样在发生碰撞或紧急制动时，坐在后排座椅上的儿童不容易因撞到车内坚硬物体而受伤，而且儿童乘坐在后排座椅上时，也不会因气囊充气膨胀而受伤。

儿童安全座椅固定装置

车辆后排两侧座椅各装备有1组ISOFIX儿童安全座椅固定装置，每组装置包括2个下固定锚支座和1个上固定锚支座。

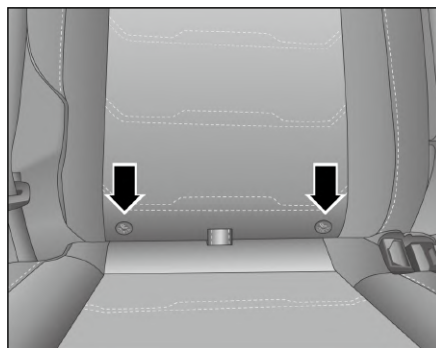

下固定锚支座位于“ISOFIX”标识下方座椅靠背与座垫之间的缝隙中。请按照儿童座椅制造商提供的使用说明书安装。

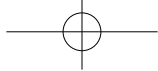

乘坐车辆

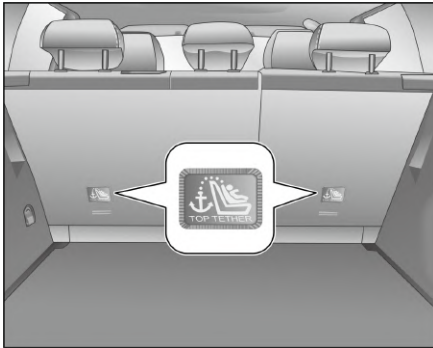

上固定锚支座位于后座椅靠背后部（位置有图标提示）。

⚠ 注意

- 后排座椅靠背后部的“ISOFIX”上固定锚支座只可用于“ISOFIX”儿童安全座椅的固定。
- 儿童安全座椅固定锚支座，仅能承受儿童安全座椅的负载。任何情况下，禁止将其用于固定其它物品及设备。

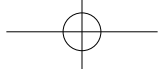

北京®

乘坐车辆

儿童座椅对应的固定位置

质量组	尺码类别	固定模块	固定位置		
			前排乘员侧座椅	后排两侧座椅	后排中间座椅
便携床	F	ISO/L1	X	IL**	X
	G	ISO/L2	X	IL**	X
0组: < 10kg	E	ISO/R1	X	IL*	X
0+组: < 13kg	E	ISO/R1	X	IL*	X
	D	ISO/R2	X	IL*	X
	C	ISO/R3	X	IL*	X
I组: 9kg~18kg	D	ISO/R2	X	IL*	X
	C	ISO/R3	X	IL*	X
	B	ISO/F2	X	IUF	X
	B1	ISO/F2X	X	IUF	X
	A	ISO/F3	X	IUF	X
II组: 15kg~25-kg			X		X

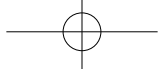

北京®

乘坐车辆

质量组	尺码类别	固定模块	固定位置		
			前排乘员侧座椅	后排两侧座椅	后排中间座椅
III组: 22kg~36-kg			X		X

注：填入表中的字母含义为：

IUF-适用于本质量组的“面朝前”用上拉带固定的通用类ISOFIX儿童座椅。

II-适用于安装以下方式之一的半通用ISOFIX儿童座椅。

- 使用上拉带或支撑腿“面朝后”固定；
- 使用支撑腿“面朝前”固定；
- 使用上拉带或支撑腿固定的婴儿座椅。

X-不适用于安装指示的儿童体重的儿童座椅或婴儿座椅。

*：应小心安装带支撑腿的儿童座椅，请参阅儿童座椅生产厂的安装说明。

**：婴儿座椅通过ISOFIX的两个低固定环进行固定，占用两个后排座椅。

气囊状态对儿童座椅的适用性表

适用组别	前排座位		后排外侧座位		后排中间座位
	气囊开启	气囊关闭	前向安装	后向安装	
Group 0	X		X	U	X
Group 0+	X		X	U	X
Group I	X		U	U	X
Group II	X		U		X
Group III	X		U		X

U - 适用于获得本质量组批准的通用类儿童座椅。
X - 本座椅位置不适用于本质量组的儿童座椅。

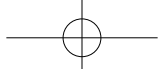

乘坐车辆

儿童安全锁

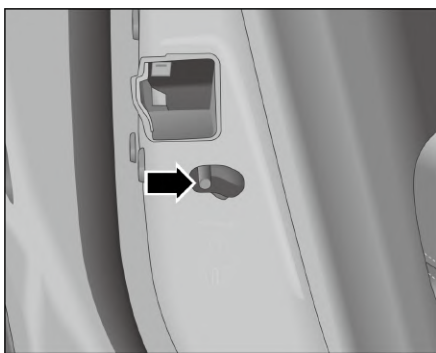

后排有儿童乘坐时，务必将儿童锁拨到锁止状态。

左后门，向右下方拨动儿童锁拨杆，儿童安全锁锁止；向左下方拨动儿童锁拨杆，儿童安全锁解锁。右后门，向左下方拨动儿童锁拨杆，儿童安全锁锁止；向右下方拨动儿童锁拨杆，儿童安全锁解锁。

儿童安全锁锁止状态时，后排车门无法通过内拉手开启。

⚠ 注意

- 为防止车内儿童无意间打开后车门，造成意外事故的发生，搭乘儿童时建议将儿童安全锁锁止。
- 儿童安全锁锁止的车门，即使车门已经解锁也只能从车外打开。
- 两个后车门均设有儿童安全锁。

⚠ 注意

- 儿童安全锁锁止后，不能从车内打开车门。当后车门使用内拉手不能打开车门时，可能是儿童安全锁起作用了，切勿用力硬拉内拉手，以避免造成损坏。

车内装备

车内灯

前部阅读灯

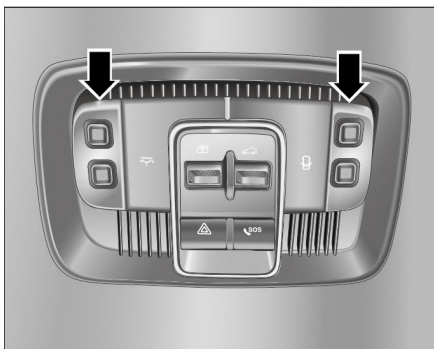

按下阅读灯灯罩，阅读灯点亮，再次按下阅读灯灯罩，阅读灯熄灭。

⚠ 注意

- 前部阅读灯可实现单独点亮或同时点亮。

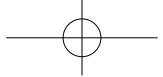

北京®

乘坐车辆

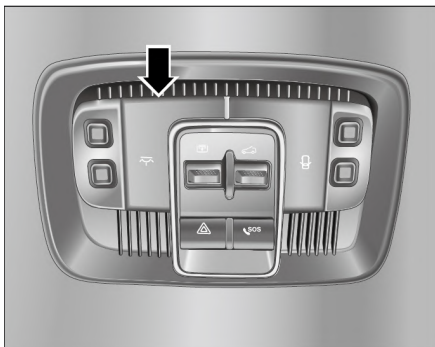

按下车内灯开关，前部阅读灯点亮，再次按下车内灯开关，前部阅读灯熄灭。

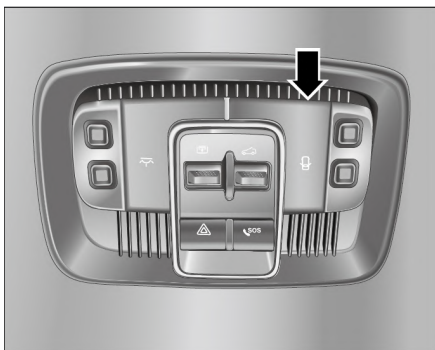

按下车门灯开关，打开任一车门时，前部阅读灯点亮，所有车门处于关闭状态时，前部阅读灯熄灭。

后部照明灯*



按下灯罩面板，后部照明灯点亮。再次按下灯罩面板，后部照明灯熄灭。

⚠ 注意

- 锁车时，前部阅读灯/后部照明灯将自动关闭。
- 锁车时，若任意车门未关，前部阅读灯/后部照明灯将在点亮30s后自动熄灭。

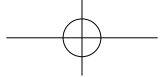

乘坐车辆

化妆镜灯*



向左滑动化妆镜盖板，化妆镜灯会自动点亮，向右滑动化妆镜盖板，化妆镜灯自动熄灭。

⚠ 注意

- 驾驶员侧化妆镜灯的使用方式与前排乘客侧化妆镜灯相反。

后备箱照明灯

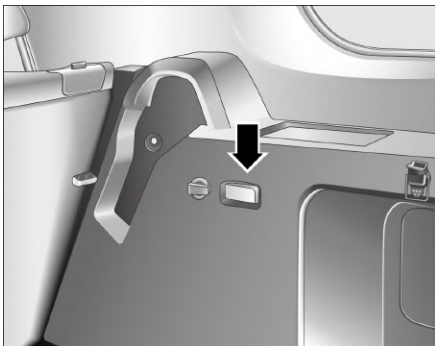

在开启尾门时，后备箱照明灯会自动点亮，关闭尾门后，该灯自动熄灭。

⚠ 注意

- 当车辆未启动时，切勿长时间开启车内照明灯，以避免蓄电池亏电。

安全拉手

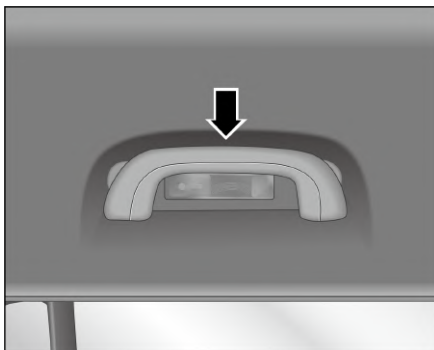

在车辆行驶时，乘客可通过安全拉手保持身体平衡。使用安全拉手时将其拉下即可，松开后自动复位。

⚠ 警告

- 请勿在安全拉手上悬挂重物或放置沉重负载，以避免损坏。

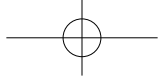

乘坐车辆

B柱拉手*

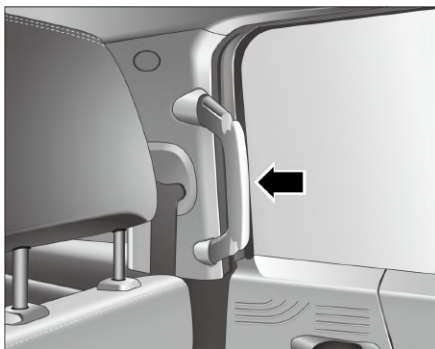

在乘客上下车时，乘客可通过B柱拉手保持身体平衡。

遮阳板

向下翻转遮阳板



驾驶员侧遮阳板和前排乘员侧遮阳板均可从各自的支架上往下翻，遮挡从风窗玻璃射入的阳光。

侧面翻转遮阳板

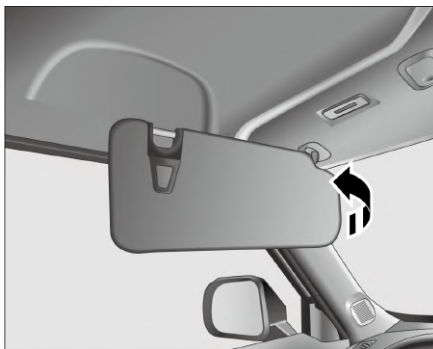

先向下翻开遮阳板，然后将遮阳板铰链从卡扣中脱出，再将遮阳板转向车窗玻璃，遮挡从车门侧面照射进来的阳光。

⚠ 注意

- 在车辆行驶时，不要进行向侧面翻转遮阳板的操作，以避免产生危险。

化妆镜



向左滑动化妆镜盖板，即可使用化妆镜。

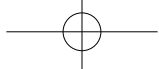

北京®

乘坐车辆

⚠ 危险

- 驾驶时，应关闭驾驶员化妆镜。否则，驾驶员化妆镜反射光可能会危及驾乘人员的安全。

⚠ 注意

- 驾驶员侧化妆镜盖板的开启方向与前排乘员侧化妆镜盖板相反。

⚠ 警告

- 请勿在12V电源接口上连接功率超过120W的用电器。

⚠ 注意

- 不使用12V电源接口时，请关闭电源接口盖，避免因异物或液体进入而损坏。

12V插座

12V插座位于以下区域内：

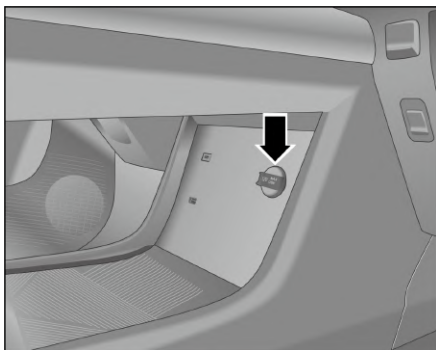

- 中央扶手箱下部区域。

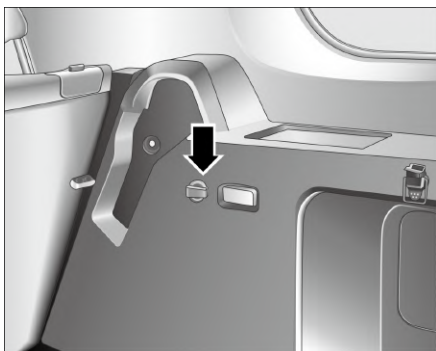

- 后备箱右侧区域*。

220V电源*

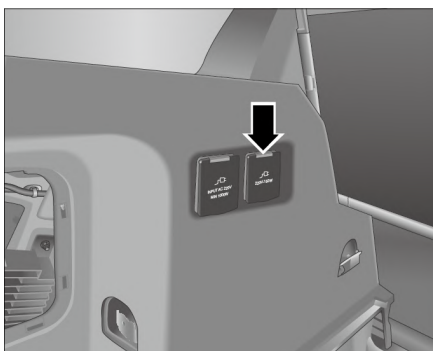

220V电源插座位于后备箱左侧，车辆无钥匙启动/停止按键位于“RUN”模式时，打开电源插座盖板即可使用。

⚠ 危险

- 使用前需确认220V用电器额定功率在150W以内，否则可能导致过热、短路或火灾等安全隐患。

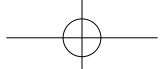

⚠ 注意

- 为了用电安全请使用安全可靠的用电设备，请勿在无人看护的情况下使用此设备。
- 指示灯绿灯亮时，220V电源处于正常工作状态；指示灯红灯闪烁时，220V电源处于非正常状态，若确认220V用电器无问题，再次插入仍无法使用，需联系北京汽车特约经销店检修。
- 不使用220V电源接口时，请关闭盖板，避免因异物或液体进入而损坏。

后备箱INPUT*

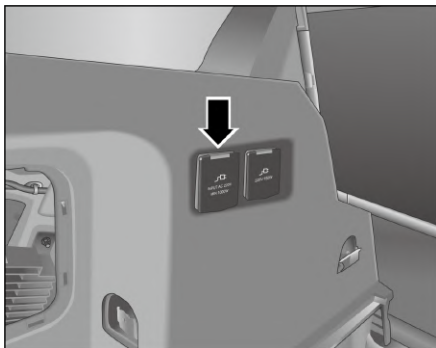

INPUT接口位于后备箱左侧区域。INPUT接口用于在露营模式下给车辆用电器供电，关于露营模式的使用，请参见露营模式章节。

⚠ 注意

- 不使用INPUT接口时，请关闭盖板，避免因异物或液体进入而损坏。

数据接口

前排USB接口

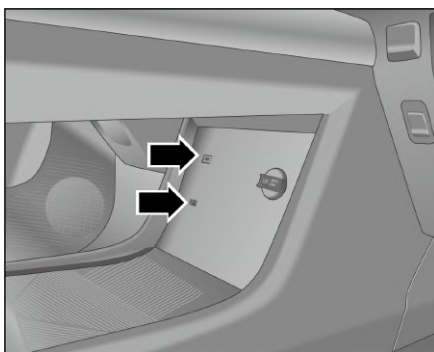

前排USB接口位于中央扶手箱下部区域。

前排USB接口主要用于数据的传输。

后排USB接口

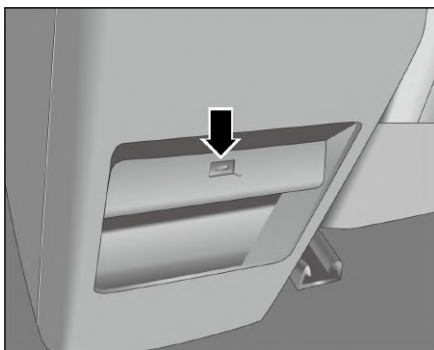

后排USB接口位于中央扶手箱后部，

后排USB接口主要用于手机充电。

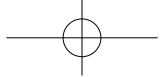

乘坐车辆

手机无线充电*

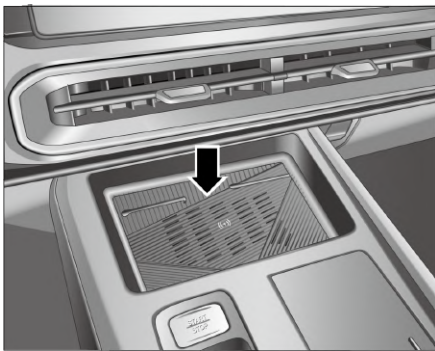

无线充电器位于中控台上，通过线圈将电能以电磁波感应原理传输给手机电池。使手机在不需要导线连接的条件下进行充电。

⚠ 注意

- 不同品牌手机及同品牌不同型号手机的无线充电技术存在差异，使用车载无线充电器可能出线充电功率降低的情况，具体以实际为准。
- 并非所有手机都能进行无线充电，无线充电器仅支持带有无线充电功能的手机使用。例如：OPPO、小米和华为手机快充协议，以及Qi无线充电协议等手机。

使用无线充电器

通过点击中控屏车辆设置按键 > 驾驶。可设置无线充电功能的打开/关闭。

功能开启时，将具有无线充电功能的手机放入无线充电感应区域内，即可开始充电。

⚠ 警告

- 驾驶车辆时，驾驶员不可操作或长时间查看无线充电设备，否则可能导致事故发生。
- 驾驶员不在车内时，请勿将手机放在车内充电，以避免造成安全隐患。
- 请勿将硬币、金属钥匙、金属环等含有金属的物品与手机放在一起进行充电，否则，可能造成功能异常导致安全事故。

⚠ 警告

- 使用植入式心脏起搏器、心脏再同步治疗起搏器或植入式心脏复律除颤器以及其它任何电子医疗设备的人士应向医师咨询有关无线充电器的用法。
- 手机无线充电时，如果发现金属异物夹在手机和橡胶垫之间，请立即移除异物，避免过热导致烫伤，请先将手机移除，待异物冷却时，再移除异物。

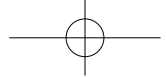

⚠ 注意

- 为达到更好的充电效果，建议将手机线圈的中心对准车辆无线充电器的中心。
- 无线充电器同一时间只能给一部手机充电。
- 手机壳过厚可能导致无线充电失败。
- 车辆行驶在颠簸路面时，无线充电可能出现间歇性的停止和恢复充电的情况。
- 手机在无线充电时，如果任一车门发生关闭动作，则无线充电功能暂时中断，数秒后恢复充电。
- 无线充电器有故障不能充电时，请联系北京汽车特约经销商。
- 手机进行无线充电时，请确保智能钥匙远离无线充电区域25cm以上。
- 信用卡或其它磁性物体应远离充电板，避免磁信息被消除。
- 请勿使用外接无线充电圈。
- 请勿拆解、改装和拆卸无线充电器。
- 请勿在充电区域放置重物，以避免无线充电器损坏。

⚠ 注意

- 请勿使用将超出无线充电区域尺寸的手机放入无线充电区域充电。
- 请勿将水洒在无线充电区域，水可能通过橡胶垫渗透进无线充电器，造成故障。
- 请勿向无线充电器施力和撞击无线充电器。
- 请勿在无线充电散热风扇区域内放置其他物品。
- 无线充电器最大充电功率为50W。

手机遗忘提醒功能

手机置于无线充电器充电时，打开左前门后，车辆会发出提示音，同时组合仪表会弹出相关提示，提醒下车时请勿遗忘手机。

露营小桌板*

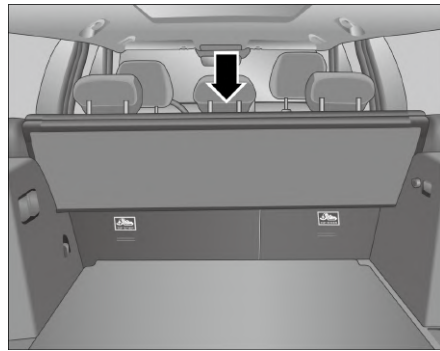

露营小桌板位于后备箱中，使用时需取出并正确安装四个支撑腿后方可使用。

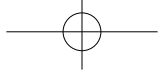

北京®

乘坐车辆

车外安装露营小桌板

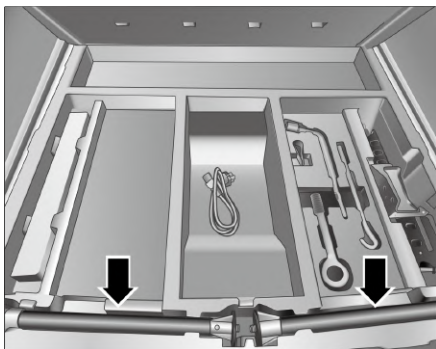

1. 从后备箱底部盖板底部取出四个支撑腿。
2. 先将露营小桌板展开，再锁紧中部锁止结构，使露营小桌板不能翻转。

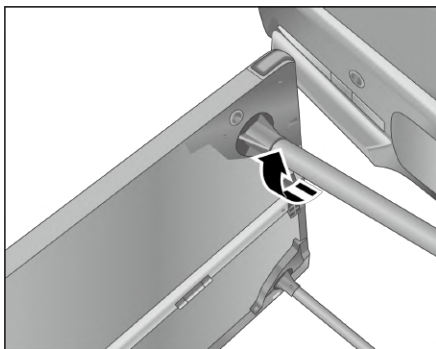

3. 拿起支撑腿对准连接处，沿顺时针拧紧安装支撑腿。



4. 将四个支撑腿都安装完毕后，露营小桌板方可使用。

⚠ 注意

- 折叠小桌板时注意沿折叠位进行折叠。
- 露营小桌板使用完毕后，桌板从展开到折叠状态时，要先将中部锁止结构解锁。
- 露营小桌板折叠位距硅胶垫短的一端朝前，长的一端朝后。
- 将露营小桌板分解完毕后，为防止丢失，请务必将四个支撑腿放回原位，露营小桌板箭头处朝下放回原位。

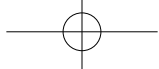

北京®

乘坐车辆

车内安装露营小桌板

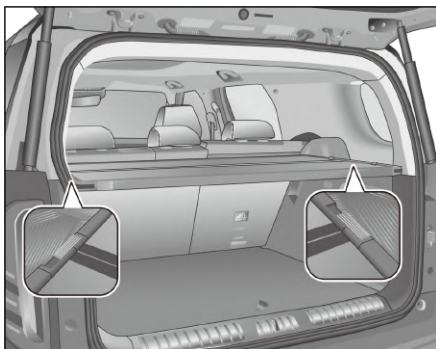

1. 先将露营小桌板展开，再锁紧中部锁止结构，使露营小桌板不能翻转。

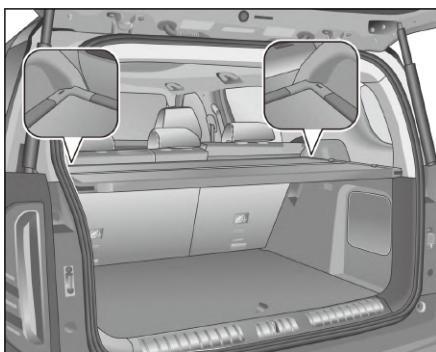

2. 箭头处朝前，沿轨迹处向前推安装露营小桌板。

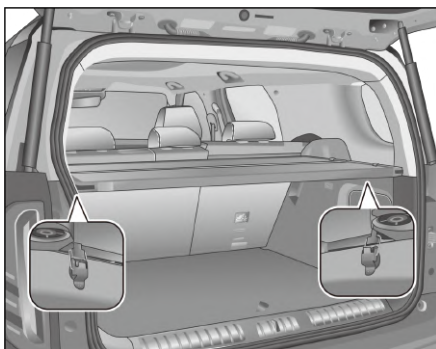

3. 扣紧两侧的左右拉锁总成，用手稍微上下晃动露营小桌板，确保安装稳固。
4. 使用完毕后，沿相反步骤逐步分解露营小桌板即可。

⚠ 注意

- 露营小桌板最大承重为15kg。
- 露营小桌板最大承受温度为110°C。

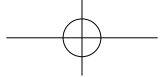

北京®

乘坐车辆

车内储物空间

驾乘人员在车内时可使用以下储物空间。

驾驶员侧车门内饰板上的储物盒

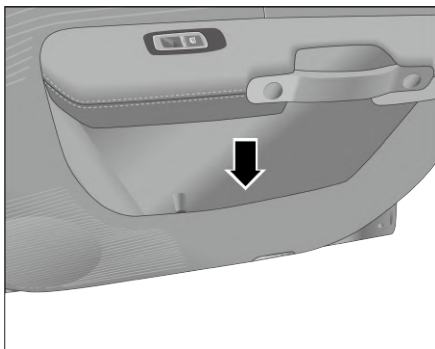

驾驶员侧车门内饰板上的储物盒可用于存放饮料瓶等物品。

其他车门内饰板上的储物盒位置基本相同。

前排中央扶手储物箱

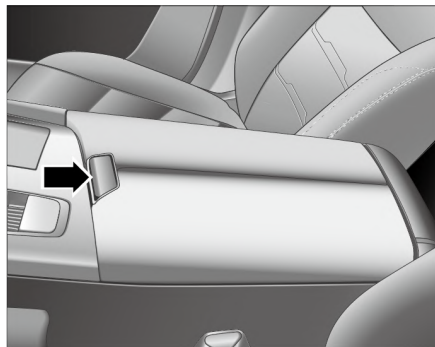

按下储物箱开关即可打开储物箱。若需关闭将储物箱向下按压即可。

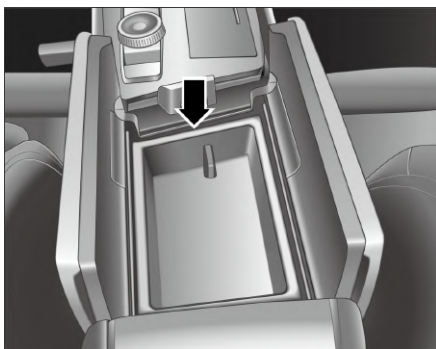

储物箱内分为上下两层，上层可存放一些卡片等物品，将塑料板取下可使用下层储物空间。

手套箱

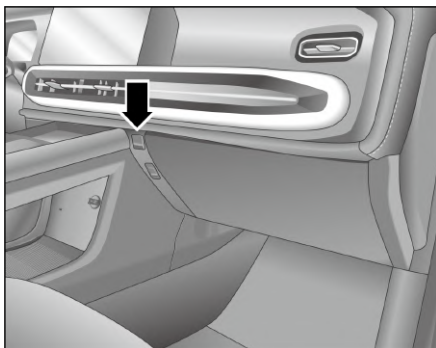

按压手套箱开关即可打开手套箱，若需关闭将手套箱盖向上推至锁止位置即可。

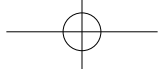

乘坐车辆

警告

- 在手套箱内存放液体容器时，务必确认容器保持密封状态，避免液体流出造成车辆电器损坏。
- 在车辆行驶时应关好手套箱盖，以避免在紧急制动或发生事故时，造成人员伤害。

手套箱储物钩

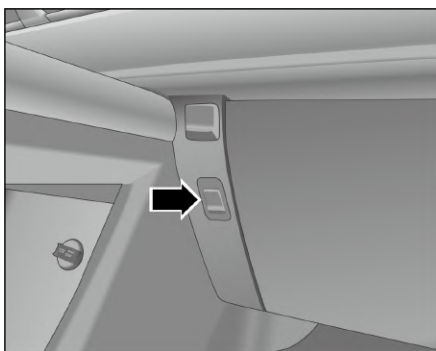

手套箱储物钩位于手套箱开关下部，通过按压下部区域可打开并使用。

注意

- 手套箱储物钩的最大承重为3kg。

前排杯托

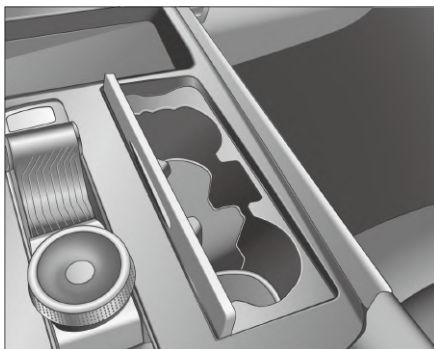

中央扶手储物箱上部设有杯托，可放置饮料瓶或密封型茶杯。

警告

- 请勿在杯托中放置未盖紧的热饮，以防车辆行进过程中烫伤。
- 请勿使用易碎的杯具，车辆发生事故时易碎杯具会带来二次伤害。

前排顶部储物盒*



在中央扶手储物箱上方设有储物盒，可用于存放卡片类或平整的物品。

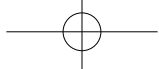

乘坐车辆

前排底部储物盒

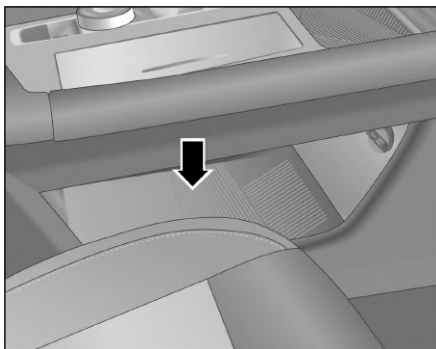

在中央扶手储物箱下方设有储物盒，可用于存放重量轻或体积较小的物品。

遮阳板上的票/卡夹

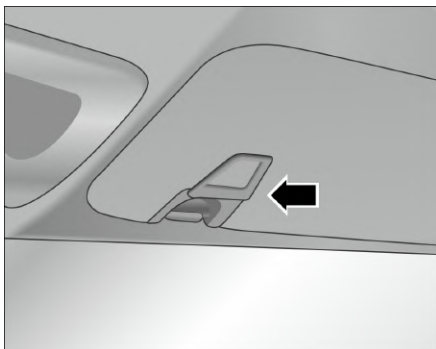

在遮阳板的内侧设有票据夹，可以临时存放票据。

后排座椅中央扶手（带杯托）



往下拉座椅中央扶手，即可打开后排座椅中央扶手。翻回中央扶手时，将其推入后排座椅靠背内即可。

前排座椅靠背储物袋

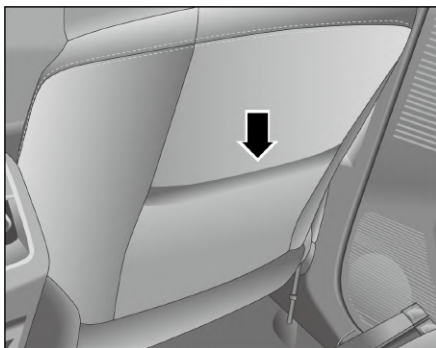

位于前排座椅靠背后面的储物袋，可用于放置一些轻软的物品，例如报纸等。

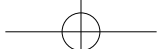

乘坐车辆

警告

- 避免放置太厚的物品容易影响后排乘员乘坐的舒适性，而且还可能导致储物袋产生无法恢复的变形。
- 仅可在此储物袋中放置较轻物品。不可以放置较重的、坚硬且有锋利边缘或易碎的物品。

前排顶部储物钩



前排两侧遮阳板内部均设有储物钩，通过按压下部区域可打开并使用。

警告

- 为驾乘人员的安全考虑，在驾驶过程中，禁止使用前排顶部储物钩。

注意

- 前排顶部储物钩的最大承重为3kg。

气囊系统

气囊系统说明

气囊系统起辅助保护作用，驾乘人员必须保持正确的坐姿，儿童还需采用合适的儿童座椅进行保护。

警告

- 气囊只具有辅助保护作用，不能取代安全带在事故中的保护作用。
- 在车辆发生碰撞时，气囊是否触发的决定性因素与车辆发生碰撞时碰撞能量的大小、碰撞类型、碰撞角度、障碍物及车速等因素有关。因此即使车辆严重损坏，气囊也有可能不会触发。
- 气囊的膨胀和收缩是在很短的时间内完成的，只能工作一次，并不能对随后可能发生的同向（正面碰撞或侧面碰撞）二次碰撞起到保护作用。
- 气囊展开过程中产生的粉尘会刺激皮肤和眼睛，对有呼吸系统疾病的人来说，这种粉尘可能导致呼吸问题。发生事故气囊展开后，应用清水和温性肥皂彻底清洗所有暴露的皮肤。
- 气囊展开后，气囊系统零部件会发烫，切勿触摸，以避免烫伤。

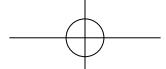

警告

- 禁止驾驶员和前排乘员把头或身体靠在车门上，或把胳膊放在车门上或伸出车窗外，否则在气囊展开时会造成伤害。

气囊作用

当车辆发生严重碰撞时，气囊系统会在与车体之间迅速开启一个或多个充满气体的气垫，减轻驾乘人员受到的碰撞伤害。

在车辆发生严重碰撞时，气囊会在极短的时间内迅速膨胀，随后泄气收缩，以缓解人体惯性冲击力。因此驾乘人员必须保持正确坐姿并正确佩戴安全带，以便有效获得气囊的保护。

若发生严重碰撞时，未系安全带的驾乘人员无法控制自身，将产生随机性移动或被抛出车外。气囊即使迅速膨胀了，也无法对人体产生有效保护。

驾乘人员正常坐姿的位置必须与前排正向气囊保持适当的距离，这样气囊触发时可完全膨胀，有效保护驾乘人员。

气囊的工作条件

无钥匙启动/停止按键位于“RUN”模式时，组合仪表中气囊系统故障指示灯必须处于正常状态（正常状态：启动车辆后，指示灯点亮几秒后熄灭，并在正常使用中处于熄灭状态）。

车辆乘员舱内没有浸水情况发生（车内如发生浸水，可能导致气囊控制器短路，造成气囊系统无法正常工作）。

气囊系统故障指示灯

位于组合仪表上的气囊系统故障指示灯将提醒驾驶员气囊系统存在故障。无钥匙启动/停止按键位于“RUN”模式时，系统自检时指示灯点亮几秒后熄灭。

如果出现以下现象，则表示气囊系统有故障，此时，气囊和安全带预张紧器可能在发生碰撞时无法正常工作，请及时到北京汽车特约经销店进行检查：

- 无钥匙启动/停止按键位于“RUN”模式时，组合仪表系统自检时，气囊系统故障指示灯没有点亮。
- 无钥匙启动/停止按键位于“RUN”模式时，气囊系统故障指示灯长亮。
- 在车辆行驶过程中，气囊系统故障指示灯点亮。

气囊的维修、报废处理

气囊系统的部件安装在车辆的不同位置，对气囊系统的任何作业或因维修车辆其它部件而需拆装气囊系统部件时，必须由专业技术人员实施，否则可能损坏气囊系统，造成在发生事故时气囊系统非正常触发或根本不触发。

如果车辆报废，未展开的气囊是有潜在危险的，因此在报废车辆时，必须由专业人员将气囊安全地引爆。

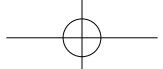

▲ 危险

- 切勿试图自行维修、拆卸或安装气囊系统的部件。
- 切勿试图自行改装前保险杠或车身结构。
- 气囊只能触发一次，触发后必须更换整个气囊系统零部件。

前排正向气囊

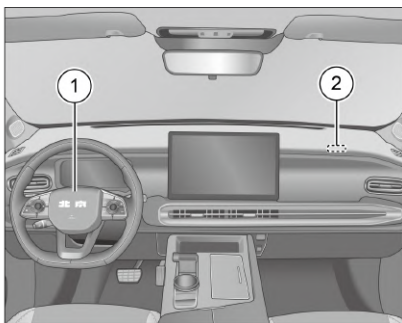

驾驶员正向气囊①位于方向盘中间。
前排乘员正向气囊②位于正前面的仪表板内。

正向气囊在车辆受到正面猛烈撞击时充气膨胀，也可能因为类似的撞击而充气膨胀（如撞上道路上的沟坎）。在某些前部碰撞时也可能不充气膨胀（如车辆前部撞上了树干、电线杆一类较细的柱状物体时）。车辆的损坏程度并不是正向气囊充气膨胀的充分条件。

发生以下情况时，请尽快与北京汽车特约经销店联系：

- 正向气囊已经展开。

- 发生严重碰撞事故时，气囊未展开。
- 驾驶员正向气囊上部或前排乘员正向气囊上部破裂或有其它损坏。

气囊上设有泄气孔，发生事故时，气囊在瞬间充气膨胀，气囊完全展开后，随即开始泄气，以减轻驾乘人员头部、胸部和身体其它部分受到的冲击伤害。同时使驾驶员能够维持前方视野并能执行转向或其它操作。

气囊展开时会发出巨大的响声，并会产生少量烟尘，这是正常现象。

如果驾乘人员距离正向气囊过近，膨胀展开的正向气囊可能会使驾乘人员受到擦伤，所以请保持正确的坐姿。

▲ 危险

- 切勿在方向盘或安全气囊盖板、副驾前仪表板及附近粘贴或放置任何物品，否则或导致气囊不能正常展开或物品飞溅导致人员受到意外伤害。

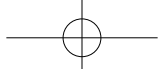

前排侧向气囊*

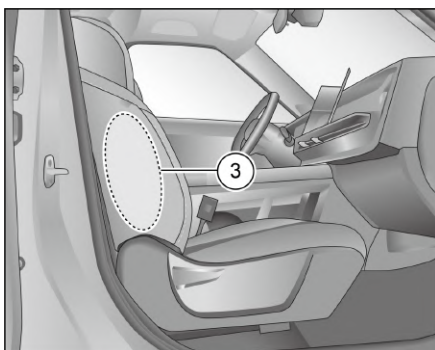

前排侧向气囊③位于前排座椅靠背外侧。

危险

- 禁止在驾驶员与车门之间放置任何物品。否则会妨碍侧向气囊展开，影响其保护作用。
- 禁止使用座椅套遮挡住座椅侧向气囊，否则会阻碍侧向气囊的展开。

车辆在侧向碰撞中，侧向气囊根据侧向碰撞的强度、撞击角度、速度及撞击点来确定气囊是否展开。在某些侧向碰撞中，侧向气囊也可能不展开。车辆的损坏程度并不是侧向气囊充气膨胀的充分条件。

在某些碰撞中，侧向气囊不展开，如未佩戴安全带，将导致人员伤害。只有与正确佩戴的安全带一起作用，气囊系统才能发挥最佳的保护作用，因此所有驾乘人员必须始终正确佩戴安全带。

在发生以下情况时，请尽快与北京汽车特约经销店联系：

- 任一侧向气囊已经展开。
- 发生严重碰撞事故时，气囊未展开。
- 带侧向气囊的座椅靠背表面被划伤、破裂或有其它损坏。

注意

- 侧向气囊在遭遇前部、后部撞击等未达到设计的触发要求的情况下，不会展开。

为在严重侧向撞击下提供最佳的保护功能，侧向气囊会在极短的时间内展开。如果人员距离侧向气囊过近，膨胀展开的侧向气囊可能会使人员受到擦伤，所以请保持正确的坐姿。

侧向帘式气囊*

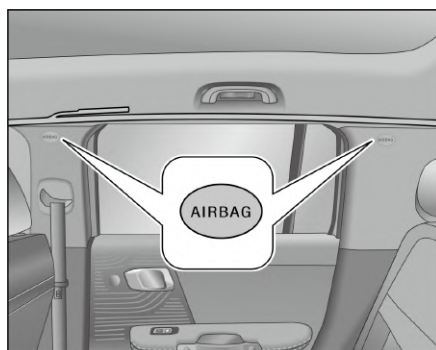

侧向帘式气囊位于车顶两侧B柱与C柱之间沿车顶边缘的位置内，其标识盖上标有“**AIRBAG**”字样。

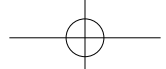

乘坐车辆

在车辆发生侧面碰撞时，系统可能会触发车辆碰撞侧的侧向帘式气囊。

一旦触发，气体发生器产生的气体会迅速充入侧向帘式气囊。侧向帘式气囊迅速膨胀展开，遮盖侧窗和门柱，对人体头部提供保护。

在侧向帘式气囊膨胀时可能会释放少量烟雾，此属正常现象。

在车辆侧面发生严重碰撞时，充满气体的侧向帘式气囊可有效减轻驾乘人员头部和上身的受伤风险。

当车辆发生一定程度的侧面碰撞时，侧向帘式气囊是否展开取决于碰撞的强度、撞击角度、速度及撞击点等因素。侧向帘式气囊不是在所有的侧面碰撞事故中都展开，在正面碰撞、后部碰撞或大多数翻车事故中不展开。

车辆发生某些碰撞时，正向气囊、侧向帘式气囊*以及前排座椅侧向气囊*可能会同时展开。

警告

- 侧向帘式气囊仅在发生严重侧面撞击下提供附加保护，它并不能替代安全带的保护作用。

发生以下情况，请尽快与北京汽车特约经销店联系：

- 任一侧向帘式气囊已经展开。
- 发生严重碰撞事故时，气囊未展开。

- 侧向帘式气囊外部装饰板破裂或有其它损坏。

为在严重撞击下提供最佳的防护功能，侧向帘式气囊必须在极短的时间内展开。

如果驾乘人员距离侧向帘式气囊过近，膨胀展开的侧向帘式气囊会造成头部受伤或其它部位的损伤，所以请保持正确的坐姿。

气囊可能展开情况

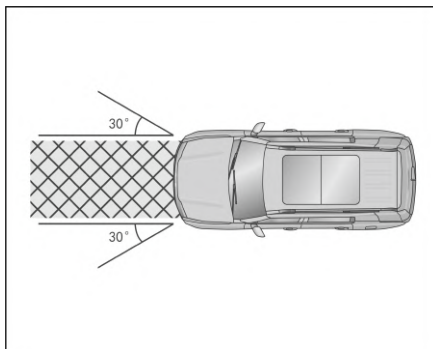

车辆前方左右约30° 以内的方向受到的撞击并且程度超过设置的临界水平，则正向气囊可能展开。

在车辆前方安装其它防护装置，传感器将无法感知冲击，将会妨碍正向气囊的正常工作。

车辆侧面方向受到撞击并且程度超过设置的临界水平，则侧向气囊可能展开。

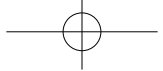

乘坐车辆

警告

- 请务必正确佩戴安全带。否则，在发生事故时，气囊的展开可能会对乘员造成冲击，从而导致乘员受到严重伤害甚至死亡。

气囊可能不展开情况

气囊提供碰撞时对驾乘人员的保护。在碰撞事故中，气囊会根据碰撞的强度、撞击角度、速度及撞击点来确定气囊是否展开。

在很多类型的碰撞事故中，如追尾碰撞、侧面碰撞、斜向碰撞、翻车事故、与较细的柱状物等发生碰撞事故中，气囊可能不会展开。

后车追尾或碰撞

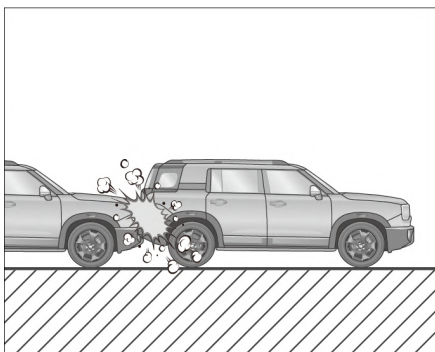

当发生后车追尾或碰撞时，在惯性力作用下，驾乘人员向靠背方向移动，从前面展开的气囊对驾乘人员也发挥不了任何保护作用，此时，正向气囊可能不展开，侧向气囊、侧向帘式气囊不工作。

侧面碰撞

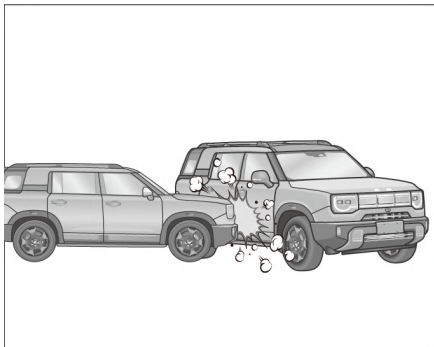

发生侧面碰撞时，驾乘人员产生侧向位移，所以从前面展开的气囊起不到对驾乘人员的保护作用，此时，正向气囊可能不展开，侧向气囊、侧向帘式气囊可能展开。

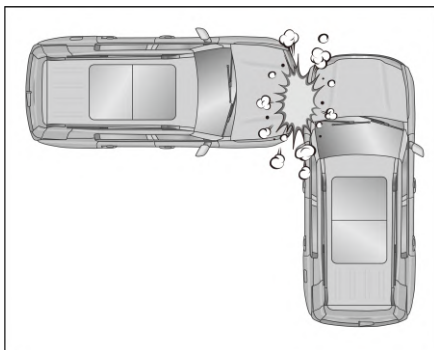

乘员车箱以外的侧面受到撞击时，车身受到微弱的碰撞，正向气囊、侧向气囊、侧向帘式气囊不工作。

车身受到微弱的碰撞，但是碰撞强度未达到气囊展开条件，气囊将不会展开。

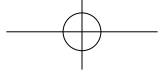

斜向碰撞（成角度碰撞）

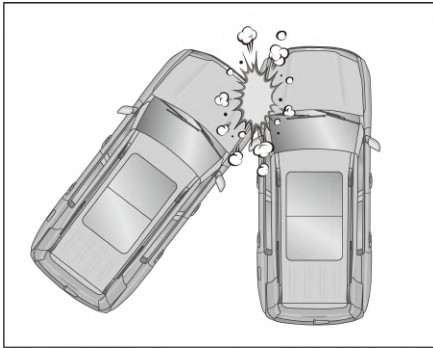

发生斜向碰撞时，气囊系统接收到的冲击能量可能不足以触发正向气囊展开，此时，正向气囊可能不展开，侧向气囊、侧向帘式气囊不工作。

追尾碰撞

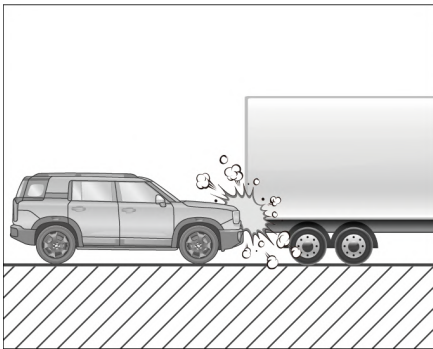

与大型货车发生追尾碰撞事故时，驾驶员本能地进行紧急制动，这时发生车体前部下沉。由于大型货车离地间隙较高，车辆前部会钻到货车底部，车辆前部的溃缩变形会吸收撞击能量，碰撞减速度未达到气囊展开条件，此时，正向气囊可能不展开，侧向气囊、侧向帘式气囊不工作。

侧翻事故

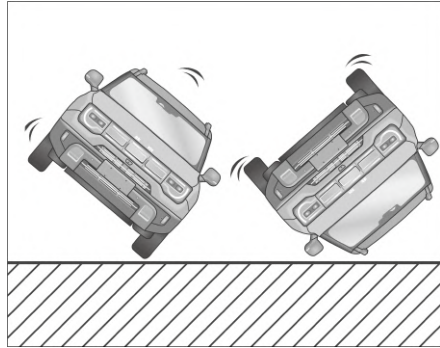

在侧翻事故中气囊可能不展开，如果气囊意外展开也无法给驾乘人员提供保护。

特殊碰撞

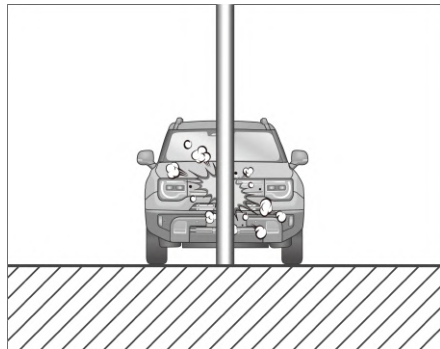

如果车辆与某些较细物体如电杆或树木等发生碰撞，在这种碰撞中，碰撞点集中在一处并且通过车辆严重变形迅速吸收撞击能量，没有把全部的碰撞力传送给气囊传感器，此时，气囊可能不展开。

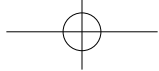

北京®

乘坐车辆

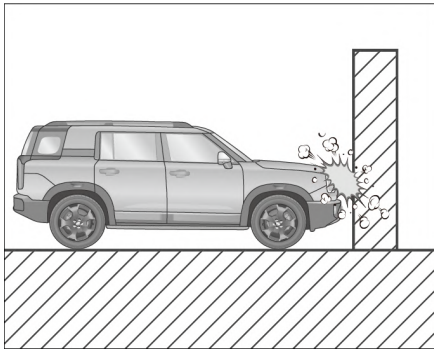

车辆正面撞上一堵墙，车身受到微弱的碰撞，但是碰撞强度未达到气囊展开条件，正向气囊将不会展开，侧向气囊与侧向帘式气囊不工作。

车辆底部遭受碰撞情况

如果车辆受到例如飞越台阶、撞击路肩或硬物、跨越深坑等剧烈冲击时，即使车辆的变形较轻微，但由于刚性较大的车辆部件受到影响，在检测到的减速度达到气囊展开条件时，气囊也可能展开。

撞击路肩或硬物

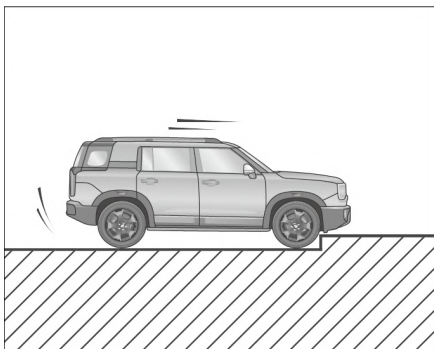

车辆跨越深坑

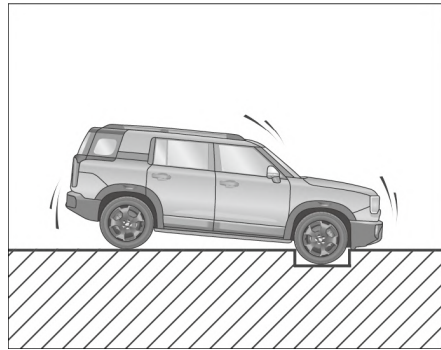

车辆跌落或飞越台阶

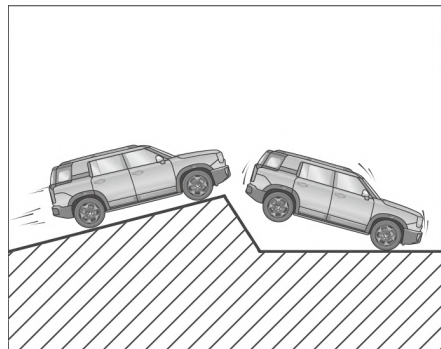

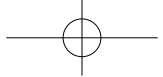

北京[®]

智慧出行（配备域控娱乐系统）

主界面操作

主页面

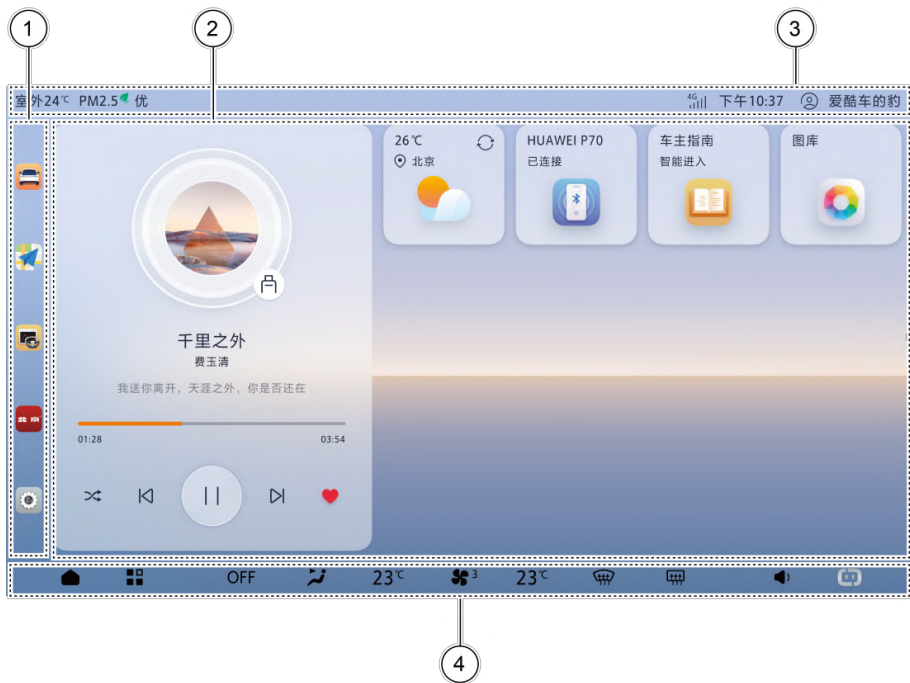

1. 侧边栏

侧边栏默认显示：车辆设置、导航、行车顾问、悦野圈、系统设置。

2. 信息详情区

主页卡片分为大卡片和小卡片，大卡片1张、小卡片4张。位置及数量固定。

默认卡片：音乐(大卡片)、天气(小卡片)、电话(小卡片)、车主指南(小卡片)、相册(小卡片)。

大卡片可以替换为：天气、多媒体、电话、相册、行车顾问、车主指南、越野信息。

小卡可以替换为：多媒体、天气、电话、相册、行车顾问、车主指南、越野信息。

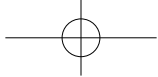

北京®

智慧出行（配备域控娱乐系统）

首页卡编辑：

- 拖拽小卡片到大卡片位置，可以进行大卡片和小卡片位置互换。
- 长按小卡片时任意小卡片均可调整顺序。
- 长按任意小卡片可以进入到小卡片编辑模式，用户可以选择拖拽相应的应用进行小卡替换主页右侧2/3区域画面显示导航画面，画面中显示去公司、回家，回主页、扩大按钮。

3. 状态栏

状态图标分左右两部分。

左侧图标为：PM2.5*、室外温度。

右侧图标为：用户名、时间、移动网络、热点/wifi、蓝牙、通知中心、定位、静音、OTA、USB、无线充电*、麦克风。

4. Dock栏

Dock栏显示：Home按钮、ALL App入口按钮、空调操作按钮（AUTO、吹风模式、空调示意按钮、前除霜、后除霜）、音量调节、语音助手。

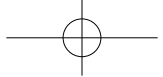

状态栏



状态栏③位于中控屏顶部，可显示以下内容：

- 室外温度（常显）
室外温度显示温度+室外，该图标不可点击。
- 空气指数(常显)*
PM2.5显示PM2.5+车内空气指数，显示当前车内空气质量等级：优、良、轻度污染、中度污染、重度污染、严重污染，该图标不可点击。
- 麦克风(非常显)
当使用到麦克风权限时显示麦克风图标，当麦克风权限不使用时图标消去。
- 无线充电(非常显)*
与车辆设置中的无线充电开关联动，开启时则常显，关闭时则消失。不可点击。



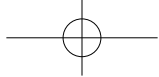

北京®

智慧出行（配备域控娱乐系统）

无线充电开启，未处于充电状态。



无线充电中状态。



无线充电完成状态。



无线充电温度过高。



无线充电故障。



PEPS禁用无线充电功能。

- USB连接(非常显)

不常显，U盘连接成功后显示。

- OTA升级(非常显)

不常显，有相应下载/提示状态时显示，正常下载，箭头动态显示下载状态。



有下载提醒。



下载中。



下载暂停。



下载完成。



有预约安装。









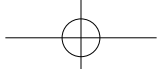

下载异常。

- 静音(非常显)

不常显，打开静音模式则显示，退出静音模式则消失，点击图标退出静音模式。



智慧出行（配备域控娱乐系统）

- 定位(常显)
无GPS信号状态置灰，定位中图标闪烁，定位成功高亮。
- 通知中心(常显)
有未读消息时图标右上角出现小红点，点击后弹出消息中心弹窗。
- 蓝牙(常显) 
蓝牙关闭：关闭蓝牙功能，显示蓝牙关闭图标。

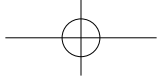
蓝牙开启未连接：打开蓝牙功能但未连接成功，正常显示蓝牙图标。

蓝牙开启并连接：打开蓝牙功能并连接成功，高亮显示蓝牙图标。
长按图标进入蓝牙设置界面，点击图标打开蓝牙设置弹窗。
- 热点/wifi(常显) 
热点关闭：显示热点关闭图标。

热点打开未连接：打开热点功能但未连接成功，正常显示热点图标。

热点打开并连接：打开热点功能并连接成功，正常显示热点图标并显示设备数量，热点最多可被5个设备连接长按热点图标进入到热点设定画面，短按图标进入到热点弹窗画面。

WiFi开启、无连接时显示WiFi图标。

WiFi关闭时显示WiFi关闭图标。

WiFi开启、有链接时显示WiFi信号强度，WiFi无信号时显示无信号图标。
当WiFi、热点均关闭时，默认显示WiFi关闭图标。
长按WiFi图标进入到WiFi设定画面，短按图标进入到WiFi弹窗画面。
- 信号强度(常显)
网络信号 + 信号强度：2G、3G、4G、无信号、信号搜索中，不可点击。



北京®

智慧出行（配备域控娱乐系统）

- 时间(常显)
12小时制时间或24小时制时间，默认24小时制。
显示格式为，12小时制：上午/下午+hh: mm；24小时制：hh: mm。
- 个人中心(常显)
未登录显示：默认图标+未登录，登录后显示：用户头像+用户名，点击后进入个人中心。

侧边栏



- 侧边栏位于中控屏左侧，从上至下依次默认显示车辆设置、导航、行车顾问、悦野圈、系统设置。
- 长按侧边栏后，侧边栏可自定义图标出现可替换框；不可自定义内容：车辆设置；可自定义应用：媒体中心、360全景影像、应用市场。
- 点击后开启各自的应用。

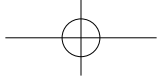

北京®

智慧出行（配备域控娱乐系统）

Dock栏

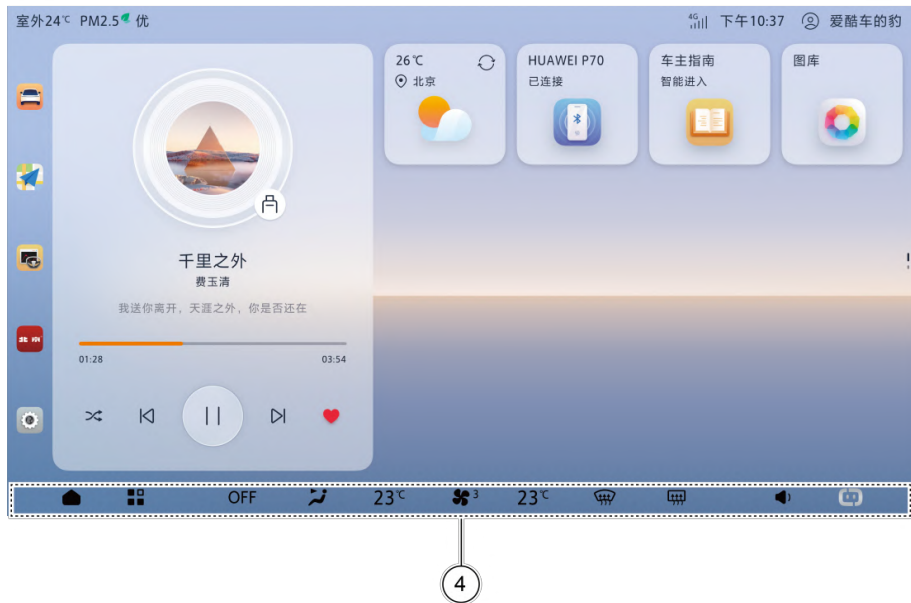

1. 主页按钮
点击返回主页，长按进入到任务管理器画面。
2. 应用中心
点击后进入到应用中心画面。
3. AUTO按钮
点击切换AUTO/OFF显示。
4. 吹风模式
同步显示当前吹风式、点击展开空调面板。
5. 风量
显示当前风量，点击面板并开启空调。

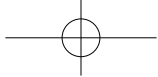

北京®

智慧出行（配备域控娱乐系统）

6. 前除霜

点击开启前除霜。

7. 后除霜

点击开启后除霜。

8. 音量

点击后弹出当前音源音量，可以对当前音量进行调节。

9. 语音

点击后开启语音助手。

用户中心



- 用户中心支持使用移动电话号码、扫描二维码和声纹识别登录。
- 登录成功后，账号系统支持为不同账号保存不同的个性化设置，包括车辆设置、语音个性化设置等。

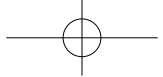

智慧出行（配备域控娱乐系统）

- 第一次使用用户中心时，可在状态栏中点击账号通过使用输入移动电话验证码或扫描二维码登录。首次登录后，可选择绑定声纹，下一次可使用声纹识别登录用户中心。
- 当登录成功时，智能座舱系统将进行声纹信息采集，采集的声纹信息作为每个账号不同的特征，将用于账号使用。

⚠ 注意

- 需要在悦野圈手机APP完成注册和车主认证后，才可以进行车机登录。

负一屏



1. 记录当前坐姿，最多可记忆三个坐姿，点击自动调整。

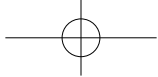

北京®

智慧出行（配备域控娱乐系统）

当无位置信息时，点击座椅按钮弹出座椅记忆*弹窗，点击记忆后如果记忆成功提示用户“主驾座椅记忆(坐姿x)已保持”，如果记忆失败提示用户“主驾座椅记忆(坐姿x)保持失败”；无座椅信息时长按无效。

当有位置信息时，点击调用当前存储的位置，长按后弹出弹窗，选择记忆按钮后可以再次进行位置记忆，选择清除按钮后清除已保持的位置信息。

位置清除后弹窗成功后提示用户坐姿x已清除，清除失败提示用户清除失败。

2. 座椅迎宾功能*打开/关闭。
3. 熄屏功能开启。
4. 点击进入车主指南画面。
5. 默认浅色模式，点击后切换深色模式，与系统设置中的黑夜深色模式联动。
6. 点击后拨打人工救援电话。
7. 音量调节根据当前音源显示，可以对当前音量进行调节。
8. 上下划动亮度条高度调节界面亮度明暗，高度越高亮度越亮。
9. 点击后打开/关闭清新换气、运动兜风、隐私模式、提神醒脑、午休小憩、点击编辑可以进入到编辑画面替换当前显示的模式。
10. 显示最近的2条常用目的地信息，点击常用的目的地后，开启目的地导航，点击更多按钮迁移到导航画面。
11. 显示最近的2条来电信息，点击最近来电画面中的拨号按钮进行电话拨打，点击更多按钮迁移到蓝牙电话的最近通话画面。
12. 通知中心中展示最近2条的通知信息，点击通知中心中的消息，迁移到消息详情页面，点击消息中心更多按钮，迁移到通知中心画面。

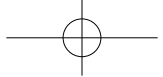

空调控制



1. 主/副驾温度显示，滑动或点击可调节温度。
2. 吹风模式切换，支持吹面、吹面+吹脚、吹脚、吹脚+吹窗、吹窗五种模式。
3. 调小/调大风量，点击或拖动风量条均可调节风量等级。
4. 点击开启/关闭制冷。
5. 点击打开/关闭最大制冷。
6. 打开自动空调模式。
7. 循环模式切换(内循环、外循环)。
8. 点击打开/关闭双温区同步功能。
9. 点击开启/关闭空气净化功能*。

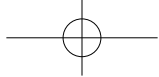

北京[®]

智慧出行（配备域控娱乐系统）

10. 点击打开/关闭一键取暖模式*。
11. 点击打开/关闭一键制冷模式*。
12. 点击进入空调设置画面。
13. 点击开启前除霜。
14. 点击开启后除霜。

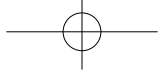

空调设置界面



空调设置界面内可打开/关闭以下功能：

- AQS（空气质量传感器）功能*、空调自干燥功能、预通风功能*、座椅自动加热功能*、负离子净化*功能、自动除雾功能、方向盘自动加热*功能。
- 空调自动模式的轻柔、舒适、强劲模式。

空调自干燥

功能开启后，在车辆停车时自动吹风一段时间，以清除空调内残留的冷凝水。

方向盘自动加热*

功能开启后，当车内温度低于10°C且无钥匙启动/停止按键位于“RUN”模式时，方向盘会自动开启加热。

座椅自动加热*

功能开启后，当车内温度过低且无钥匙启动/停止按键位于“RUN”模式时，座椅会自动开启加热。

预通风功能*

功能开启后，满足下列所有条件时可开启预通风功能：

- 无钥匙启动/停止按键位于“OFF”模式时。
- 前排车门处于关闭状态。
- 空调远程未开启。
- 智能钥匙在车外。

用户短按智能钥匙解锁键，解锁车门，8s内长按解锁键，车窗下降，即可开启空调预通风功能。

预通风功能开启时，空调开启8挡风（最大风量）、内外循环维持用户设定状态，出风模式维持车辆熄火前的状态，并开始计时。当计时达到30s或者任一车门开启，即停止通风，空调关闭。

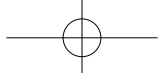

北京®

智慧出行（配备域控娱乐系统）

空调出风口

前排出风口调整

选择吹面模式后，通过操作前排两侧的出风口可调节风向。

前排两侧出风口均通过拨动风口百叶窗调节出风口风向。

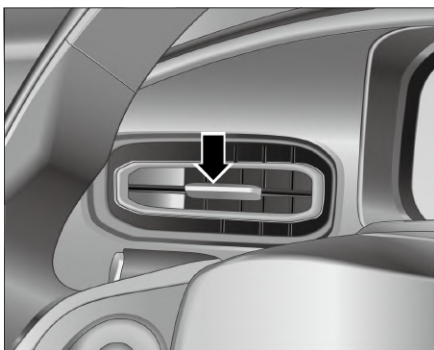

左侧出风口：向右侧滑动即可开启出风口，向左侧滑动即可关闭出风口。

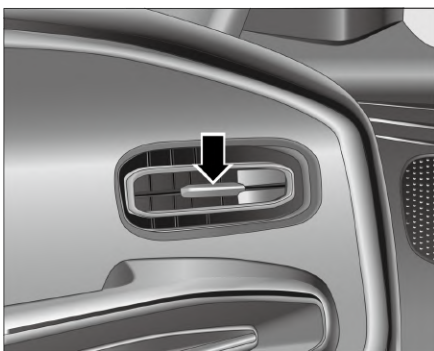

右侧出风口：向左侧滑动即可开启出风口，向右侧滑动即可关闭出风口。

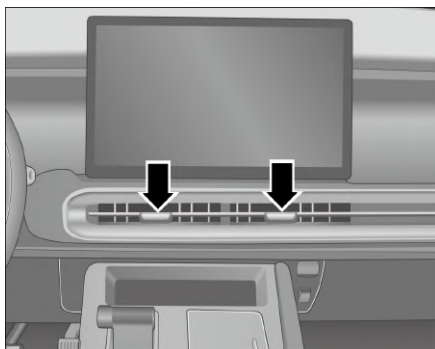

拨动风口百叶窗可调整前排中央出风口风向。

左侧出风口：向左侧滑动即可开启出风口，向右侧滑动即可关闭出风口。

右侧出风口：向右侧滑动即可开启出风口，向左侧滑动即可关闭出风口。

后排出风口调整

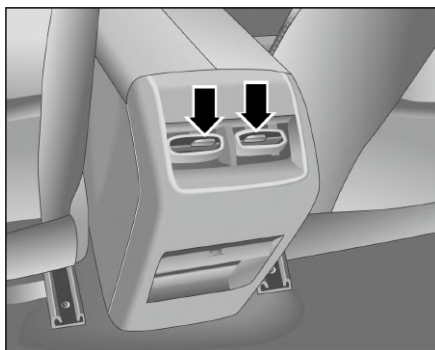

拨动风口百叶窗可调整后排中央出风口风向。

左侧出风口：向左侧滑动即可开启出风口，向右侧滑动即可关闭出风口。

右侧出风口：向右侧滑动即可开启出风口，向左侧滑动即可关闭出风口。

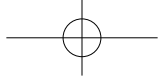

北京[®]

智慧出行（配备域控娱乐系统）

蓝牙电话 蓝牙连接

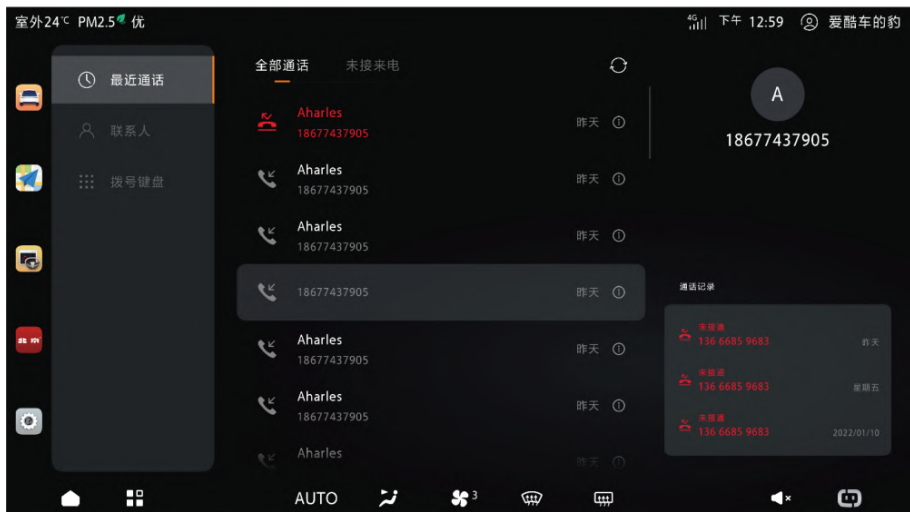

需要配对一部移动电话时，请在车内按以下步骤进行操作：

1. 点击状态栏蓝牙图标打开蓝牙连接设置界面。
2. 在移动电话上启用蓝牙，并确保其可被发现。
3. 在蓝牙设置中，点击搜索设备，并选择需要连接的设备。
4. 在智能座舱系统与移动电话同步授权同意连接，则配对成功。
5. 如需要断开已连接的蓝牙设备，只需在蓝牙设置界面点击断开连接。
6. 智能座舱系统会自动连接最近连接过的那部移动电话（该移动电话需在操作范围内，且蓝牙已打开）。如该电话连接不成功，将会自动搜索连接到下一部配对过的移动电话。

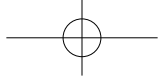

北京[®]

智慧出行（配备域控娱乐系统）

电话功能

1. 打开蓝牙移动电话最近通话记录。
2. 打开蓝牙移动电话通讯录。
3. 打开拨号键盘画面。
4. 在导入联系人之前，需要在电话端设置允许同步，确认允许同步联系人信息的行为。

语音助理

启动与退出语音助理



- 默认唤醒词唤醒：通过说默认唤醒词“北京，北京”唤醒语音助理。

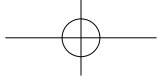

智慧出行（配备域控娱乐系统）

- 自定义唤醒词唤醒：通过说自定义唤醒词唤醒语音助理，设置自定义唤醒词的方法有两种：
 - 语音输入：通过语音指令“给你改个名字叫xxx”来设置自定义唤醒语。
 - 键盘输入：可以在系统设置中，通过键盘输入设置希望的自定义唤醒词。
- 系统设置中语音唤醒开启后，可以通过自定义唤醒词唤醒语音。
- 语音唤醒关，用户无法通过语音唤醒的方式使用语音功能，也无法使用连续对话和全局唤醒，当语音唤醒为关，用户使用自定义唤醒词唤醒时，弹窗提示“语音服务已关闭，可在系统设置页面重新开启”。
- 免唤醒识别：不用说默认唤醒词或者自定义唤醒词，直接说语音指令唤醒语音助理并执行命令，例如“打开收音机”，“导航回家”。
- 在语音助理激活状态下，无任何语音输入，超时则退出语音助理。

语音助理功能范围

- 声纹注册：可以根据账号注册的流程，在提示音之后说关键字“北京，北京”进行声纹注册，且声纹注册需要在环境安静的条件下进行，建议关闭音乐，关闭空调与车窗，以保证声纹注册的准确性。
- 声纹登录：在账号登录时，通过声纹识别登录账号。
- 多位置声源定位与权限分配：语音支持识别主驾、副驾声音区域，实现声源定位。即使是同一条指令，系统也会根据不同的位置信息，执行适当的车控和空调等命令。
- 语音交互操作：支持收音机、音乐、视频、蓝牙电话、导航、车辆控制、在线多媒体等控制。
- 语音助理支持打开/关闭智能座舱系统的预装APP。
- 车辆控制：支持车窗、空调、座椅、灯光、车门、系统设置等相关控制和调节。
- 信息服务：支持股票、日历在线信息搜索查询。

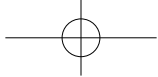

北京®

智慧出行（配备域控娱乐系统）

语音设置



• 语音唤醒

开启后，可通过默认唤醒词（北京北京）唤醒语音。

关闭后，无法使用默认唤醒词唤醒语音，同时自定义唤醒词置灰，也无法编辑自定义唤醒词。

关闭后，用户语音唤醒则弹窗提示“语音唤醒已关闭，可在系统设置页面重新开启”。

• 自定义唤醒词

自定义唤醒词唤醒：通过说自定义唤醒词唤醒语音助理，设置自定义唤醒词的方法有两种。

①语音输入：通过语音指令“给你改个名字叫 xxx”来设置自定义唤醒语。

②键盘输入：您可以在系统设置中，通过键盘输入设置希望的自定义唤醒词。

• 连续对话

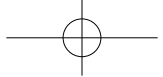

北京®

智慧出行（配备域控娱乐系统）

- 开启后，一次唤醒，可支持20s内的免唤醒持续对话，亦可随时打断；关闭后，一次唤醒，仅支持一句语音指令。
- 全局免唤醒
 - 支持的高频指令包括（20个词条）。
 - 下一首/上一首。
 - 暂停播放/继续播放。
 - 声音大一点/声音小一点。
 - 调高亮度/调低亮度。
 - 接听/挂断。
 - 打开音乐/播放音乐。
 - 打开电台/播放电台。
 - 打开空调/关闭空调。
 - 打开导航/取消导航/关闭导航。
 - 提醒类播报
 - 开启后，支持语音播报HUI系统通知的内容；关闭后则无语音提醒。

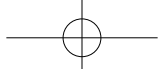

北京[®]

智慧出行（配备域控娱乐系统）

- 播报声音
 - 展示文案：温柔女声、甜美女声、成熟男声。
 - 点击播报声音，则用对应音色播报：你好，可以说北京北京唤醒我。

媒体中心

在线音乐



- 播放器显示信息：专辑封面、歌曲名称、歌手、歌词、播放进度条、音源图标。
- 播放器按键：播放/暂停，上一个/下一个，播放模式，收藏。
- 在线音乐支持推荐、排行榜、分类、我的四个菜单标签，用户根据自己的喜好进行选择。
- 可通过关键词（检索词）检索到相关的音乐。

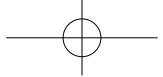

北京[®]

智慧出行（配备域控娱乐系统）

在线电台

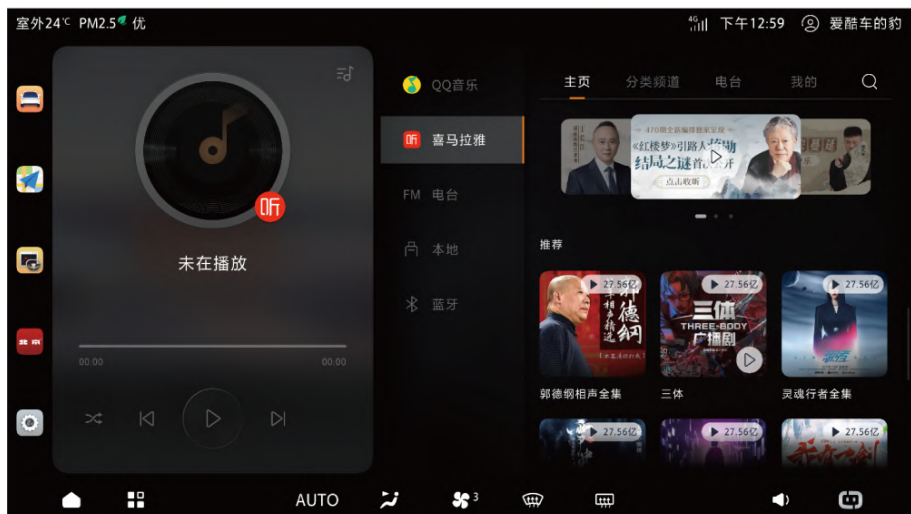

- 播放器按键：播放/暂停，上一个/下一个，播放模式，收藏状态。
- 播放器显示信息：节目图片、节目名称、创作者名称、播放进度。
- 在线电台支持推荐、栏目、广播、历史记录、收藏、用户中心，用户根据自己的喜好进行选择。
- 可通过关键词（检索词）检索到相关的音乐。

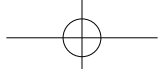

北京[®]

智慧出行（配备域控娱乐系统）

本地电台

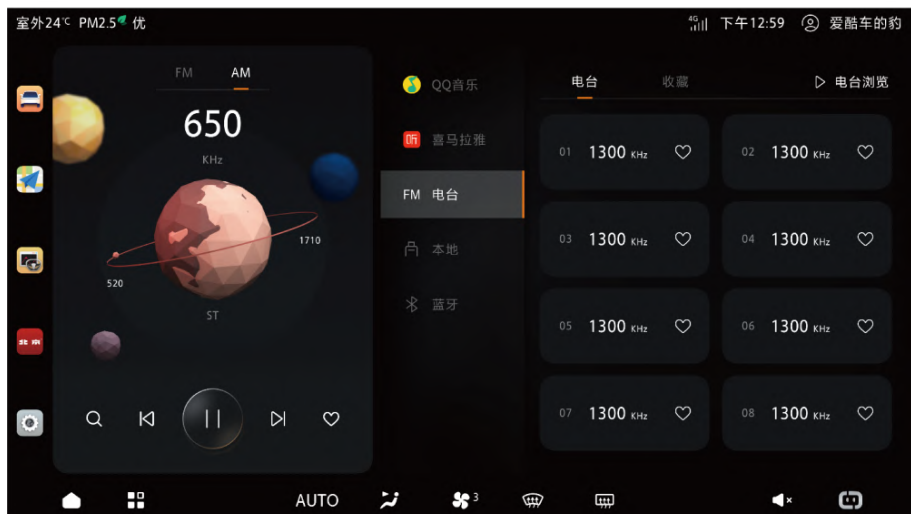

- FM频率范围87.5MHz~108.0MHz；AM频率范围531KHz~1602KHz。
- 播放器显示信息AM/FM、频段、当前播放图标、收藏。
- 点击浏览后从当前频点开始，每隔5s逐台播放试听对应频点的内容。
- 用户第一次使用收音机时电台列表为空，点击自动搜台，自动搜索所有可接收广播电台，并保存到预设。
- 收音机提供播放/停止双状态按键，播放状态下点击此按键可停止播放，停止状态点击可播放。
- 当用户收听到心仪的广播电台时，可以收藏当前电台到收藏列表中，用户可以在电台搜索列表中选择目标广播电台进行收藏，用户可以在收藏列表中选择目标广播电台取消收藏此电台。

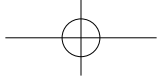

北京®

智慧出行（配备域控娱乐系统）

本地音乐

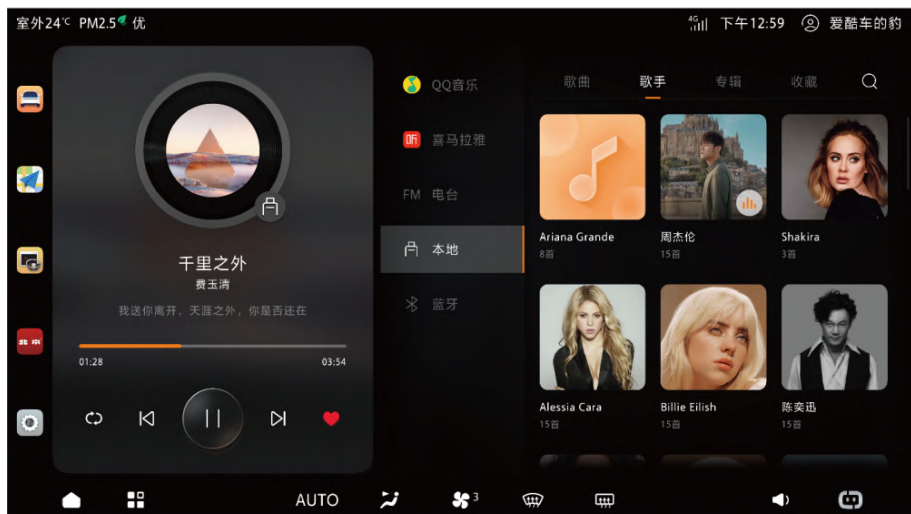

- 播放器显示信息：专辑封面、歌曲名称、歌手、歌词、播放进度条、音源图标。
- 播放器按键：播放/暂停，上一个/下一个，播放模式，收藏。
- USB插入后，检测后USB有音频文件时展示相应的歌曲。
- 音频文件按照歌曲，歌手，专辑，收藏分类进行显示，用户可以进行切换。
- 用户可以通过关键词（检索词）检索到相关的音乐。

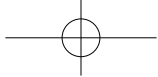

北京®

智慧出行（配备域控娱乐系统）

蓝牙音乐



- 蓝牙连接后，用户手机侧的音乐可以通过车机音响播放。
- 蓝牙未连接时，提示：请连接蓝牙。点击提示内容跳转到蓝牙设置界面引导用户进行蓝牙连接。
- 蓝牙音乐播放过程中，用户可以通过车机进行播放相关操作：暂停，继续，下一首，上一首。进度条仅显示，不可点击、拖拽。

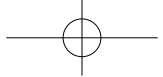

图库

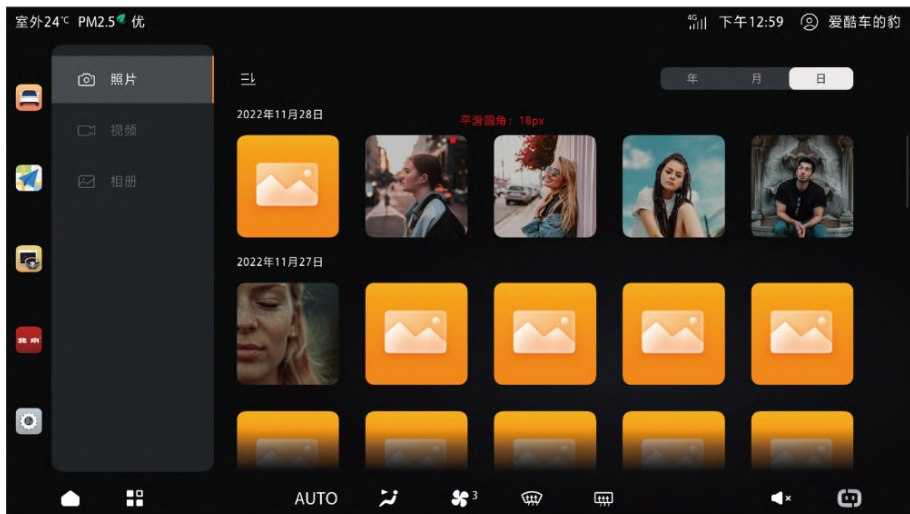

图库下支持图片、视频、相册分类。

- 插入带有图片的USB，进入到图片画面中展示USB中的所有图片，用户可以进行图片浏览等操作。
- 插入带有视频的USB，进入到视频画面中展示USB中的所有视频，用户可以进行播放视频等操作。
- 如果当前USB中有视频和图片，进入到相册画面，展示USB中所有的视频和图片文件，用户选择图片可以浏览图片，用户选择视频可以进行视频播放。

车辆设置中视频安全模式打开时，当视频播放时，车速 $\geq 15\text{km/h}$ 时，退出全屏并提示用户“车辆行驶中，视频禁止观看”并且处于暂停状态；当车速 $< 15\text{km/h}$ 时，提示画面消去，保持暂停状态。

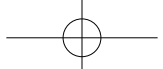

OTA升级



- 当有可用系统升级时，智能座舱系统端将收到提示信息提醒，可通过提醒信息或点击车辆设置进入系统更新界面进行升级，也可以点击应用中心按键  > 车辆设置 > 系统更新界面检查是否有系统更新可用。
- 当有升级包可用时，可点击下载，开始下载升级包。
- 升级包下载成功后，可以选择立即更新或预约时间更新。
- 升级开始后，将无法暂停，并且升级过程中车辆将无法正常驾驶，所以请保证将车辆停在一个安全的地方再进行系统升级。请仔细阅读升级注意事项以及升级过程中的不可用项，以保证车辆及人身安全。
- 升级成功后，系统将显示升级成功提示。

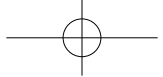

全景影像系统*

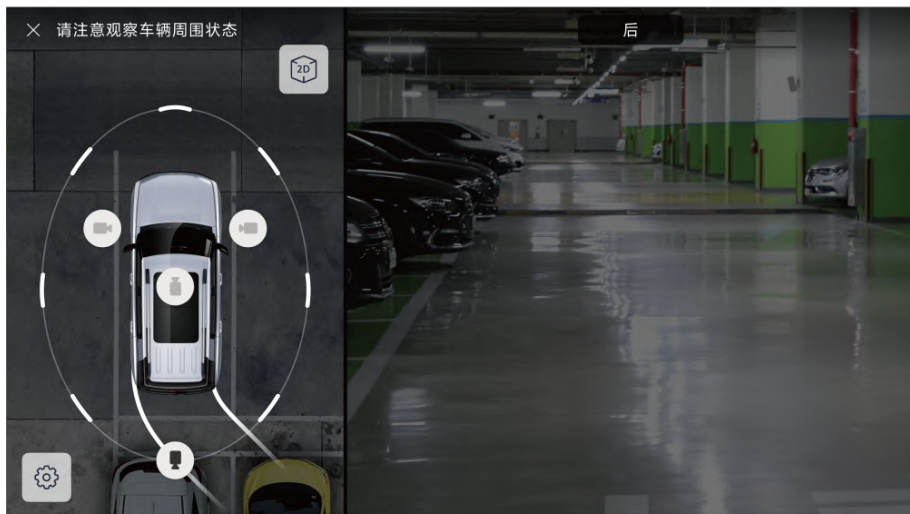

- 全景影像系统通过安装在车前后左右四颗全景摄像头采集车辆四周影像，经过实时图像畸变还原对接技术对图像进行处理，最终形成一幅无缝完整的车周全景鸟瞰图，并通过中控屏显示出来的驾驶辅助系统。该系统能减小视野盲区，帮助顺利泊车入位，提高窄路、窄巷等场景的通过性。
- 车辆电源模式置于“RUN”挡时，满足以下任一条件，即可进入全景影像系统：
 - 挂入R挡。
 - 非R挡，车速 $\leq 25\text{km/h}$ ，语音或全景影像按键开启。
 - 非R挡，车速 $\leq 25\text{km/h}$ ，转向灯触发开启。
 - N/D/R挡，车速 $\leq 12\text{km/h}$ ，PAS自动触发开启。
- 开启全景影像系统后，满足以下任一条件，即可退出全景影像系统：

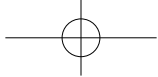

北京®

智慧出行（配备域控娱乐系统）

- 非R挡时，车速 $\geq 30\text{km/h}$ 。
- 非R挡时，语音或按键关闭。
- R挡开启全景影像界面前提下，当切换至P挡后，若5s内无任何操作，则关闭全景影像界面。
- 转向灯开启全景影像界面后，在无任何操作前提下，当转向灯信号回正后5s内无操作，则关闭全景影像界面。
- 障碍物触发全景界面后无任何操作，且当前方雷达未探测到障碍物后5s内无操作，可自动退出全景影像界面。
- 全景影像故障发生时退出全景影像界面。



• 全景影像设置项目

- 智能开启：智能开启打开后下列功能会自动触发全景影像系统。

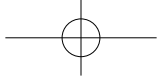

北京®

智慧出行（配备域控娱乐系统）

前方障碍物触发全景影像功能：当PAS探测到车辆前方及侧方有障碍物时，可自动触发全景影像系统。

转向灯触发全景功能：在车速 $\leq 25\text{km/h}$ ，转向灯信号有效的情况下，可自动触发全景影像界面。

雷达低速自动开启功能：在车速 $\leq 12\text{km/h}$ ，PAS功能自动开启。

- 轨迹线显示开关：设置开启或关闭全景单视图及拼接视图区的轨迹线显示。
- 雷达障碍物显示设置项：设置PAS障碍物的距离显示或隐藏。
- 车身透明设置项：3D车身透明可通过设置为不透明/50%透明/100%透明。
- 车底透明设置项：车底透明可通过车机设置为开启或关闭。

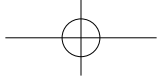

北京[®]

智慧出行（配备域控娱乐系统）

警告

- 本系统使用的是全景摄像头，故显示画面中的物体与实际物体可能存在一定变形。
- 全景影像系统仅作为辅助驾驶系统使用，不作为唯一判断标准。图像显示仅作为参考，因驾驶员驾驶不当造成的事故，驾驶员需承担相应责任。
- 当车外后视镜没有展开到位和尾门没有关闭时，请勿使用全景影像系统，并确保在使用全景影像系统操作车辆时，所有车门都关闭到位。
- 全景影像界面所显示的物体距离可能与主观感觉上有差异，尤其当物体靠近车辆时，驾驶员需根据多种途径判断车辆与物体距离。
- 请务必保证摄像头无遮挡。
- 用高压水冲洗车身时，要尽量避免直接冲洗摄像头，以避免影响摄像头使用性能。如摄像头上有水或者灰尘，应及时擦拭干净。
- 请勿以任何形式敲击摄像头，敲击会引起摄像头故障或损坏。
- 摄像头表面结冰或粘有泥土、灰尘、雪花，会影响到全景影像系统的可视效果。
- 在夜间环境下开启全景影像系统时，会影响到全景影像系统效果。
- 由于摄像头装有防水结构，切勿移除、拆开或修改。
- 若安装摄像头的车辆部件损坏，请到具有资质的业务中心检查摄像头的位置和标定。
- 在荧光灯或LED灯照射下，可能导致显示屏闪烁。
- 清洁传感器表面时，应使用柔软的湿布，避免刮伤表面。

车辆设置

可以在车辆设置中对常用功能、车门与车窗、驾驶、灯光、越野信息、车辆音效、驾驶辅助等进行设置。

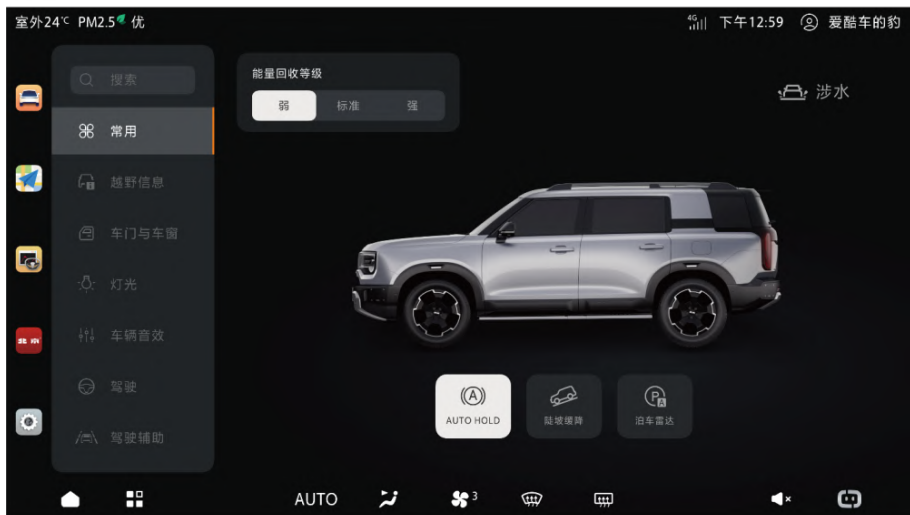
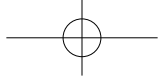

- 在搜索输入框中输入搜索内容后点击【搜索】跳转至搜索结果页面，搜索支持根据中英文的全匹配、模糊匹配，或者点击搜索框下方历史搜索标签，也可直接跳转至相应功能界面。

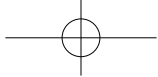

北京®

智慧出行（配备域控娱乐系统）

• 常用功能

- 驾驶模式展示：标准、运动、经济、雪地。
- AUTO HOLD：打开/关闭。
- 陡坡缓降：打开/关闭。
- 能量回收等级：弱、中、强。
- 默认驾驶模式选择：经济、舒适。
- 泊车雷达：打开/关闭。

• 车门与车窗

车门

- 行车自动落锁：5km/h、10km/h、15km/h、20km/h、关闭。
- 熄火自动解锁：关闭、主驾解锁、四门解锁。
- 无钥匙进入：打开/关闭。

车窗

- 遥控升/降：打开/关闭。
- 锁车自动关窗：打开/关闭。
- 雨天自动关窗：打开/关闭。
- 天窗高速自动关闭：打开/关闭。
- 雨刮维修：打开/关闭。
- 后视镜自动折叠：打开/关闭。

电动尾门

- 智能钥匙感应开启：关闭、进入开启、驻足开启。
- 电动尾门提示音：打开/关闭。
- 尾门开启上限：50%~100%。

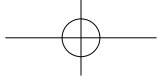

北京®

智慧出行（配备域控娱乐系统）

• 灯光

灯光设置

- 伴我回家：关闭，10s，20s，30s，60s，120s。
- 转向灯变道闪烁次数：3次，5次，7次。
- 转弯辅助照明：打开/关闭。
- 寻车仪式感：打开/关闭。
- 锁车仪式感：打开/关闭。
锁车仪式感模式：模式1、模式2、模式3。
- 迎宾解锁仪式感：打开/关闭。
迎宾解锁仪式感模式：模式1、模式2、模式3。
- 轮眉灯*：关闭、开启左侧、开启右侧、开启两侧。
- 按键背光亮度设置：L1~L10。

• 氛围灯*

- 氛围灯开关：打开/关闭。
- 智能模式：单色呼吸、金台夕照、自然之息、梦幻银河、音乐律动、车速律动。
- 氛围灯提醒：开门提醒、迎宾提醒、驾驶模式提醒、夜间模式。
- 氛围灯亮度：L1~L10。
- 氛围灯颜色：64色。

• 车辆声音

声音

- 导航混音：导航混音，导航优先。
- 速度音量补偿：打开/关闭。
- 音量调节：导航、电话、语音交互、媒体、系统。
- 设防提示音：打开/关闭。
- 按键音：打开/关闭。

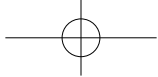

北京®

智慧出行（配备域控娱乐系统）

- 后排安全带警告：打开/关闭。

音效

- 均衡器。
- 音量平衡。

• 驾驶

- 电子助力转向：轻便、标准、运动。
- 随驾驶模式联动：打开/关闭。
- 方向盘自定义按键：隐私模式、一键熄屏、调出空调、调出导航。
- ESC OFF：打开/关闭。
- 视频安全模式：打开/关闭。
- 无线充电*：打开/关闭。
- 智能电源管家：打开/关闭。

• 驾驶辅助

智能巡航

- 智能巡航辅助：打开/关闭。
- 智慧礼让SLKA：打开/关闭。
- 前方驶离提示：打开/关闭。
- 目标提示音：识别提示、消失提示、识别+消失、关闭提示。
- 智能速度辅助：打开/关闭。
- 智能变道辅助：打开/关闭。

前向辅助

- 前向碰撞预警：打开/关闭。
- 灵敏度设置：高、中、低。
- 自动紧急制动：打开/关闭。

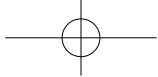

北京®

智慧出行（配备域控娱乐系统）

车道辅助

- 车道辅助系统：开启，关闭。
- 车道辅助模式：偏离预警、偏离辅助。
- 报警方式：图示，图示+声音。
- 灵敏度设置：低，高。
- 紧急车道保持：打开/关闭。

侧后辅助

- 变道辅助：打开/关闭。
- 开门预警：打开/关闭。
- 后碰撞预警：打开/关闭。
- 倒车侧向警告*：打开/关闭。
- 倒车侧向制动*：打开/关闭。

灯光辅助

- 智能远光灯*：打开/关闭。

交通标志

- 交通标志提醒：打开/关闭。
- 速度限制提醒：打开/关闭。
- 超速报警：打开/关闭。
- 超速报警偏差值：0~10。

• 仪表

- 亮度设置：L1~L10。
- 报警音等级设置：高、中、低。
- 驾驶员注意力辅助系统设置：关闭、标准、灵敏。
- 公英制设置：公制、英制。
- 超速报警设定值：打开/关闭。

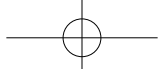

北京®

智慧出行（配备域控娱乐系统）

系统设置



- 可以进入应用中心点击系统设置APP，对蓝牙、WLAN、个人热点、个性化、语音助手进行设置。
- 蓝牙：支持搜索可用设备并连接可用移动电话，已连接设备、已匹配设备显示。
- WLAN：支持搜索可用设备并连接可用网络。
- 个人热点：打开/关闭个人热点，可以将车机设置为热点，并为连接上个人热点的设备提供移动网络。
- 显示与主题：支持设置个性化的主题、熄屏显示。
- 语音设置：支持打开/关闭语音迎宾、提醒类播报、免唤醒和语音唤醒功能，设置唤醒词、唤醒保持时长、识音范围和播报音功能。

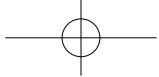

智慧出行（配备域控娱乐系统）

- 系统：系统版本信息(软件版本、硬件版本、MCU版本、VIN、PDSN、蓝牙MAC地址、地图版本、语音资源版本、IMSI、IMEI、ICCID、TBOX PDSN、TBOX MCU、TBOX MPU版本)。

情景模式



- 在负一屏画面中可以选择清新换气、提神醒脑、舒适音律、运动兜风、疲劳助手、冬季通勤、工作午休、自定义模式。
- 清新换气开启后，当车窗小于20%时，车窗统一开启到20%，空调以5档风量持续换气1分钟；清新换气功能退出时，空调恢复开启前状态，用户调整后，保持现状不变；车窗退出模式后车窗复归到开启前的状态(仅用户点击清新模式退出时复归)。
- 提神醒脑开启后，当车窗小于20%时，车窗统一开启到20%，空调以6档风量持续换气3分钟，开启氛围灯，氛围灯亮度调整到L10、开启音乐律动模式，多

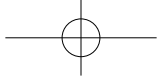

智慧出行（配备域控娱乐系统）

媒体播放动感歌单，音量会增加7挡；提神醒脑功能退出，空调恢复开启前状态，用户调整后，保持现状不变；车窗退出模式后车窗复归到开启前的状态(仅用户点击提神醒脑模式退出时复归)；氛围灯不恢复开启前状态；音量恢复到开启前的状态，用户调整后，保持现状不变。

- AllApp画面选择自定义场景后进入到自定义模式，运动兜风、舒适音律、疲劳助手、冬季通勤、工作午休(仅燃油车、混动高配支持)为预置模式。
- 舒适音律开启后，车机界面跳转至多媒体中心→QQ音乐，自动播放最后一次播放的音乐（若无近期播放则进入指定位置的第一个推荐歌单并播放），氛围灯*设定为音乐律动。
- 运动兜风：每天00:00–24:00时并且当车辆处于D档和车辆模式为sport模式和主驾安全带系上时自动触发开启，开启后氛围灯设定为车速律动，前后左右车窗打开20%。
- 疲劳助手：每天00:00–24:00时并且当车辆本次用车时长达到2.5小时并且主驾安全带系上时自动触发开启，开启后氛围灯设定为色彩呼吸模式自然之息，开启空调吹面出风模式，空调温度设置为20度，并设置3档风量。
- 冬季通勤：每天00:00–24:00时并且当主驾安全带系上时自动触发开启，开启后氛围灯设定为色彩呼吸模式金台夕照，打开主驾座椅加热，开启前排空调至25度，开启空调吹面+吹脚出风模式。
- 工作午休开启后，氛围灯*设定为浅蓝单色，5挡亮度，调整座椅到座椅记忆*（需在负一屏提前设置到适合的位置），打开主驾座椅通风*，打开左前车窗20%。
- 自定义模式打开后可以根据车主喜好创建情景模式。
- 自动模式在一个点火周期内只执行一次，手动模式在一个点火周期内点击后可以执行多次。
- 自动模式在用户点击自动激活按钮并且触发条件都满足的情况下才触发动作执行。
- 手动模式在用户点击手动激活按钮后直接触发动作执行。
- 预置模式和自定模式执行结束后车机保持执行后的状态。

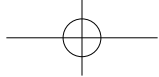

北京®

智慧出行（配备域控娱乐系统）

- 如果当前露营模式(冥想仓、休憩屋、娱乐房)、清新换气、提神醒脑开启时，预置模式和自定义模式手动模式置灰显示不可使用，露营模式(冥想仓、休憩屋、娱乐房)、清新换气、提神醒脑结束后自定义，预置模式和自定义模式可以使用。

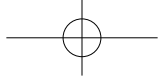

露营模式*

移动电源使用说明

匹配露营模式功能时需使用移动电源并满足以下要求：

- 选择输出功率 > 1000W 的户外移动电源产品。
- 若使用车载 220V 电源口充电，需选择充电功率 < 120W 的户外移动电源产品。

⚠ 注意

- 若使用户外移动电源，需保持其周边干燥，远离水源、火源、腐蚀性物质。
- 使用移动电源时，需使用网兜与后备箱左侧固定钩将移动电源固定。

在使用露营模式功能时，需注意以下要求：

- 环境温度在 -10°C ~ 40°C 。
- 首次使用时建议先充满电。
- 禁止在高温下（阳光直射）使用。
- 在通风干燥的地方使用，避免雨水淋湿。

在充电过程中，需满足以下要求：

- 环境温度在 0°C ~ 40°C 。
- 周边保持干燥、凉爽且通风。
- 不宜频繁晃动或震动，避免导致接触不良的情况发生。

- 禁止在高温下(阳光直射)充电，远离火源、热源、腐蚀性物质。
- 如不经常使用，至少每隔3个月时间充电1次。

开启露营模式

通过以下操作方式可开启露营模式：

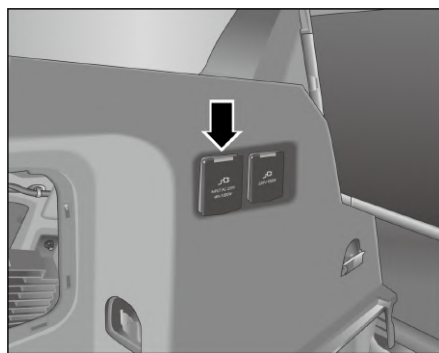

1. 在车辆无钥匙启动/停止按键位于“OFF”模式时，向上翻动打开 IN-PUT 电源盖板。

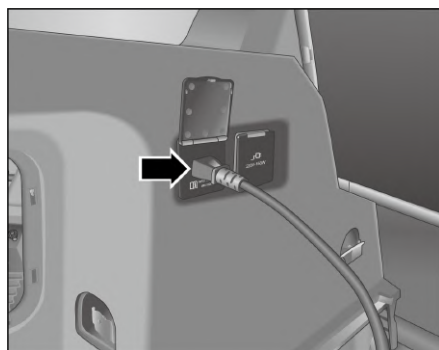

2. 从后备箱储物盒中拿出电源转接线，一端插入插座，另一端连接车

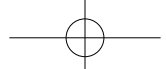

智慧出行（配备域控娱乐系统）

载移动220V电源或220V市电插座。

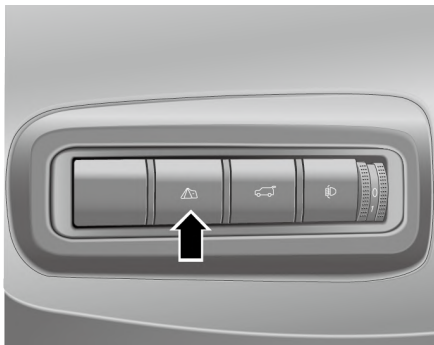

3. 按下露营模式开关，可在中控屏界面内根据提示使用露营模式功能。

露营模式支持的模式有冥想仓、休憩屋、娱乐房：

- 冥想仓开启后，主驾座椅调整到半躺模式，天窗和遮阳帘自动关闭，允许用户语音打开或关闭车窗、遮阳帘、天窗，可以通过智能钥匙和主驾解闭锁开关上锁；车外灯光关闭，车内灯光保持原状，氛围灯*关闭，但是以下灯光需正常使用：位置灯，近光灯，轮眉灯、座舱内灯（前顶灯、后顶灯、手套箱灯、行李箱灯、门灯、氛围灯*），上述灯光应根据指令打开或关闭；用户可以设置助眠音乐，并可以进行播放/暂停（车机播放本地音频文件），暂停时放松打盹时间暂停计时，音乐暂停播放，用户可以设置小憩时间(5min~60min，默认30min)，调节步长为5min，如定时到车机提醒用户。
- 休憩屋开启后，主驾座椅调整到一键放平模式，天窗和遮阳帘自动关闭，允许用户语音打开或关闭车窗、遮阳帘、天窗，可以通过智能钥匙和主驾解闭锁开关上锁；车外灯光关闭，车内灯光保持原状，氛围灯*关闭，但是以下灯光需正常使用：位置灯，近光灯，轮眉灯、座舱内灯（前顶灯、后顶灯、手套箱灯、行李箱灯、门灯、氛围灯*），上述灯光应根据指令打开或关闭；用户可以设置助眠音乐，并可以进行开启/暂停播放。（车机播放本地音频文件），暂停时午休小憩时间暂停计时，音乐暂停播放，燃油车型用户可以设置小憩时间(5min~90min，默认60min)，5min~60min调节步长为5min，60min以后步长为30min；混动车型用户可以设置小憩时间，调整范围为5min~6h,5min~60min时间调整梯度为5min，默认60min，60min~6h时间调节梯度为30min，如定时到车机提醒用户。模式退出在进入该模式后保持默认时间，如定时到车机提醒用户。
- 娱乐房开启后，主驾座椅调整到一键放平模式，天窗和遮阳帘自动关闭，允许用户语音打开或关闭车窗、遮阳帘、天窗，可以通过智能钥匙和主驾

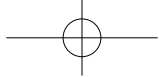

北京[®]

智慧出行（配备域控娱乐系统）

解闭锁开关上锁，车外灯光关闭，车内灯光保持原状，但是以下灯光需正常使用：位置灯，近光灯，轮眉灯、座舱内灯（前顶灯、后顶灯、手套箱灯、行李箱灯、门灯、氛围灯*），上述灯光应根据指令打开或关闭；车机音量默认模式开始前状态，音量用户可调节（支持语音操作）；娱乐包房开启后进入到娱乐模式All App画面，画面中可以选择雷石KTV、亿连、hicar、悦野圈及应用市场下载的三方应用。

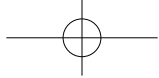

主界面操作

主页面



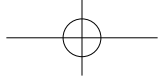

北京®

智慧出行（配备智能车机）

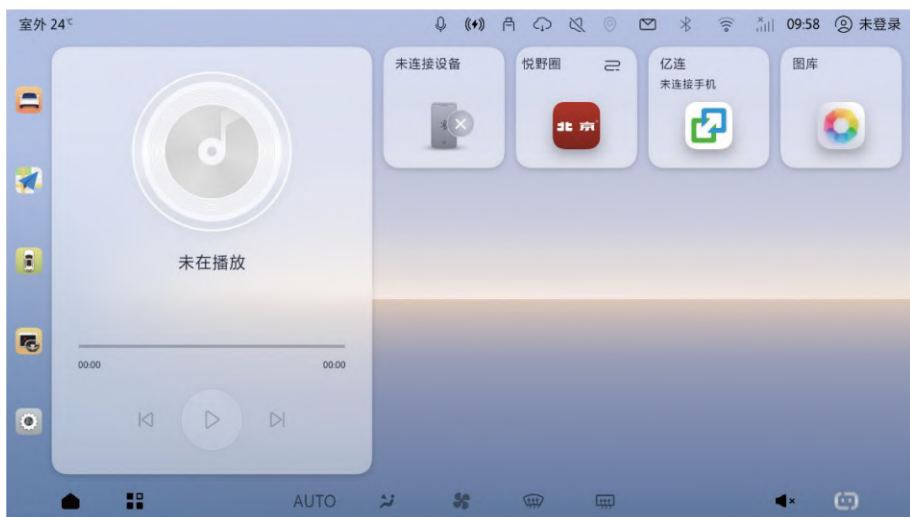

1. 状态栏

状态图标分左右两部分。

左侧图标为：室外温度。

右侧图标为：用户名、时间、移动网络、WIFI/热点分享、蓝牙、通知中心、定位、静音、OTA、USB、无线充电、语音权限。

2. 侧边栏

侧边栏默认显示：车辆设置、导航、全景影像、行车顾问、系统设置。

3. Dock栏

Dock栏显示：Home按钮、ALL App入口按钮、空调操作按钮(Auto、吹风模式、空调示意按钮、前除霜、后除霜)、音量调节、语音助手。

4. 信息详情区

主页卡片分为大卡片及小卡片，大卡片1张、小卡片4张。位置及数量固定。

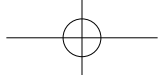

北京®

智慧出行（配备智能车机）

默认卡片：音乐(大卡片)、电话(小卡片)、悦野圈(小卡片)、亿连(小卡片)、图库(小卡片)。

状态栏



1. 室外温度（常显）
室外温度显示温度+室外，该图标不可点击。
2. 语音权限
语音授权后显示。
3. 无线充电(非常显)*
与车辆设置中的无线充电开关联动，开启时则常显，关闭时则消失。不可点击。

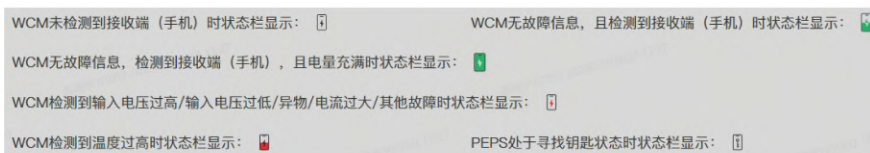
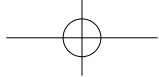

4. USB连接(非常显)
不常显，U盘连接成功后显示。
5. OTA升级(非常显)
不常显，有相应下载/提示状态时显示，正常下载，箭头动态显示下载状态。

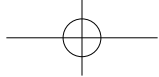

有下载提醒: 正常下载: 下载异常: 下载暂停: 下载完成: 有预约安装:

6. 静音(非常显)

不常显，打开静音模式则显示，退出静音模式则消失，点击图标退出静音模式（只是媒体静音）。

7. 定位(常显)

无GPS信号状态置灰，定位中图标闪烁，定位成功高亮。

8. 通知中心(常显)

有未读消息时图标右上角出现小红点，点击后弹出消息中心弹窗。

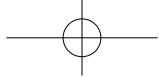

无未读消息时：

有未读消息时：

9. 蓝牙(常显)

蓝牙关闭：关闭蓝牙功能，显示蓝牙关闭图标。

蓝牙开启未连接：打开蓝牙功能但未连接成功，正常显示蓝牙图标。

蓝牙开启并连接：打开蓝牙功能并连接成功，高亮显示蓝牙图标。

长压图标进入到蓝牙设置界面，短压图标打开蓝牙设置弹窗。

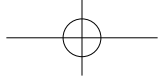

蓝牙关闭：

蓝牙打开未连接：

蓝牙打开并链接：

10. 热点/wifi(常显)

热点开启时显示热点图标，关闭热点功能，显示热点关闭图标。

热点打开未连接：打开热点功能但未连接成功，正常显示热点图标。

热点打开并连接：打开热点功能并连接成功，正常显示热点图标并显示设备数量，热点最多可被5个设备连接。

长按热点图标进入到热点设定画面，短按图标进入到热点弹窗画面。

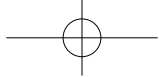

热点关闭：(·) 热点打开未连接：(·) 热点打开并链接：(·) (·) (·) (·) (·)

WiFi开启时显示WiFi图标，WiFi关闭时显示WiFi关闭图标。
WiFi开启时显示WiFi信号强度，Wi-Fi无信号时显示无信号图标。
当WiFi、热点均关闭时，默认显示Wi-Fi关闭图标。
长按WiFi图标进入到WiFi设定画面，短按图标进入到WiFi弹窗画面。

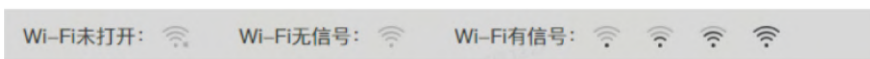
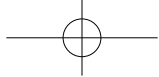

11. 信号强度(常显)

网络信号 + 信号强度：2G、3G、4G、无信号、信号搜索中，不可点击。

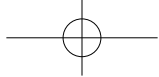

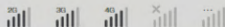
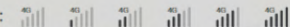
网络信号:  信号强度: 

12. 时间(常显)

12小时制时间或24小时制时间，默认24小时制。

显示格式为，12小时制：上午/下午+hh:mm；24小时制：hh:mm。



12小时制：下午12:30

24小时制：12:30

13. 个人中心(常显)

未登录显示：默认图标+未登录，登录后显示：用户头像+用户名，点击后进入到个人中心。

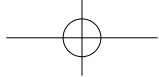

智慧出行（配备智能车机）

北京®

未登录：  未登录

已登录：  Olive Addy



侧边栏



- 侧边栏从上至下依次默认显示车辆设置、导航、全景影像、行车顾问、系统设置。
- 点击后开启各自的应用。
- 侧边栏应用图标根据不同配置显示。

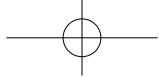

北京®

智慧出行（配备智能车机）

Dock栏



1. 主页按钮
点击返回主页，长压进入到任务管理器画面。
2. 应用中心
点击后进入到应用中心画面。
3. AUTO按钮
点击切换AUTO/OFF显示。
4. 吹风模式
同步显示当前吹风式、点击展开空调面板。
5. 空调温度
点击调节空调温度。
6. 风量

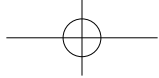

北京®

智慧出行（配备智能车机）

显示当前风量，点击面板并开启空调。

7. 前除霜

点击开启前除霜。

8. 后除霜

点击开启后除霜。

9. 音量

点击后弹出当前音源音量，可以对当前音量进行调节。

10. 语音

点击后开启语音助手。

用户中心



- 用户中心支持您使用移动电话号码、扫描二维码登陆。

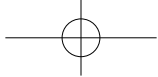

北京[®]

智慧出行（配备智能车机）

- 登录成功后，账号系统支持为不同账号保存不同的个性化设置，包括车辆设置、语音个性化设置等。
- 当第一次使用用户中心时，可以在状态栏上点击账号，通过使用输入移动电话验证码、扫描二维码登陆用户中心。账号仅支持在悦野圈应用上进行注册、且需要在悦野圈APP上进行车主认证后可登录。

负一屏

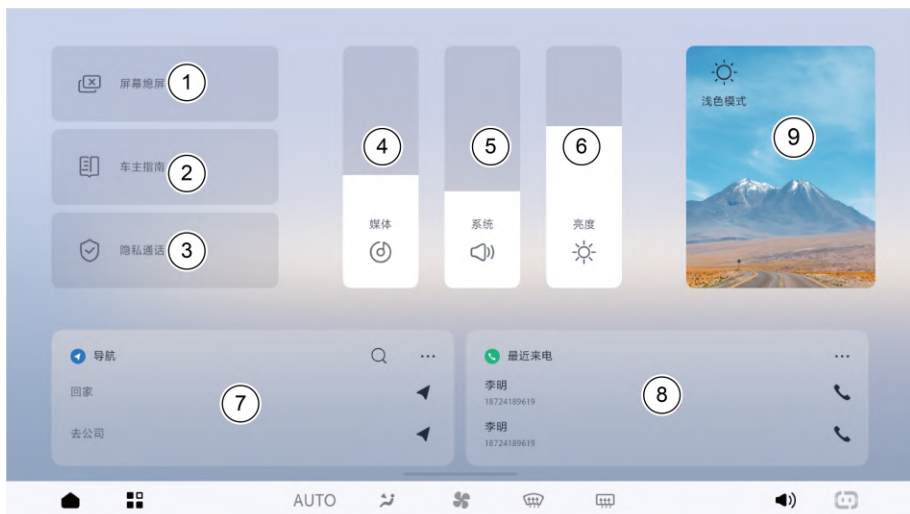

1. 熄屏功能开启。
2. 点击进入车主指南画面。
3. 隐私模式开启。
4. 媒体音量调节。
5. 音量条根据当前音源显示，可以对当前音量进行调节。

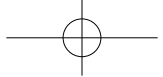

智慧出行（配备智能车机）

6. 上下划动亮度条高度调节界面亮度明暗，高度越高亮度越亮。
7. 显示最近的常去地点，点击常去地点，直接开启目的地导航，点击更多按钮迁移到导航界面。
8. 显示最近的2条来电信息，点击最近来电画面中的拨号按钮进行电话拨打，点击更多按钮迁移到蓝牙电话的最近通话画面。
9. 默认浅色模式，点击后切换深色模式，与系统设置中的深色模式联动。

空调控制



1. 主/副驾温度显示，滑动或点击可调节温度。
2. 吹风模式切换，支持吹面、吹面+吹脚、吹脚、吹脚+吹窗、吹窗五种模式。
3. 调小/调大风量，点击或拖动风量条均可调节风量等级。
4. 点击开启/关闭制冷。

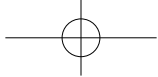

智慧出行（配备智能车机）

5. 点击打开/关闭最大制冷。
6. 打开自动空调模式。
7. 循环模式切换(内循环、外循环)。
8. 点击打开/关闭双温区同步功能。
9. 点击开启/关闭空气净化功能*。
10. 点击打开/关闭一键取暖模式*。
11. 点击打开/关闭一键制冷模式*。
12. 点击进入到空调设置画面。
13. 点击开启前除霜。
14. 点击开启后除霜。

空调设置界面

空调设置界面内可打开/关闭以下功能：

- 空调自干燥功能、预通风功能*、自动除雾功能。
- 空调自动模式的轻柔、舒适、强劲模式。

空调自干燥

功能开启后，在车辆停车时自动吹风一段时间，以清除空调内残留的冷凝水。

预通风功能*

功能开启后，满足下列所有条件时可开启预通风功能：

- 无钥匙启动/停止按键位于“OFF”模式时。
- 前排车门处于关闭状态。
- 空调远程未开启。

- 智能钥匙在车外。

用户短按智能钥匙解锁键，解锁车门，8s内长按解锁键，车窗下降，即可开启空调预通风功能。

预通风功能开启时，空调开启8挡风（最大风量）、内外循环维持用户设定状态，出风模式维持车辆熄火前的状态，并开始计时。当计时达到30s或者任一车门开启，即停止通风，空调关闭。

空调出风口

前排出风口调整

选择吹面模式后，通过操作前排两侧的出风口可调节风向。

前排两侧出风口均通过拨动风口百叶窗调节出风口风向。

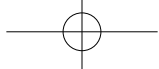

北京®

智慧出行（配备智能车机）

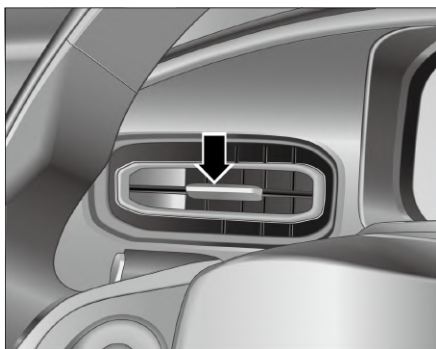

左侧出风口：向右侧滑动即可开启出风口，向左侧滑动即可关闭出风口。

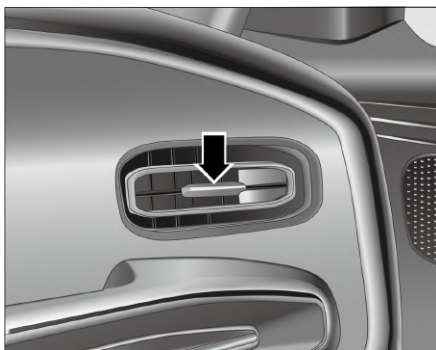

右侧出风口：向左侧滑动即可开启出风口，向右侧滑动即可关闭出风口。

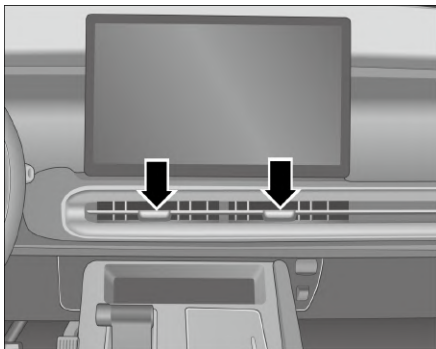

拨动风口百叶窗可调整前排中央出风口风向。

左侧出风口：向左侧滑动即可开启出风口，向右侧滑动即可关闭出风口。

右侧出风口：向右侧滑动即可开启出风口，向左侧滑动即可关闭出风口。

后排出风口调整

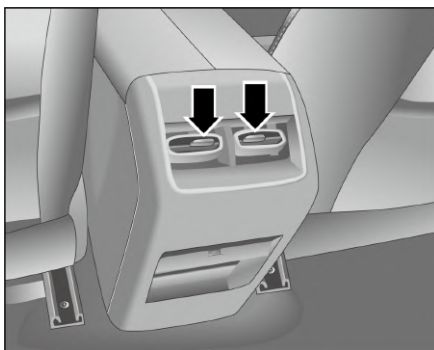

拨动风口百叶窗可调整后排中央出风口风向。

左侧出风口：向左侧滑动即可开启出风口，向右侧滑动即可关闭出风口。

右侧出风口：向右侧滑动即可开启出风口，向左侧滑动即可关闭出风口。

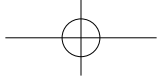

北京®

智慧出行（配备智能车机）

蓝牙电话

蓝牙连接

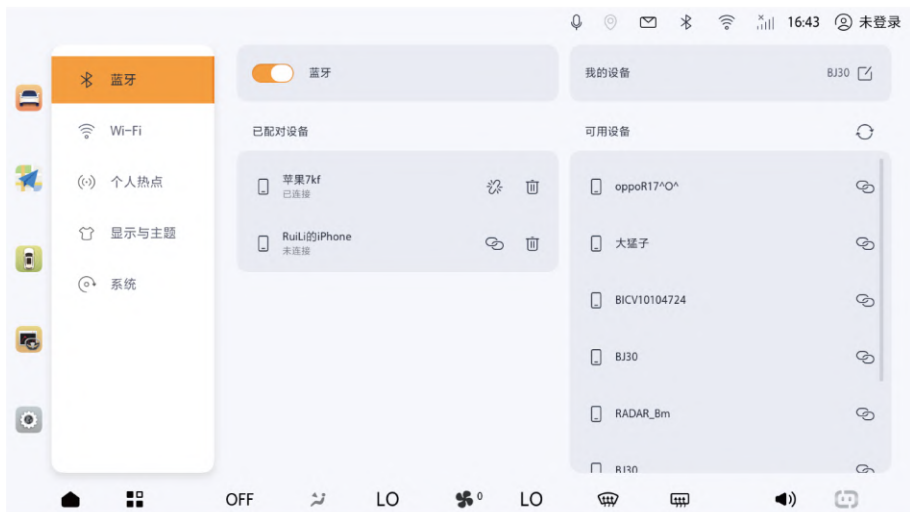

需要配对一部移动电话时，请在车内按以下步骤进行操作：

1. 点击状态栏蓝牙图标打开蓝牙连接设置界面。
2. 在移动电话上启用蓝牙，并确保其可被发现。
3. 在蓝牙设置中，点击搜索设备，并选择需要连接的设备。
4. 在智能座舱系统与移动电话同步授权同意连接，则配对成功。
5. 如需要断开已连接的蓝牙设备，只需在蓝牙设置界面点击断开连接。
6. 智能座舱系统会自动连接最近连接过的那部移动电话（该移动电话需在操作范围内，且蓝牙已打开）。如该电话连接不成功，将会自动搜索连接到下一部配对过的移动电话。

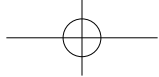

电话功能



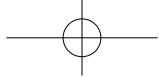

智慧出行（配备智能车机）

北京[®]

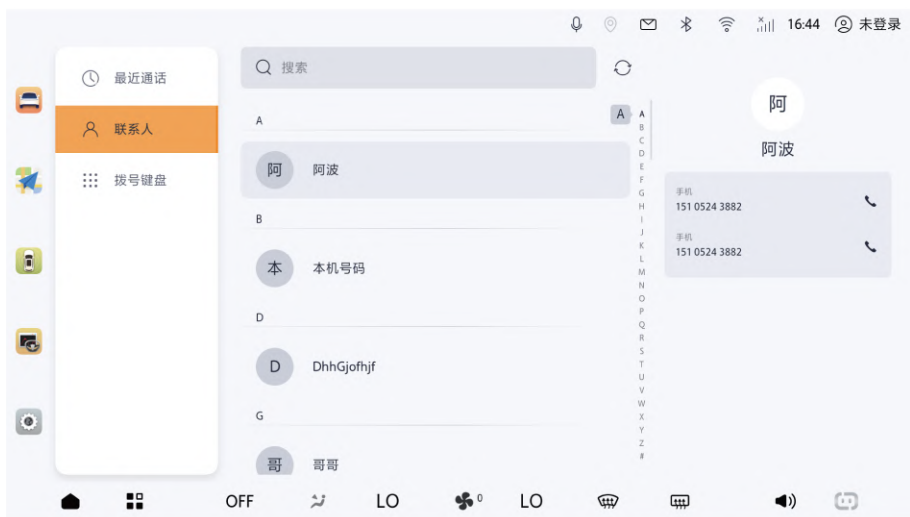

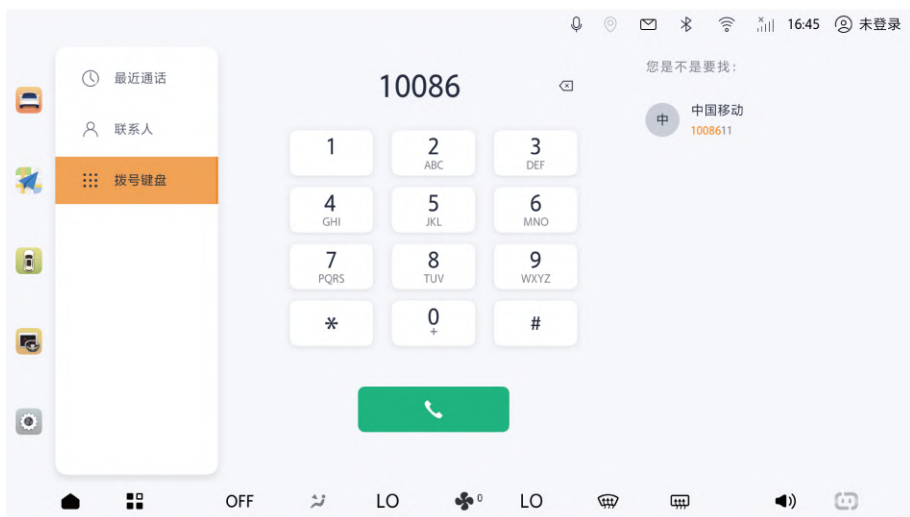
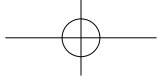

1. 打开蓝牙移动电话最近通话记录。
2. 打开蓝牙移动电话通讯录。
3. 打开拨号键盘画面。
4. 在导入联系人之前，需要在电话端设置允许同步，确认允许同步联系人信息的行为。

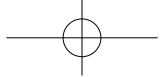

北京[®]

智慧出行（配备智能车机）

语音助理

启动与退出语音助理



- 默认唤醒词唤醒：通过说默认唤醒词“北京，北京”唤醒语音助理。
- 自定义唤醒词唤醒：通过说自定义唤醒词唤醒语音助理，设置自定义唤醒词的方法有两种：
 - 语音输入：通过语音指令“给你改个名字叫xxx”来设置自定义唤醒语。
 - 键盘输入：可以在系统设置中，通过键盘输入设置希望的自定义唤醒词。
- 系统设置中语音服务开启后，可以通过方向盘控制按键、Dock栏上语音按钮、语音唤醒的方式使用语音。
- 语音服务关，用户无法通过方向盘控制按键、触控、语音唤醒的方式使用语音功能，也无法使用连续对话和全局面唤醒，当语音服务为关，用户使用方向盘控制按键、触控唤醒时，弹窗提示“语音服务已关闭，可在系统设置页面重新

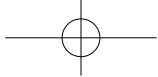

北京®

智慧出行（配备智能车机）

开启”；使用语音唤醒时，弹窗提示“语音唤醒已关闭，可在系统设置页面重新开启”。

- 免唤醒识别：不用说默认唤醒词或者自定义唤醒词，直接说语音指令唤醒语音助理并执行命令，例如“打开收音机”，“导航回家”。
- 在语音助理激活状态下，无任何语音输入，超时则退出语音助理。

语音助理功能范围

- 语音交互操作：支持收音机、音乐、视频、蓝牙电话、导航、车辆控制、在线多媒体等控制。
- 语音助理支持打开/关闭智能座舱系统的预装APP。
- 车辆控制：支持车窗、空调、座椅、灯光、车门、系统设置等相关控制和调节。
- 信息服务：支持股票、日历在线信息搜索查询。

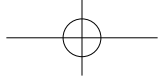

北京®

智慧出行（配备智能车机）

语音设置



• 语音服务

开关：默认开启，开启后可通过方控按键、触控、语音唤醒的方式使用语音功能。

语音服务开，用户可选择使用连续对话、全局免唤醒、语音唤醒。

语音服务关，用户无法通过方控按键、触控、语音唤醒的方式使用语音功能，也无法使用连续对话和全局免唤醒。

当语音服务为关，用户使用方控按键、触控唤醒时，弹窗提示“语音服务已关闭，可在系统设置页面重新开启”；使用语音唤醒时，弹窗提示“语音唤醒已关闭，可在系统设置页面重新开启”。

• 语音唤醒

开启后，可通过默认唤醒词（北京北京）唤醒语音。

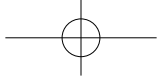

智慧出行（配备智能车机）

关闭后，无法使用默认唤醒词唤醒语音，同时自定义唤醒词置灰，也无法编辑自定义唤醒词。

关闭后，用户语音唤醒则弹窗提示“语音唤醒已关闭，可在系统设置页面重新开启”。

- 语音唤醒

自定义唤醒词唤醒：通过说自定义唤醒词唤醒语音助理，设置自定义唤醒词的方法有两种。

1. 语音输入：通过语音指令“给你改个名字叫xxx”来设置自定义唤醒语。
2. 键盘输入：您可以在系统设置中，通过键盘输入设置希望的自定义唤醒词。

- 连续对话

开启后，一次唤醒，可支持20秒内的免唤醒持续对话，亦可随时打断；关闭后，一次唤醒，仅支持一句语音指令。

- 全局免唤醒

支持的高频指令包括（20个词条）。

下一首/上一首。

暂停播放/继续播放。

声音大一点/声音小一点。

调高亮度/调低亮度。

接听/挂断。

打开音乐/播放音乐。

打开电台/播放电台。

打开空调/关闭空调。

打开导航/取消导航/关闭导航。

- 提醒类播报

开启后，支持语音播报HUI系统通知的内容；关闭后则无语音提醒。

- 播报声音

可设置如下：

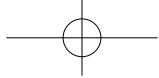

点击播报声音，则用对应音色播报：你好，可以说北京北京唤醒我。

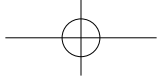

北京®

智慧出行（配备智能车机）

媒体中心
本地电台



- FM频率范围87.5MHz~108.0MHz；AM频率范围531KHz~1602KHz。
- 播放器显示信息AM/FM、频段、当前播放图标、收藏。
- 点击浏览后从当前频点开始，每隔5s逐台播放试听对应频点的内容。
- 用户第一次使用收音机时电台列表为空，点击自动搜台，自动搜索所有可接收广播电台，并保存到预设。
- 收音机提供播放/停止双状态按键，播放状态下点击此按键可停止播放，停止状态点击可播放。
- 当用户收听到心仪的广播电台时，可以收藏当前电台到收藏列表中，用户可以在电台搜索列表中选择目标广播电台进行收藏，用户可以在收藏列表中选择目标广播电台取消收藏此电台。

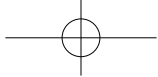

北京[®]

智慧出行（配备智能车机）

USB音乐



- 播放器显示信息：专辑封面、歌曲名称、歌手、歌词、播放进度条、音源图标。
- 播放器按键：播放/暂停，上一个/下一个，播放模式，收藏。
- USB插入后，检测后USB有音频文件时展示相应的歌曲。
- 音频文件按照歌曲，歌手，专辑，收藏分类进行显示，用户可以进行切换。

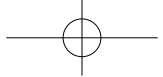

北京®

智慧出行（配备智能车机）

蓝牙音乐



- 蓝牙连接后，用户手机侧的音乐可以通过车机音响播放。
- 蓝牙未连接时，提示：请连接蓝牙。点击提示内容跳转到蓝牙设置界面引导用户进行蓝牙连接。
- 蓝牙音乐播放过程中，用户可以通过车机进行播放相关操作：暂停，继续，下一首，上一首。进度条仅显示，不可点击、拖拽。

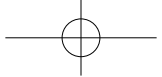

北京®

智慧出行（配备智能车机）

图库

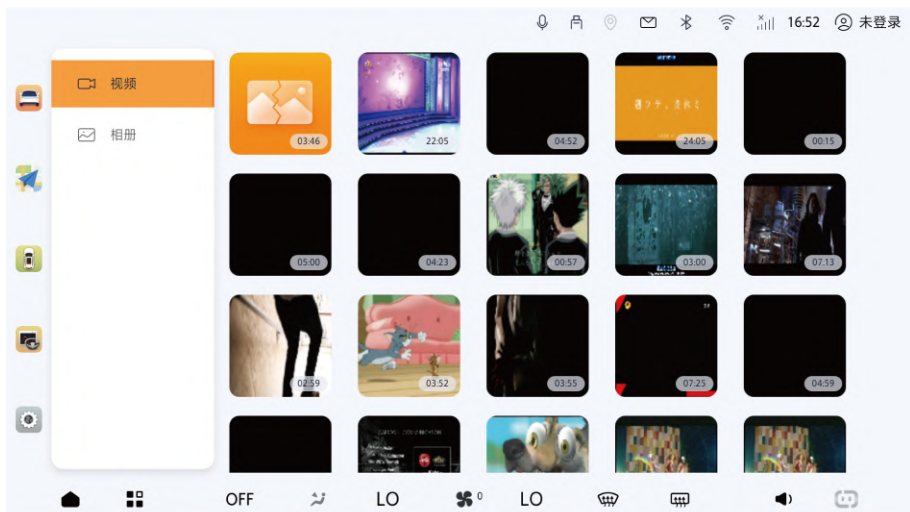

- 图库下支持视频、相册分类。
- 插入带有图片的USB，进入到相册画面中展示USB中的所有图片，用户可以进行图片浏览等操作。
- 插入带有视频的USB，进入到视频画面中展示USB中的所有视频，用户可以进行播放视频等操作。
- 如果当前USB中有视频和图片，进入到相册画面，展示USB中所有的视频和图片文件，用户选择图片可以浏览图片，用户选择视频可以进行视频播放。
- 车辆设置中视频安全模式打开时，当视频播放时，车速 $\geq 15\text{km/h}$ 时，退出全屏并提示用户“车辆行驶中，视频禁止观看”并且处于暂停状态；当车速 $< 15\text{km/h}$ 时，提示画面消去，保持暂停状态。

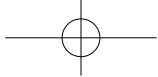

OTA升级



- 当有可用系统升级时，智能座舱系统端将收到提示信息提醒，您可通过提醒信息或点击车辆设置进入系统更新界面进行升级，您也可以应用中心-车辆设置-系统更新界面检查是否有系统更新可用。
- 当有升级包可用时，您可点击下载，开始下载升级包。
- 升级包下载成功后，您可以选择立即更新或预约时间更新。
- 升级开始后，将无法暂停，并且升级过程中车辆将无法正常驾驶，所以请保证将车辆停在一个安全的地方再进行系统升级。请仔细阅读升级注意事项以及升级过程中的不可用项，以保证车辆及人身安全。
- 升级成功后，系统将显示升级成功提示。

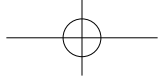

北京[®]

智慧出行（配备智能车机）

全景影像系统*



- 全景影像系统通过安装在车前后左右四颗全景摄像头采集车辆四周影像，经过实时图像畸变还原对接技术对图像进行处理，最终形成一幅无缝完整的车周全景鸟瞰图，并通过中控娱乐显示屏显示出来的驾驶辅助系统。该系统能减小视野盲区，帮助您顺利泊车入位，提高窄路、窄巷等场景的通过性。
- 车辆电源模式置于ON挡时，满足以下任一条件，即可进入全景影像系统：
 - 挂入R挡。
 - 非R挡，车速 $\leq 25\text{km/h}$ ，语音或全景影像按键开启。
 - 非R挡，车速 $\leq 25\text{km/h}$ ，转向灯触发开启。
 - N/D档，车速 $\leq 12\text{Km/h}$ ，PAS自动触发开启。

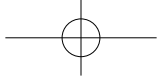

北京®

智慧出行（配备智能车机）

- 开启全景影像系统后，满足以下任一条件，即可退出全景影像系统：
 - 非R挡时，车速 $\geq 30\text{km/h}$ 。
 - 非R挡时，语音或按键关闭。
 - R挡开启全景影像界面前提下，当切换至P档后，若5s内无任何操作，则关闭全景影像界面。
 - 转向灯开启全景影像界面后，在无任何操作前提下，当转向灯信号回正后5s内无操作，则关闭全景影像界面。
 - PAS自动触发开启全景影像界面后，在无任何操作前提下，则关闭全景影像界面。
 - 全景影像故障发生时退出全景影像界面。

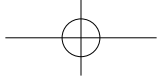

• 全景影像设置项目

- 智能开启：智能开启打开后下列功能会自动触发全景影像系统。
前方障碍物触发全景影像功能：当PAS探测到车辆前方及侧方有障碍物时，可自动触发全景影像系统。
转向灯触发全景功能：在车速 $\leq 25\text{km/h}$ ，转向灯信号有效的情况下，可自动触发全景影像界面。
雷达低速自动开启功能：在车速 $\leq 12\text{km/h}$ ，PAS功能自动开启
- 轨迹线显示开关：设置开启或关闭全景单视图及拼接视图区的轨迹线显示。
- 车身透明设置项：3D车身透明可通过设置为不透明/50%透明/100%透明。
- 障碍物显示开关：设置PAS障碍物的距离显示或隐藏。

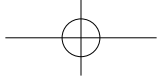

警告

- 本系统使用的是全景摄像头，故显示画面中的物体与实际物体可能存在一定变形。
- 全景影像系统仅作为辅助驾驶系统使用，不作为唯一判断标准。图像显示仅作为参考，因驾驶员驾驶不当造成的事故，驾驶员需承担相应责任。
- 当车外后视镜没有展开到位和后背门没有关闭时，请勿使用全景影像系统，并确保在使用全景影像系统操作车辆时，所有车门都关闭到位。
- 全景影像界面所显示的物体距离可能与主观感觉上有差异，尤其当物体靠近车辆时，驾驶员需根据多种途径判断车辆与物体距离。
- 请务必保证摄像头无遮挡。
- 用高压水冲洗车身时，要尽量避免直接冲洗摄像头，以免影响摄像头使用性能。如摄像头上有水或者灰尘，应及时擦拭干净。
- 请勿以任何形式敲击摄像头，敲击会引起摄像头故障或损坏。
- 摄像头表面结冰或粘有泥土、灰尘、雪花，会影响到全景影像系统的可视效果。
- 在夜间环境下开启全景影像系统时，会影响到全景影像系统效果。
- 由于摄像头装有防水结构，切勿移除、拆开或修改。
- 若安装摄像头的车辆部件损坏，请到具有资质的业务中心检查摄像头的位置和标定。
- 在荧光灯或LED灯照射下，可能导致显示屏闪烁。
- 清洁传感器表面时，应使用柔软的湿布，避免刮伤表面。

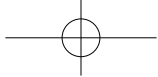

北京®

智慧出行（配备智能车机）

车辆设置



可以在车辆设置中对常用、车门与车窗、灯光、车辆音效、驾驶、驾驶辅助、仪表等进行设置。

- 常用功能
 - 驾驶模式展示：舒适、运动、经济、雪地。
 - AUTO HOLD：开启、关闭。
 - 陡坡缓降：开启、关闭。
 - 泊车雷达：开启、关闭（非P挡）。
- 车门与车窗
 - 车门
 - 行车自动落锁：5km/h、10km/h、15km/h、20km/h、关闭。

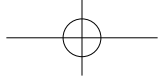

智慧出行（配备智能车机）

- 熄火自动解锁：主驾解锁、四门解锁。

车窗

- 天窗高速自动关闭*：开启、关闭。
- 雨刮维修：开启、关闭。
- 后视镜自动折叠*：开启、关闭。

• 灯光

灯光设置

- 伴我回家：关闭，10s，20s，30s，60s，120s。
- 转向灯变道闪烁次数：3次，5次，7次。
- 按键背光亮度设置：L1~L10。

• 车辆音效

声音

- 导航混音：导航混音，导航优先。
- 速度音量补偿：开启、关闭。
- 音量调节：导航、电话、语音交互、媒体、系统。
- 设防提示音：开启、关闭。
- 按键音：开启、关闭。
- 后排安全带警告*：开启、关闭。

音效

- 均衡器。
- 音量平衡。

• 驾驶

- 电子助力转向：轻便、标准、运动。
- 随驾驶模式联动：开启、关闭。
- ESC OFF：开启、关闭。

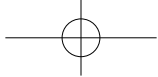

北京®

智慧出行（配备智能车机）

- 视频安全模式：开启、关闭。
- 无线充电*：开启、关闭。
- 低电压管理开关：开启、关闭。
- 驾驶辅助*
 - 智能巡航
 - 智能巡航辅助：开启、关闭。
 - 智慧礼让SLKA：开启、关闭。
 - 前方驶离提示：开启、关闭。
 - 目标提示音：识别提示、消失提示、识别+消失、关闭。
 - 智能速度辅助：开启、关闭。
 - 前向辅助
 - 前碰撞预警：开启、关闭。
 - 灵敏度设置：高、中、低。
 - 车道辅助
 - 车道辅助系统：开启，关闭。
 - 车道辅助模式：偏离预警、偏离辅助。
 - 报警方式：图示，图示+声音。
 - 灵敏度设置：低，高。
 - 紧急车道保持：开启、关闭。

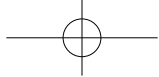

智慧出行（配备智能车机）

侧后辅助

- 变道辅助：开启、关闭。
- 开门预警：开启、关闭。
- 后碰撞预警：开启、关闭。
- 后方横向穿行预警：开启、关闭。
- 后方横向穿行制动：开启、关闭。

灯光辅助

- 智能远光灯：开启、关闭。

交通标志

- 交通标志识别：开启、关闭。
- 超速报警：开启、关闭。
- 速度限制提醒：开启、关闭。
- 超速报警偏差设置：0~10。

• 仪表

- 亮度设置：L1~L10。
- 报警音等级设置：高、中、低。
- 驾驶员注意力辅助系统设置：关闭、标准、灵敏。
- 公英制设置：公制、英制。
- 超速报警设定值：开启/关闭。

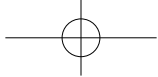

北京®

智慧出行（配备智能车机）

系统设置

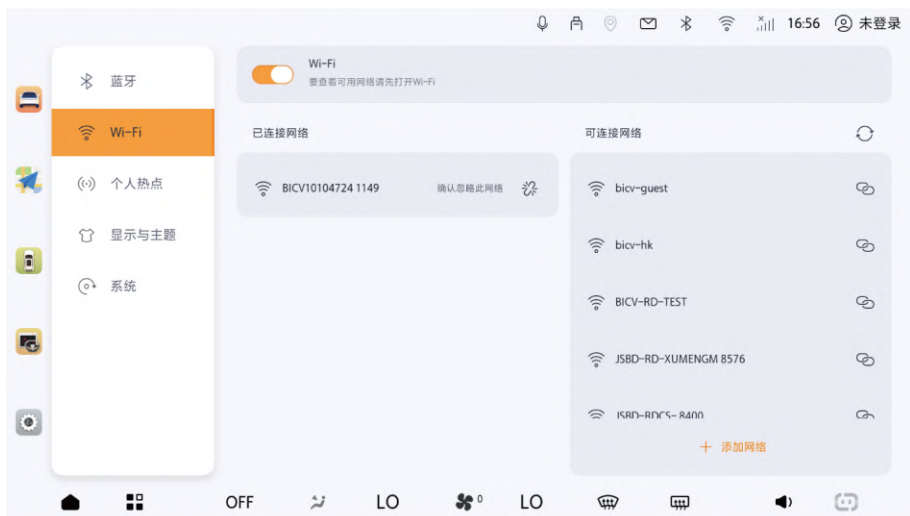

可以进入应用中心点击系统设置APP对蓝牙、Wi-Fi、个人热点、个性化、语音助手进行设置：

- 蓝牙：支持搜索可用设备并连接可用移动电话，已连接设备、已匹配设备显示。
- Wi-Fi：支持搜索可用设备并连接可用网络。
- 个人热点：打开/关闭个人热点，可以将车机设置为热点，并为连接上个人热点的设备提供移动网络。
- 显示与主题：支持设置个性化的主题、熄屏显示。
- 系统：系统版本信息(软件版本、硬件版本、MCU版本、VIN、PSDN、蓝牙MAC地址、地图版本、语音资源版本、IMSI、IMEI、ICCID、TBOX PSDN、TBOX MCU、TBOX MPU版本)。

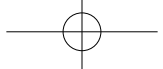

启动

启动车辆

注意事项

⚠ 注意

- 确认所有车窗、车外后视镜和车外灯均清洁。
- 检查轮胎状况，确认轮胎气压正常。
- 检查车底是否有漏液现象。
- 若要倒车，应确认车辆后方无障碍物。
- 应定期检查油液位置（如发动机机油、发动机冷却液、制动液及风窗玻璃清洗液等）。
- 关好所有车门。
- 调整座椅至合适位置。
- 佩戴好座椅安全带。
- 调整车内和车外后视镜至合适位置。
- 确认车辆全部灯光工作正常。
- 确认组合仪表工作正常。
- 无钥匙启动/停止按键位于“RUN”模式时，各报警灯功能是否正常。
- 松开驻车制动，确认驻车制动指示灯熄灭。

无钥匙启动/停止按键

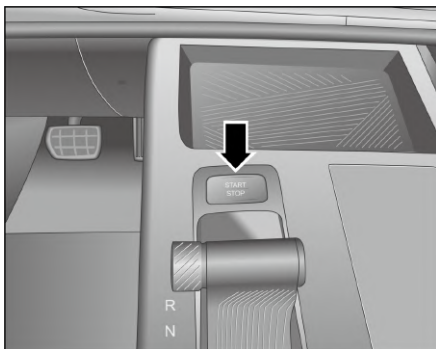

无钥匙启动/停止按键位于副仪表台上。

电源模式切换

将挡位切换到P挡或N挡位置，不踩制动踏板时，按下无钥匙启动/停止按键，电源模式将按以下顺序切换：

- 未按按键时：无钥匙启动/停止按键关闭，即为“OFF”模式。
- 第一次按下按键时：开启“RUN”模式，仪表点亮，所有用电设备均处于接通状态。
- 第二次按下按键时：返回“OFF”模式。

逐次按下无钥匙启动/停止按键，可在“OFF”→“RUN”→“OFF”这两种模式下循环切换。

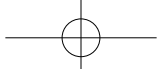

⚠ 注意

- 按下无钥匙启动/停止按键可以实现发动机的启动或电源模式的切换，但是必须保证智能钥匙放在车辆能够探测到的有效区域内。
- 在-20°C及以下温度的环境，禁止在不启动发动机情况下，将挡位切换到非P挡，否则组合仪表将提示“请启动发动机”。

启动发动机

1. 将制动踏板踩至底部并保持。
2. 将挡位切换到P挡或N挡位置。
3. 按下无钥匙启动/停止按键，即可启动发动机。

⚠ 危险

- 在通风不良的场所或封闭的室内切勿长时间运行发动机。因为发动机尾气中的有毒气体，可致人员昏迷甚至窒息死亡。
- 切勿通过推或拉车辆的方法来启动发动机。否则可能导致碰撞事故。并且未经燃烧的汽油进入催化转化器内，可能引发车辆发生火灾。
- 在发动机运转时切勿将车辆置于无人看管的状态，以避免发生意外事故。

⚠ 注意

- 在无钥匙启动/停止按键位于“RUN”模式时启动发动机，若此时制动踏板未踩下，发动机无法启动。在组合仪表上会显示“请踩刹车启动”提示（具体配置以实车为准）。
- 踩下制动踏板，按无钥匙启动/停止按键，若此时挡位不在P挡或N挡，组合仪表显示“请挂P挡或N挡启动”，车辆不会启动，无钥匙启动/停止按键跳转为“RUN”模式。
- 需停车熄火时，按下无钥匙启动/停止按键，若此时车速 $\leq 2\text{km/h}$ ，挡位自动切换到P挡，若此时车速 $> 2\text{km/h}$ ，挡位切换到N挡，组合仪表显示“请切换到P挡停车”进行提示。
- 当蓄电池电量不足，无法启动发动机时，可尝试使用跨接电缆通过另一辆车的蓄电池启动发动机。
- 若车辆无法准备完成，请首先检查蓄电池电压是否充足，采用外接辅助启动设备再次进行车辆启动。如仍无法完成车辆准备，请立即联系北京汽车特约经销店进行维修。

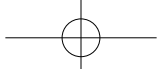

驾驶操作

紧急熄火

踩下制动踏板，在2s内连续2次按下无钥匙启动/停止按键或长按无钥匙启动/停止按键2s以上，可使车辆紧急熄火。

智能钥匙备用启动功能

如果车辆处于强烈信号干扰区域时，或者遇到智能钥匙电池电量不足，在按下无钥匙启动/停止按键无法正常启动车辆时，此时需采用备用启动功能。

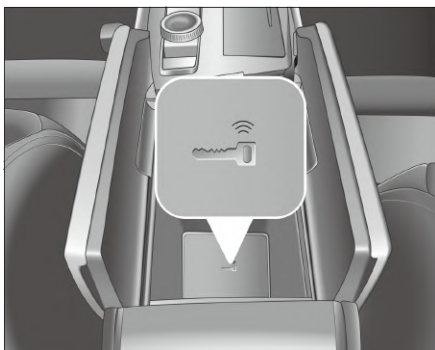

车辆挡位处于P挡或N挡时，踩下制动踏板，将智能钥匙放在带有紧急启动标识的中央扶手箱中，并按下无钥匙启动/停止按键，启动发动机。

⚠ 注意

备用启动功能适用范围：

- 智能钥匙电池电量不足，且无法及时更换电池时。
- 车辆处于强烈信号干扰区域时，使用备用启动功能将车辆驶离该区域，无钥匙启动功能即可恢复正常。

挡位说明

换挡手柄包括以下挡位：

- P挡（驻车挡）
- R挡（倒车挡）
- N挡（空挡）
- D挡（前进挡）

操作换挡手柄向前或向后移动，即可切换挡位。

P挡（驻车挡）

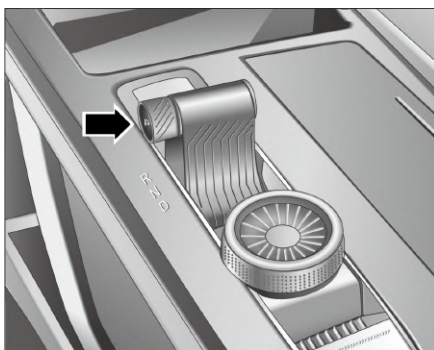

驻车或启动车辆时使用，按下换挡手柄顶部即可切换至P挡，将挡位切换到P挡之前，务必确保车辆完全停稳。停车时，该挡位可以防止溜车。

⚠ 注意

- 当车辆处于静止状态时，打开驾驶员侧车门且松开制动踏板或无钥匙启动/停止按键位于“OFF”模式时将自动挂入P挡。

R挡（倒车挡）

当车辆需要向后行驶时，可选择R挡。

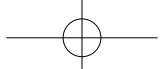

驾驶操作

切换至R挡之前，请务必确保车辆已完全停稳，倒车时倒车灯会自动亮起。

⚠ 注意

- 当前进车速 > 3km/h时，挂入P挡/R挡的操作将无效。

N挡（空挡）

当车辆完全静止（如等待交通信号灯时），可选择N挡。

处于N挡时，必须踩住制动器踏板或施加电子驻车制动，防止溜车。在选择N挡前，确保车辆处于静止状态。

⚠ 注意

当车辆发动机故障不能启动时，若要进行拖车挂入N挡，请按以下描述操作：

- 将无钥匙启动/停止按键切换到“RUN”模式，在车门关闭的状态，挂入N挡。
- 将无钥匙启动/停止按键切换到“RUN”模式，车门打开后，变速箱自动回P挡。此时挂入N挡，关闭车门即可。

⚠ 注意

- 在车辆行驶时，请不要挂入N挡滑行！
- 当在拖车挂入N挡后，请注意周围环境，必要时踩下制动踏板，避免事故发生！

D挡（前进挡）

当车辆需要向前行驶时，可选择D挡。

⚠ 注意

- 换挡操作时除P挡（驻车挡）外，均需先踩下制动踏板，方可进行换挡操作。

换挡手柄

挡位切换说明

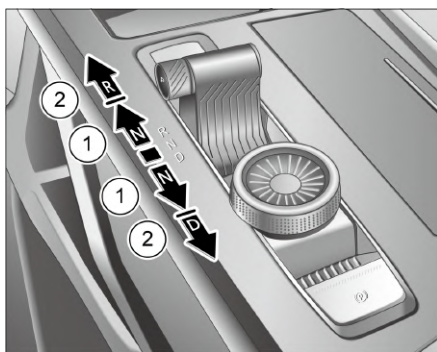

切换至N挡

- P切换至N：踩下制动踏板的同时，将换挡手柄向前推或向后拉至①位置，此时挡位切换至N挡。
- R切换至N：车辆静止，将换挡手柄向后拉至①位置，此时挡位切换至N挡，车辆行驶中，将换挡手柄向后拉至①位置，并保持1s以上，此时挡位切换至N挡。
- D切换至N：车辆静止，将换挡手柄向前推至①位置，此时挡位切换至N挡，车辆行驶中，将换挡手柄向前推

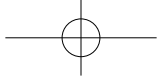

驾驶操作

一个位置，并保持1s以上，此时挡位切换至N挡。

切换至P挡

- R/N/D切换至P：停车时，踩下制动踏板，将车辆停稳后，按下换挡手柄上的P挡按键，此时挡位切换至P挡。

切换至D挡

- P切换至D：车辆静止，踩下制动踏板的同时，将换挡手柄向后拉至②位置，此时挡位切换至D挡。
- N切换至D：
 - 车辆静止，踩下制动踏板的同时，将换挡手柄向后拉至②位置并松开，此时挡位切换至D挡。
 - 车速 $\geq 1\text{km/h}$ 且车速 $\leq 7\text{km/h}$ 时，将换挡手柄向后拉至②位置并松开，此时挡位切换至D挡。
 - 车辆向前方行驶，车速 $> 7\text{km/h}$ ，将换挡手柄向后拉至②位置并松开，此时挡位切换至D挡。
- R切换至D：
 - 车辆静止，踩下制动踏板的同时，将换挡手柄向后拉至②位置并松开，此时挡位切换至D挡。
 - 车速 $\geq 1\text{km/h}$ 且车速 $\leq 7\text{km/h}$ 时，将换挡手柄向后拉至②位置并松开，此时挡位切换至D挡。

切换至R挡

- P切换至R：车辆静止时，将换挡手柄向前推至②位置并松开，此时挡位切换至R挡。
- N切换至R：
 - 车辆静止，踩下制动踏板的同时，将换挡手柄向前推至②位置并松开，此时挡位切换至R挡。
 - 车速 $\geq 1\text{km/h}$ 且车速 $\leq 7\text{km/h}$ 时，将换挡手柄向前推至②位置并松开，此时挡位切换至R挡。
 - 车辆向后滑行，且车速 $> 7\text{km/h}$ 时，将换挡手柄向前推至②位置并松开，此时挡位切换至R挡。
- D切换至R：
 - 车辆静止，踩下制动踏板的同时，将换挡手柄向前推至②位置并松开，此时挡位切换至R挡。
 - 车速 $\geq 1\text{km/h}$ 且车速 $\leq 7\text{km/h}$ 时，将换挡手柄向前推至②位置并松开，此时挡位切换至R挡。

⚠ 注意

- 当驾驶员换挡操作失误时，组合仪表会发出短鸣提示音以及相应的换挡操作提醒文字。如果驾驶员换挡操作失误，挡位将停留在原来的挡位。
- 切换挡位至D/R挡时，需启动车辆。

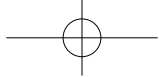

北京®

驾驶操作

⚠ 注意

- 车辆启动后，踩下制动踏板同时操纵电子换挡手柄可进行挡位切换，当前挡位信息将在组合仪表上显示。
- 换挡后务必通过组合仪表确认挡位，如果组合仪表显示挡位和预期不一致，要重新确认挡位或重新换挡。
- 行驶时如需换挡，切勿踩加速踏板，谨防发生事故。
- 在离开车辆前或坡道上，请确保已挂入驻车挡（P挡）。

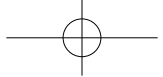

北京®

驾驶操作

组合仪表

组合仪表视图

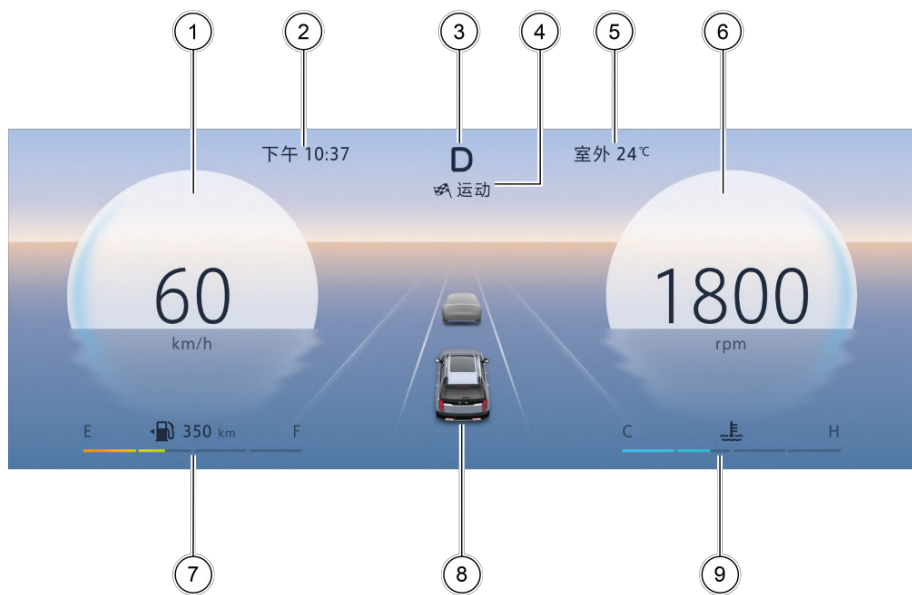

1. 车速表
2. 时间
3. 挡位显示区域
4. 当前驾驶模式
5. 室外温度
6. 发动机转速表
7. 燃油表及续航里程显示区域
8. 辅助驾驶、车辆信息显示区域
9. 水温表

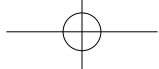

北京®

驾驶操作

车速表

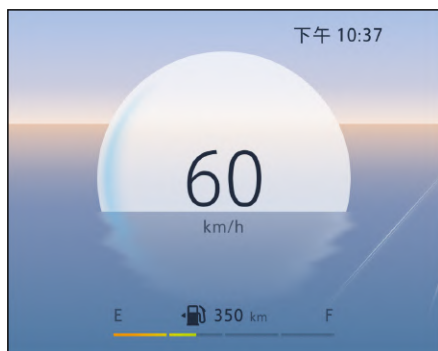

显示车辆即时车速，以km/h为单位。

发动机转速表

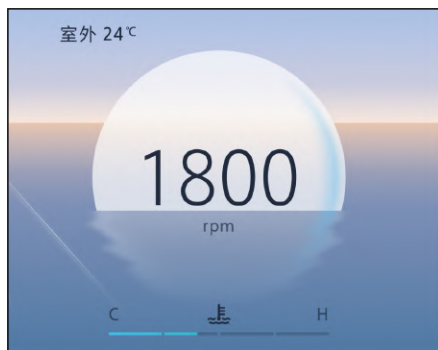

发动机转速表表示发动机每分钟的转数（rpm）。

燃油表



燃油表位于车速表下部，燃油表平均分成4段，无钥匙启动/停止按键处于“RUN”模式时，燃油表显示燃油箱内剩余的燃油量，由“E”到“F”表示燃油箱由空到满。当无钥匙启动/停止按键位于“OFF”模式时，无法显示当前剩余燃油量。

在刹车、加速、转弯或坡道行驶时，燃油箱内的燃油会晃动，会影响燃油表显示的准确性，应当将车辆置于平坦的路面上检查燃油量。

加注燃油后，需过一段时间让油位稳定后，燃油表才能反应真实燃油量。

燃油不足指示灯

燃油不足指示灯位于车速表下方，当燃油箱内剩余油量过低时，此报警灯亮起。此外，组合仪表显示“请加注燃油”信息，同时有报警声音。

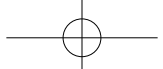

⚠ 注意

- 车辆在上下坡或颠簸路面行驶时，会导致燃油液位不稳定，从而引起燃油报警灯报警，请以稳定状态下的油位显示为准。

若出现以下情况，请立即将车送至北京汽车特约经销店进行检测：

- 燃油报警灯持续闪烁。
- 在车辆加满燃油的状态下，燃油表显示油量不足，燃油不足指示灯点亮并闪烁。

续航里程

根据现有的驾驶模式和油箱内的燃油存量可估算并显示您可以驾驶的距离。如采用更经济的驾驶方式或路况比较好的情况下驾驶车辆，续航里程可能会进一步增加。

水温表

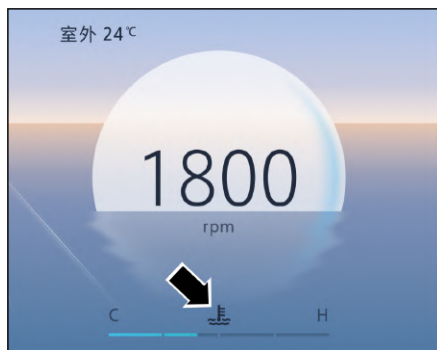

该表位于发动机转速表下侧，当无钥匙启动/停止按键位于“RUN”模式时，水温表显示冷却液温度。

在车辆正常行驶时，蓝色指示条应指示在中间位置附近。如果指示条进入红色刻度区域（“H”高温方向），表示冷却液温度过高，可能导致发动机严重损坏，在不影响行车安全的情况下应立即停车检查或寻求帮助。

如果指示条多次进入红色刻度区域，转速表内的冷却液报警灯点亮，应该尽快在不影响行车安全的情况下停车并熄灭发动机，检查冷却液液位、冷却液管路是否有泄漏。

⚠ 注意

- 在发动机运转时，严禁打开冷却液膨胀罐盖。因为高压炙热的冷却液和蒸汽会喷出，造成烫伤事故。务必让发动机完全冷却，方可打开冷却液膨胀罐，操作时用一块大而厚的布包住冷却液膨胀罐盖，防止蒸汽烫伤操作人员，加注油液及冷却液时，勿将油液洒在发动机部件或排气系统上，因为可能发生火灾，发动机冷却液里的乙二醇在一定条件下也可能点燃。

发动机冷却液报警灯

发动机冷却液报警灯位于发动机冷却液温度表上方，当发动机冷却液温度过高时，此报警灯亮起，此外，组合仪表显示提示信息，与发动机水温高指示灯同步，同时有声音报警。此时应尽快在合

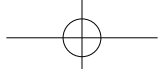

北京[®]

驾驶操作

适位置停车并熄灭发动机，检查冷却液液位、冷却液管路是否有泄漏。

行车电脑显示区域

本车配备的信息显示区域默认转速表，在菜单中显示相应的车辆信息，界面包括：

- 转速表
- 行车信息
- 车辆信息
- 历史故障
- 蓝牙电话
- 导航
- 多媒体

界面可通过方向盘左侧按键进行切换和设置。

! 注意

- 组合仪表在低温情况下，可能会出现画面延迟或发白，属于正常现象。

行车信息

行车信息界面包括：

- 里程信息



- 总里程是车辆已行驶的总里程，显示范围 0.0km~2000000.0km。
- 保养里程显示的是距离下次车辆进行保养的里程。建议用户定期检查，及时进行保养。

- 自复位



自复位界面显示上次复位至今行驶里程、平均油耗、平均车速、行驶时间四种信息。

- 里程：上次复位至今行驶里程。显示范围：0.0km~99999.9km。

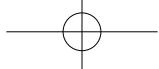

驾驶操作

- 平均油耗：上次复位至今行驶距离的平均耗油量。
- 平均车速：上次复位至今行驶里程除以行驶时间的车速值。
- 行驶时间：上次复位至今行驶的累计时间，无钥匙启动/停止按键位于“RUN”模式时开始计时。显示最大值为9999：59。

自复位重置方式：

- 在显示界面，长按“确认”键5s进行重置。
- 里程达到最大值99999.9km。
- 断开蓄电池。

• 自启动



自启动界面显示本次启动行驶里程、平均油耗、平均车速、行驶时间四种信息。

- 里程：本次启动行驶里程。显示范围：0.0km~99999.9km。

- 平均油耗：本次启动行驶距离的平均耗油量。
- 平均车速：本次启动行驶里程除以行驶时间的车速值。
- 行驶时间：本次启动行驶的累计时间，无钥匙启动/停止按键位于“RUN”模式时开始计时。显示最大值为9999：59。

自启动重置方式：

1. 在显示界面，长按“确认”键5s进行重置。
2. 无钥匙启动/停止按键位于“OFF”模式连续超过2h。
3. 里程达到最大值99999.9km。
4. 断开蓄电池。

• 自加油



自加油界面表示上次加油至今行驶里程、平均油耗、行驶时间、平均车速四种信息。

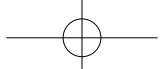

驾驶操作

- 里程：自加油行驶里程。显示范围：0.0km~99999.9km。
- 平均油耗：自加油行驶距离的平均耗油量。
- 平均车速：自加油行驶里程除以行驶时间的车速值。
- 行驶时间：自加油行驶的累计时间，无钥匙启动/停止按键位于“RUN”模式时开始计时。显示最大值为9999：59。

自加油重置方式：

- 检测到油量变化 > 6L（应保证一次加油 > 6L）。
- 里程达到最大值99999.9km。
- 断开蓄电池。

• 瞬时油耗

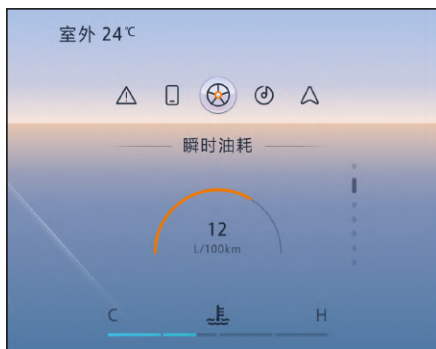

瞬时油耗表示瞬态油耗的大小，此信息能帮助用户调整驾驶习惯以达到所期望的油耗值，显示范围是：0L/100km~20.0L/100km。

车辆信息界面

• 胎压监测

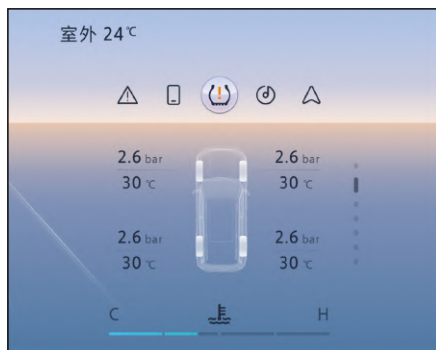

显示四个轮胎的胎压及胎温。

• 历史故障界面

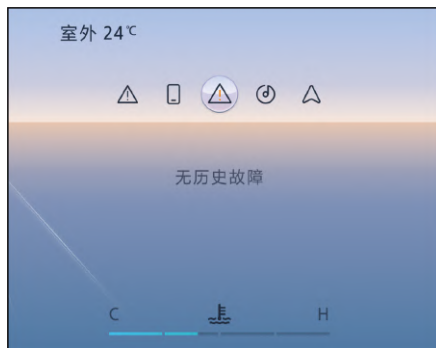

历史故障界面包括：

- 有故障，显示具体故障信息。
- 无故障，显示无历史故障信息。

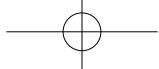

驾驶操作

多媒体界面



多媒体界面包括：

- 收音机
- 本地音乐
- 蓝牙音乐
- 在线音乐
- 在线有声

蓝牙电话界面



蓝牙电话界面可显示通话状态、最近通话等信息。

导航界面

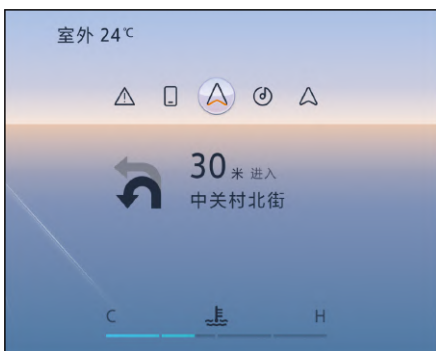

导航功能可显示地图及导航信息。

信息显示区域常显信息



P挡时显示车辆图，从P挡切出时根据辅助驾驶的信号显示对应内容（未开启时显示本车及车道线）。

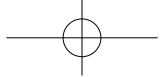

仪表警告指示灯

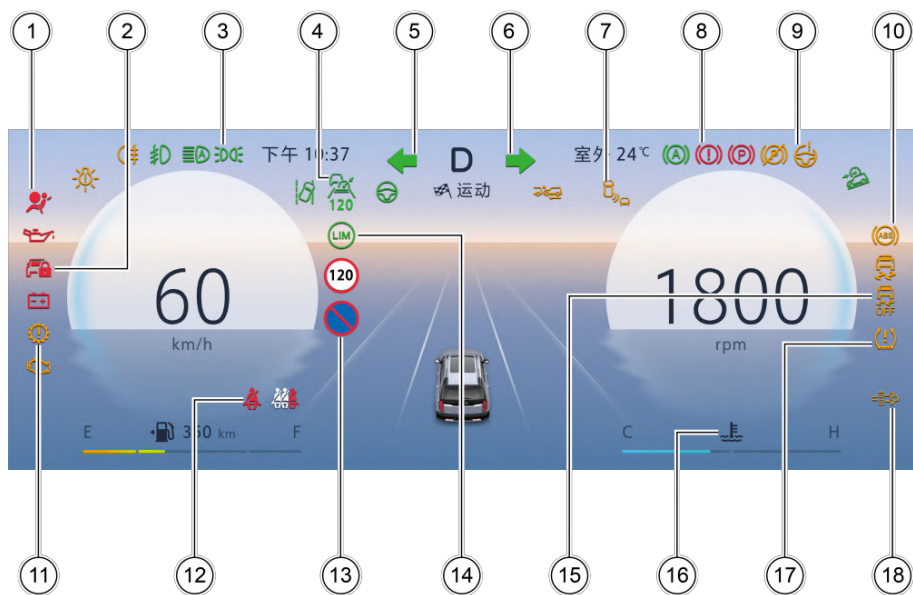

1. 安全气囊故障灯
2. 发动机防盗指示灯
3. 位置灯指示灯
4. 自适应巡航系统工作指示灯*
5. 左转向指示灯
6. 右转向指示灯
7. 侧后辅助系统故障指示灯*
8. 制动系统故障指示灯、制动液位低指示灯
9. 电动助力转向系统故障指示灯

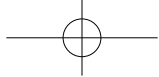

北京[®]

驾驶操作

- 10. ABS故障指示灯
- 11. 变速箱故障指示灯
- 12. 主副驾安全带未系指示灯
- 13. 交通标志指示灯*
- 14. 智能限速功能开启指示灯*
- 15. ESC关闭指示灯
- 16. 水温高指示灯
- 17. 胎压系统故障指示灯
- 18. 颗粒捕集器需要再生指示灯

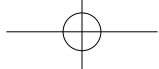

北京®

驾驶操作

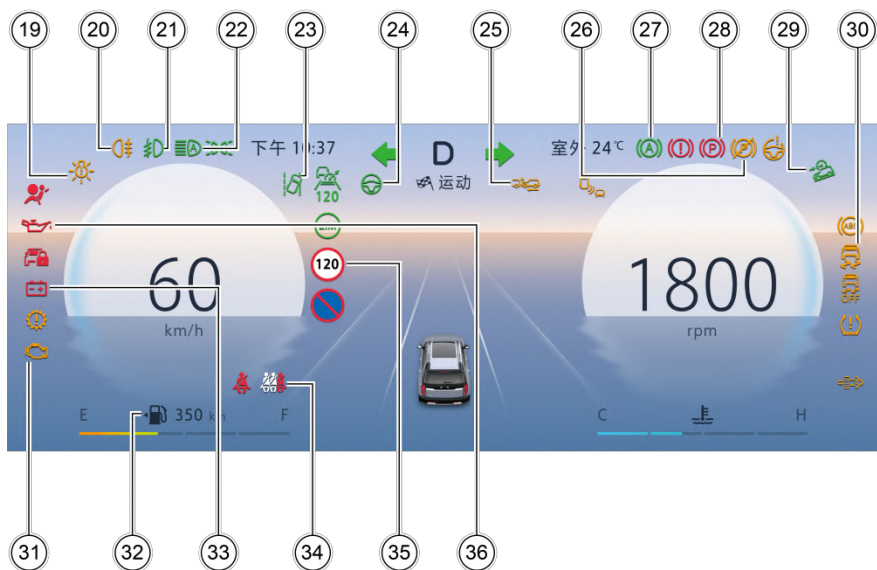

- 19. 灯光系统故障指示灯
- 20. 后雾灯指示灯
- 21. 前雾灯指示灯*
- 22. 智能远光灯开启指示灯*
- 23. 车道偏离预警开启指示灯*
- 24. 智能巡航辅助工作指示灯*
- 25. 自动紧急制动系统故障指示灯*
- 26. 电子驻车系统故障指示灯
- 27. 自动驻车 (AUTO HOLD) 激活指示灯
- 28. 驻车指示灯
- 29. 陡坡缓降指示灯



北京[®]

驾驶操作

- 30. ESC工作指示灯、ESC故障指示灯
- 31. 发动机故障指示灯
- 32. 燃油低指示灯
- 33. 蓄电池充电故障指示灯、蓄电池供电异常指示灯
- 34. 后排安全带未系指示灯*
- 35. 限速指示灯*
- 36. 机油压力指示灯

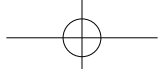

仪表警告指示灯说明

1. : 安全气囊故障灯

当无钥匙启动/停止按键位于“RUN”模式时，此灯点亮进行自检，自检后熄灭。在自检后，如果指示灯点亮，表示安全气囊系统有故障。此故障报警灯点亮时，气囊系统功能不能保证正常。

注意

- 如果此故障指示灯亮起，则不能保证安全气囊系统处于正常状态。
- 如果自检过程中报警灯没有点亮，说明气囊系统或报警灯损坏，请尽快到附近北京汽车特约经销店维修检查。
- 如果在行驶过程中该指示灯亮起，在确保安全的情况下，立即停车，并与北京汽车特约经销店联系。

2. : 发动机防盗指示灯

当无钥匙启动/停止按键位于“RUN”模式时，此灯点亮进行自检，自检后熄灭。当钥匙无法通过发动机防盗认证时，此灯长亮，且无法启动发动机。

3. : 位置灯指示灯

指示位置灯工作状态，当开启位置灯时  (绿色) 点亮。

指示远光灯工作状态，当开启远光灯时  (蓝色) 点亮。

指示近光灯工作状态，当开启近光灯时  (绿色) 点亮。

4. : 自适应巡航系统工作指示灯*

当自适应巡航系统待机状态时，自适应巡航系统待机指示灯  (白色) 点亮。

当自适应巡航系统开启时，自适应巡航系统工作指示灯  (绿色) 点亮。

当自适应巡航系统故障时，自适应巡航系统故障指示灯  (黄色) 点亮。

当无钥匙启动/停止按键位于“RUN”模式时，定速巡航工作指示灯  (绿色) 点亮进行自检，自检后熄灭。定速巡航系统激活工作时该指示灯点亮。

定速巡航开关开启，但系统未激活时，定速巡航待机指示灯  (白色) 点亮。

5. : 左转向指示灯

通过灯光控制操纵杆打开左转向灯时，仪表上对应侧的指示灯就会闪烁，并发出有节奏的提示音。

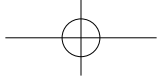

注意

- 如果指示灯闪烁比正常状态快，表示左侧转向灯有故障，请尽快到附近的北京汽车特约经销店检修。



6. ：右转向指示灯

通过灯光控制操纵杆打开右转向灯时，仪表上对应侧的指示灯就会闪烁，并发出有节奏的提示音。

注意

- 如果指示灯闪烁比正常状态快，表示右侧转向灯有故障，请尽快联系附近的北京汽车特约经销店检修。

7. ：侧后辅助系统故障指示灯

当侧后辅助系统不能正常工作时，侧后辅助系统故障指示灯（黄色）点亮。当侧后辅助系统关闭时，侧后辅助系统关闭指示灯（白色）点亮。

8. ：制动系统故障指示灯、制动液位低指示灯

当无钥匙启动/停止按键位于“RUN”模式时，此灯点亮进行自检，自检后熄灭。如果报警灯没有熄灭或在行驶过程中点亮，表示制动液位低或制动系统有故障。

如果行驶过程中此报警灯点亮，应在确保安全的条件下立即将车辆停放在安全地点，并联系北京汽车特约经销店进行处理。否则，会造成重大事故。

9. ：电动助力转向系统故障指示灯









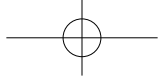



当无钥匙启动/停止按键位于“RUN”模式时，此灯点亮进行自检，自检后熄灭。如果自检后未熄灭或在行驶过程中点亮，表示EPS电动助力转向系统存在故障。此时，请联系北京汽车特约经销店进行检修。

10. ：ABS故障指示灯

无钥匙启动/停止按键位于“RUN”位置时，车辆自检，该灯会亮几秒，然后熄灭。如果报警灯没有熄灭或在行驶过程中点亮，表示ABS系统有故障。此时，请联系北京汽车特约经销店进行检修。

此灯点亮时，车辆仍具有普通的制动能力，但没有防抱死功能。



11. : 变速箱故障指示灯
变速箱故障指示灯点亮时, 说明变速箱系统存在故障。请立刻将车停在安全的地方, 并与北京汽车特约经销店联系。
12. : 主副驾安全带未系指示灯
当无钥匙启动/停止按键位于“RUN”位置时, 若前排驾乘人员未佩戴安全带, 该指示灯点亮, 行驶一段时间后, 触发报警音。佩戴好安全带, 即安全带锁舌扣入安全带锁扣内后, 该指示灯即熄灭。
13. : 交通标志指示灯*
该指示灯表示交通标志识别系统检测的标志信息。
14. : 智能限速功能开启指示灯*
智能限速功能开启时, 智能限速功能开启指示灯  (绿色) 点亮。
智能限速功能关闭时, 智能限速功能关闭指示灯  (白色) 点亮。
智能限速功能故障时, 智能限速功能故障指示灯  (黄色) 点亮。
智能限速功能待机时, 智能限速功能待机指示灯  (灰色) 点亮。
15. : ESC关闭指示灯
在无钥匙启动/停止按键位于“RUN”位置时, 该指示灯会亮几秒然后熄灭。此灯指示ESC系统是否关闭, 当ESC系统关闭时, 此灯点亮。
16. : 水温高指示灯
当无钥匙启动/停止按键位于“RUN”模式时, 此灯点亮进行自检, 自检后熄灭。在自检后不熄灭或者行驶过程中此报警灯点亮, 表示当前发动机冷却液温度高。此时应降低发动机转速, 在确保安全的情况下立即停车。
17. : 胎压系统故障指示灯
无钥匙启动/停止按键位于“RUN”模式时, 此灯点亮进行自检, 自检后熄灭。在自检后不熄灭或者行驶过程中该指示灯长亮, 表示有轮胎压力异常。在自检后不熄灭或者行驶过程中该指示灯闪烁60s后长亮。表示胎压系统存在故障。当出现以上情况时, 在确保安全的情况下, 靠边停车, 检查轮胎的状态。
18. : 颗粒捕集器需要再生指示灯
颗粒捕集器需要再生时,  指示灯 (黄色) 点亮。

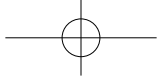

驾驶操作

颗粒捕集器主动再生时，指示灯（绿色）点亮。

颗粒捕集器需要维修时，指示灯（红色）点亮。

19. ：灯光系统故障指示灯

该指示灯指示车辆外部灯光的状态，当车辆外部灯光出现故障时，此灯点亮。

如果在行驶过程中该指示灯亮起，请在保证安全的情况下，停车对外部灯光进行检查。

20. ：后雾灯指示灯

后雾灯开启后，该指示灯点亮。

21. ：前雾灯指示灯*

前雾灯开启后，该指示灯点亮。

22. ：智能远光灯开启指示灯*

智能远光灯辅助系统故障时，智能远光灯辅助故障指示灯（黄色）点亮，请联系北京汽车特约经销商进行处理。

当智能远光灯辅助系统待机状态时，智能远光灯辅助待机指示灯（白色）点亮。

当智能远光灯辅助系统工作状态时，智能远光灯辅助开启指示灯（绿色）点亮。

23. ：车道偏离预警开启指示灯*

当车道偏离预警系统正常开启时，车道偏离预警开启指示灯（绿色）点亮。

当车道偏离预警系统待机状态时，车道偏离预警待机指示灯（白色）点亮。

当车道偏离预警系统故障时，车道偏离预警故障指示灯（黄色）点亮。

当道路偏离辅助系统正常开启时，道路偏离辅助开启指示灯（绿色）点亮。

当道路偏离辅助系统待机状态时，道路偏离辅助待机指示灯（白色）点亮。

当道路偏离辅助系统故障时，道路偏离辅助故障指示灯（黄色）点亮。

24. ：智能巡航辅助工作指示灯*

智能巡航辅助系统激活工作时，智能巡航辅助系统工作指示灯（绿色）点亮。

智能巡航辅助系统待机状态时，智能巡航辅助系统待机指示灯（白色）点亮。

智能巡航辅助系统故障时，智能巡航辅助系统故障指示灯（黄色）点亮。

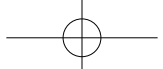

25. : 自动紧急制动系统故障指示灯*

自动紧急制动系统故障时，自动紧急制动系统故障指示灯  (黄色) 点亮。

自动紧急制动系统关闭时，自动紧急制动系统关闭指示灯  (黄色) 点亮。

26. : 电子驻车制动系统故障指示灯

无钥匙启动/停止按键位于“RUN”模式时，此灯亮起进行自检，自检后熄灭。

该指示灯指示电子驻车制动系统的状态，当电子驻车制动系统故障时，此灯点亮。如果在行驶过程中该报警灯亮起，请联系北京汽车特约经销店进行检修。

注意

- 如果在行驶过程中该指示灯亮起，在确保安全的情况下，立即停车，并与北京汽车特约经销店联系。
- 如果不采取措施，会导致出现严重的驾驶性能问题。

27. : 自动驻车 (AUTO HOLD) 激活指示灯

自动驻车系统工作时，自动驻车激活指示灯  (绿色) 点亮。

当无钥匙启动/停止按键位于“RUN”模式时，自动驻车故障指示灯  (黄色) 点亮进行自检，自检后熄灭。

自动驻车系统故障时，自动驻车故障指示灯  (黄色) 点亮。

28. : 驻车指示灯

指示电子驻车功能的工作状态，此灯点亮时，指示EPB驻车功能已经开启。车辆熄火后，驻车功能自动开启。

29. : 陡坡缓降指示灯

当无钥匙启动/停止按键位于“RUN”模式时，此灯点亮进行自检，自检后熄灭。

陡坡缓降功能工作时，HDC陡坡缓降指示灯  (绿色) 闪烁。

陡坡缓降功能故障时，HDC陡坡缓降故障指示灯  (黄色) 点亮。

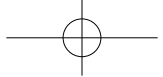

30. : ESC工作指示灯、ESC故障指示灯

ESC工作指示灯快速闪烁时,说明车辆ESC系统处于工作状态。在无钥匙启动/停止按键位于“RUN”位置时,该灯会亮几秒,然后熄灭。当ESC指示灯持续点亮,说明此系统存在故障,必须尽快到附近的北京汽车特约经销店进行检修。

31. : 发动机故障指示灯

当发动机排放控制系统运行不稳定且无钥匙启动/停止按键位于“RUN”位置时,该灯点亮。发动机启动后,该灯应该熄灭。如果启动发动机后该警告灯仍然点亮,或在行驶过程中点亮或闪烁,说明发动机控制系统相关零部件出现故障。此时车辆仍可以行驶,但必须尽快到附近的北京汽车特约经销店进行检修。

注意

- 如果出现与发动机相关的问题,请在确保安全的情况下,尽快停车,与北京汽车特约经销店联系。
- 若该灯点亮时,不采取措施,会导致出现严重的驾驶性能问题。

32. : 燃油低指示灯

当无钥匙启动/停止按键在“RUN”模式时,车辆自检,该指示灯亮起数秒后熄灭。燃油箱油量过低时,该指示灯点亮提醒驾驶员加注燃油。如果油箱油量充足时该指示灯常亮或车辆自检后该灯不熄灭,请尽快到北京汽车特约经销店进行检修。

33. : 蓄电池充电故障指示灯、蓄电池供电异常指示灯

当无钥匙启动/停止按键位于“RUN”模式时,蓄电池充电故障报警灯点亮。发动机启动后,该灯熄灭。

如果发动机启动后,该报警灯仍然点亮,表示蓄电池充电系统有故障,应尽快到北京汽车特约经销店进行检修。

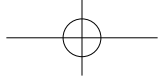

警告

- 如果在行驶过程中该报警灯点亮，应在确保安全的情况下，立即停车，并尽快联系北京汽车特约经销店进行检修。如果不采取措施，可能导致蓄电池严重亏电，发动机将不能工作。

34. ：后排安全带未系指示灯*

当无钥匙启动/停止按键位于“RUN”位置，若后排乘员未佩戴安全带，该警告灯点亮，行驶一段时间后，触发报警音。后排乘员佩戴好安全带，即安全带锁舌扣入安全带锁扣内后，该警告灯即熄灭。

35. ：限速指示灯*

该指示灯表示交通标志识别系统检测的限速标志。

系统开启并识别到取消限速标志时，指示灯⁽¹²⁰⁾（灰色）点亮，系统关闭时无指示灯显示。

36. ：机油压力指示灯

当无钥匙启动/停止按键位于“RUN”模式时，此灯点亮自检，并在发动机启动后熄灭。如果在发动机启动后该报警灯点亮，表示机油压力低，此时应在确保安全的情况下立即停车，切勿继续行驶。

如果在发动机启动后该报警灯点亮，表示机油压力低，此时应在确保安全的情况下立即停车”后面增加检查机油尺液位，如果液位充足，请尽快到北京汽车特约经销店进行检修。

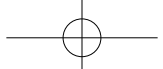

胎压监测系统

直接式轮胎气压监测系统利用安装在轮胎上的胎压传感器来监测胎压和温度，再通过无线发射器将信息发送到接收装置，并在组合仪表上显示相应信息。

轮胎信息

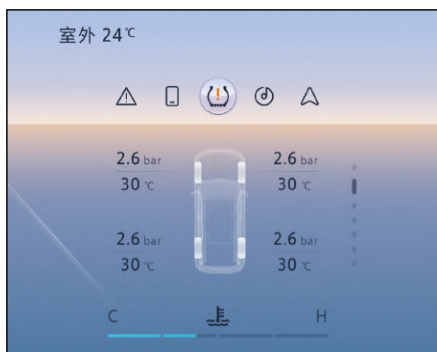

轮胎信息显示轮胎的压力和温度。正常情况下组合仪表中胎压信息白色显示，当轮胎气压出现异常时，组合仪表中胎压监测报警灯点亮，并伴有提示音，组合仪表对应的故障轮胎胎压信息红色显示。

当胎压监测系统出现异常时，组合仪表中胎压监测报警灯会闪烁60s后长亮，并伴有提示音。当胎压监测系统信号丢失时，组合仪表无胎压显示，胎压监测报警灯闪烁。

⚠ 注意

- 此图仅供参考，具体数值以实车显示为准。

⚠ 注意

- 在车辆启动后，行驶速度超过30km/h且经过一段时间后，仪表更新显示轮胎当前胎压/胎温值，轮胎气压监测系统自动进入正常工作模式。
- 车辆熄火后，重新启动车辆，待仪表自检结束后，仪表能够显示轮胎温度及压力值，此值为上一次停车熄火前的历史值，非当前车辆状态的轮胎温度压力值，待车辆开始行驶，系统实时更新当前轮胎状态。

轮胎温度/压力报警

当轮胎出现胎压异常、快速漏气、高压、低压、高温等，在组合仪表报警弹窗会显示对应故障轮胎异常报警，同时组合仪表上的胎压监测报警灯也相应点亮。驾驶员应在确保安全的情况下停车，请联系北京汽车特约经销店进行处理。

胎压监测系统故障报警

当胎压监测系统出现胎压系统故障、胎压传感器故障、胎压传感器丢失、胎压传感器电量低时，在组合仪表报警弹窗会显示对应胎压监测系统故障报警，同时组合仪表上的胎压监测报警灯也相应点亮。此时请联系北京汽车特约经销店进行处理，以避免影响行车安全。

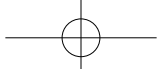

⚠ 注意

- 轮胎气压监测系统不是轮胎气压表，也不能防止轮胎漏气和爆胎，其主要功能是监测轮胎的温度和压力。
- 如果在车内或者车辆附近使用无线电发射装置（如无线耳机、对讲机），轮胎气压监测系统的运行可能会受到干扰。
- 更换车轮后若有异常应到北京汽车特约经销店进行处理。
- 在车辆进行车轮换位后，应到北京汽车特约经销店对胎压传感器重新进行适配，否则组合仪表上显示的轮胎位置会与实际不符。
- 周围环境存在400MHz~480MHz频段时，会对胎压监测系统产生干扰，导致工作异常。

驾驶车辆

驾乘注意事项

驾驶员必须取得驾驶证后才能驾驶车辆。

驾驶车辆时务必遵守交通法规。

应确保所有驾乘人员均已正确使用安全带。

驾驶中，不要进行与驾驶无关的操作（如接打电话、抽烟、调节设备等）。在有儿童乘坐时，应使用合适的儿童安全座椅并安装在非前排座椅上。

⚠ 注意

- 请勿酒后驾驶。
- 请勿疲劳驾驶。
- 请勿违反交通法规，以避免事故发生。
- 请勿在驾驶过程中调节驾驶员座椅，以避免事故发生。
- 请勿在驾驶员座椅下放置任何可能会妨碍驾驶操作的物品，以避免事故发生。

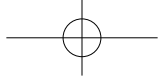

驾驶操作

踏板区域

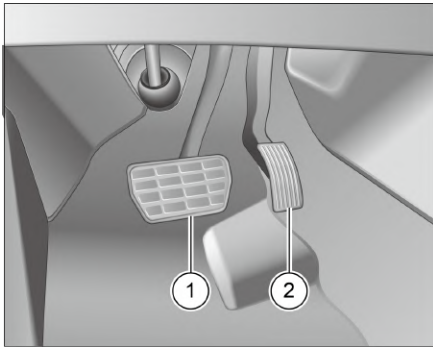

1. 制动踏板
2. 加速踏板

▲ 危险

- 车辆行驶前，必须确保所有踏板在任何时候，均能轻松自如的踩踏到底并能够自动回位。
- 严禁穿高跟鞋、拖鞋驾驶车辆，高跟鞋鞋跟可能阻碍制动踏板踩到底；穿拖鞋可能造成踩下制动踏板时打滑，无法及时施加最大制动力，容易引发事故。

驾驶员侧脚垫

脚垫应固定在脚部空间内。安装后请确认脚垫紧贴地毯，同时确保脚垫与制动踏板、加速踏板之间有一定距离，使脚垫与踏板之间无干涉。

▲ 危险

- 踩下制动踏板时，如果受到脚垫和其它物品阻碍，将影响车辆制动，可能引发严重的交通事故。
- 脚垫上切勿再铺设其它脚垫或覆盖物，防止踏板行程缩小，阻碍踏板运动。
- 驾驶员脚部空间内切勿存放任何物品，否则物品可能滑入踏板区域，妨碍驾驶员对踏板的操作。紧急制动或遇突发情况时，驾驶员一旦无法操纵制动踏板，极易引发严重事故。

▲ 危险

- 必须确保脚垫牢固地固定在地板上。
- 使用的脚垫厚度不要超过10mm。

驾驶模式

无钥匙启动/停止按键位于“RUN”模式时，通过中控屏可选择驾驶模式。

默认驾驶模式

通过点击中控屏车辆设置按键  > 驾驶。可选择以下默认驾驶模式：

- 经济
- 舒适

无钥匙启动/停止按键位于“RUN”模式时，通过旋动旋钮切换驾驶模式，组合仪表内显示当前的驾驶模式。

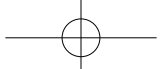

⚠ 注意

- 车辆默认为舒适模式，如需切换其他模式请根据实际情况选择。

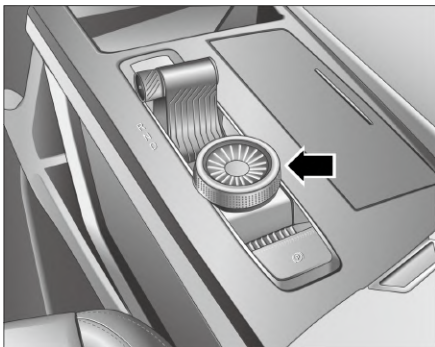

- 经济：经济模式驾驶风格偏经济性，油门踏板加速感比较柔和；适用于普通公路，城市拥堵路况以及雨天湿滑路面。
- 舒适：舒适模式驾驶风格兼顾动力性和经济性，油门踏板加速感居中。适用于在公路或类似硬路面的路面上行驶。此模式为预设模式。
- 运动：运动模式驾驶风格偏动力性，油门踏板加速感比较激进，动力随叫随到；适用于山路和激烈驾驶，有助于提供更加动态的驾驶体验。
- 雪地：可通过驾驶模式旋钮选择进入，雪地模式下控制车辆尽量避免打滑，降低车辆扭矩，ABS工作更广泛。在冰雪、草地、砂砾、坡度较小、附着系数较低且车轮容易打滑的

环境使用。雪地模式下用户不用选择能量回收等级，由系统自动控制。

在复杂的路面条件下，系统根据驾驶员所选择的行驶模式，会自动地优化车辆的各个控制系统以适应相应的地形，有效提高车辆通过性、稳定性及越野能力。

制动系统

车身电子稳定系统

车身电子稳定系统(ESC)系统可以提高车辆的行驶稳定性，例如在加速和弯道行驶时，它可以降低车辆侧滑的危险。ESC系统集成了制动防抱死系统(ABS)、电子制动力分配系统(EBD)、紧急制动辅助系统(EBA)*和牵引力控制系统(TCS)。

在发动机运转时ESC才会起作用。在特殊情况下，应解除ESC功能，例如：

- 车辆装有防滑链行驶时。
- 车辆在深雪或松软路面上行驶时。
- 车辆陷于泥泞路段，需前后移动时。

ESC指示灯

如果在行驶过程中ESC指示灯闪烁，则表示目前ESC系统正在执行稳定调整工作。

如果在行驶过程中ESC指示灯持续点亮，则表示ESC系统有故障，车辆应

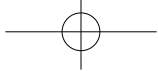

以低速驶至最近的北京汽车特约经销店进行处理。

ESC功能关闭

通过点击中控屏车辆设置按键  > 驾驶。可设置车身电子稳定系统功能的打开/关闭。

每次启动发动机或车速超过85km/h时，ESC功能会自动开启。

危险

- 电子稳定系统(ESC)对车辆的行驶稳定性控制有一定的局限性，即使车辆带有电子稳定系统(ESC)，也应随时根据道路状况和交通情况调整驾驶方式。这一点对于在光滑和潮湿路面上的行车特别重要。请勿因为此系统提高了车辆稳定性而冒险驾车，否则会有发生事故的危险!

液压制动助力（真空制动助力配置）

当ESC控制器通过真空度传感器监测到真空度不足时（如高海拔、发动机冷启动），ESC控制器通过驱动电机主动增加制动管路压力，补偿临时的真空度不足。

液压制动助力功能介入时，可以感觉到制动踏板抖动，同时听到“嗒嗒”声响，此属正常现象。

液压制动系统

液压制动系统通过双回路对制动器传递液压力。如果其中一条回路发生故障，另一条回路将继续工作。此时，应在确保安全的情况下，低速行驶至最近的北京汽车特约经销店进行处理。在此情况下制动，需对踏板施加更大的踏板行程。

制动防抱死系统

制动防抱死系统(ABS)可防止在制动时车轮抱死，该系统有助于驾驶员更好地控制车辆方向，并减小车辆在打滑路面上制动时的侧滑现象。

关于声音和振动

某些行驶辅助系统（如ABS）工作时可能产生振动或听到电机工作的声音，这并不表示有故障。

由于蓄电池亏电而跨接启动车辆时，发动机可能不会平稳运转且ABS或ESC警告灯点亮，这是由于蓄电池电压过低引起的，这并不表示ABS或ESC系统有故障。

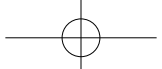

⚠ 注意

紧急制动时，请不要分数次、小力度地踩制动踏板。否则，会加长制动距离。ABS并非为缩短车辆的制动距离而设计。尤其在下列情况下，与没有装配ABS的车辆相比，您的车辆可能会需要更长的制动距离，请务必与前方行驶的车辆保持足够的安全距离：

- 在泥泞、砂砾或积雪路面上行驶时。
- 在装配轮胎防滑链的情况下行驶时。
- 在颠簸路面上行驶时。
- 在坑洼路面或不平路面上行驶时。

⚠ 注意

下列情况下，ABS可能无法有效工作：

- 超出轮胎抓地性能的极限（如在积雪路面上使用过度磨损的轮胎）时。
- 在湿滑路面上高速行驶时。

电子制动力分配系统

电子制动力分配系统自动调节前、后轴制动力分配比例，提高制动效能，在一定程度上可以缩短制动距离，并配合ABS提高制动稳定性。

牵引力控制系统

车辆在湿滑路面上起步或加速时，牵引力控制系统（TCS）有助于保持驱动力并防止驱动轮空转。

防侧翻系统

车辆转弯时，防侧翻系统（RMI）通过监测车辆的运动状态，判断是否有侧翻的风险。

若有，防侧翻系统（RMI）将对某个或多个车轮制动减速，以避免车辆发生侧翻事故。

坡道起步辅助

车辆处于坡道时，坡道起步辅助功能通过延迟释放制动系统的管路压力防止驾驶员松开制动踏板时车辆后溜现象的发生。驾驶员有2s的时间将脚从制动踏板移动至加速踏板上并起步。如果车辆在坡道起步辅助工作时发生侧滑，制动管路压力将被立即释放，以保证车辆可控。

液压制动辅助

针对快速但力量不足的制动踏板输入的情况，通过ESC主动增压来提高制动管路压力。由于制动压力被增加至ABS干预的水平，从而缩短了制动距离。该功能在任何驾驶状态和模式下都能触发。

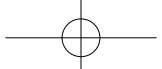

驾驶操作

制动磨损指示器

制动衬块上装有磨损声音提示器。若在行驶过程中踩下制动踏板时，听到刺耳的尖叫声或刮擦声（这不同于制动挤压，通常制动的挤压声是在轻微制动时由于制动器表面的灰尘所引起的），表明需更换制动衬块。

制动系统故障报警灯

如果制动系统故障报警灯在行驶过程中点亮，表示制动系统有故障，此时需要检查制动液液位。如果制动液液位正常，说明制动系统存在其它故障。此时应在确保安全的情况下，立即靠边停车，并联系北京汽车特约经销店进行处理。

电子驻车制动系统

施加电子驻车制动

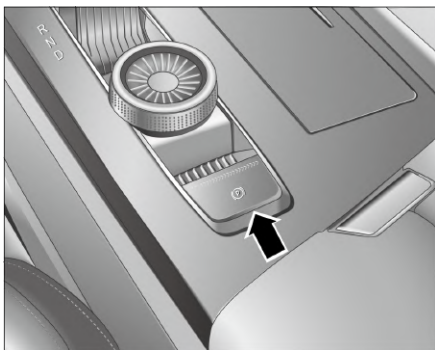

手动施加

车辆处于静止状态，向上拉起电子驻车制动开关，即可施加电子驻车制动，组合仪表中的驻车制动指示灯点亮。

自动施加

车辆挡位由非P挡切换至P挡时，即可自动施加电子驻车制动，组合仪表中的驻车制动指示灯点亮。

释放电子驻车制动

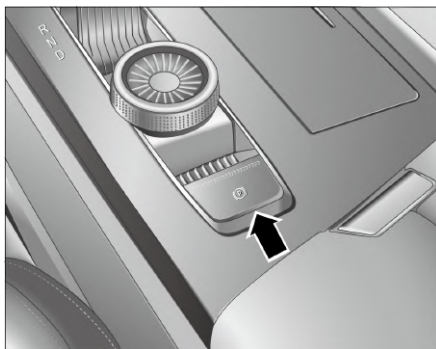

手动释放

车辆处于静止状态，踩下制动踏板的同时向下按压电子驻车制动开关，即可释放电子驻车制动，组合仪表中的驻车制动指示灯熄灭。

自动释放

满足以下任意一种情况时电子驻车制动即可自动释放：

- 无钥匙启动/停止按键位于“RUN”模式时且处于平地上，车门处于关闭状态并系好安全带，挡位由P切入D或R挡时，即可自动释放电子驻车制动，组合仪表中的驻车制动指示灯熄灭。
- 无钥匙启动/停止按键位于“RUN”模式时且处于坡道上，车门处于关闭状态并系好安全带，挡位处于D或R

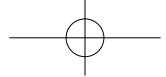

挡时，踩加速踏板至一定深度，即可自动释放电子驻车制动，组合仪表中的驻车制动指示灯熄灭。

⚠ 注意

- 在释放或施加驻车制动时，会产生轻微的噪音属于正常现象。
- 如果组合仪表出现电子驻车制动故障指示灯，则可能是驻车制动器存在故障，请联系北京汽车特约经销店进行处理。
- 当供电中断时，驻车制动器将无法操作。
- 当汽车停下且EPB电机运行时，如果挂入了某个行驶挡位，那么绝不允许踩加速踏板，否则车辆会立即自行移动，有发生危险的危险。
- 车辆处于静止状态，打开驾驶员侧车门且制动踏板松开时，自动切换挡位至P挡并施加电子驻车制动。

熄火驻车

无钥匙启动/停止按键位于“RUN”模式时且处于静止状态下，关闭无钥匙启动/停止按键后，即可施加电子驻车制动。

熄火禁止驻车

为方便车辆拖车，在车辆熄火时可以同时按下电子驻车制动开关，车辆将不施加电子驻车制动。

紧急驻车制动

紧急情况下，拉起EPB开关并保持住，即可使用EPB系统制动车辆。

只要松开EPB开关或踩下油门踏板，即可取消紧急制动。

⚠ 注意

- 只有在遇到紧急情况（如制动踏板受到阻塞）时，才可使用EPB系统的紧急驻车制动功能。
- 紧急制动时，组合仪表中的驻车指示灯闪烁，制动灯也同步点亮。
- 车辆在运输之前，可以在驻车后，长拉开关3s，让电子驻车制动进行再次夹紧，以防止车辆在运输过程中发生溜坡现象。
- 建议将车停在平地上，防止制动盘与制动衬块产生锈粘结导致车辆起步困难或无法起步。
- 如需更换电子驻车制动保险丝，必须要确保与原型号完全一致，包括外形和参数，且要确保安装到位。
- 若电子驻车制动系统故障灯未点亮但是无法自动释放，请确认是否关闭车门并系紧安全带，如故障仍未消除，请联系北京汽车特约经销店进行处理。

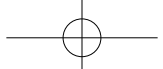

⚠ 注意

- 当行驶在弯道较大、路面不平或冬季的道路时，激活紧急制动功能可能会导致车辆甩尾或侧滑，请谨慎驾驶。
- 若电子驻车制动系统故障灯常亮、自动驻车故障灯点亮，请联系北京汽车特约经销店进行处理。

自动驻车 (AUTO HOLD)



当车辆停止在坡上，或者停止在平地上。自动驻车系统向驾驶员提供驻车支持，当驻车时间超过10min时，由电子驻车制动接管执行电子驻车。

⚠ 注意

- 自动驻车功能并不能保证所有情况下均能使车辆保持驻车制动状态，某些情况下（例如解开安全带、车轮处于冰雪或湿滑路面或驻车的坡度过大等）需要施加驻车制动。
- 在自动洗车、拖车等情况下，请关闭自动驻车功能。

开启自动驻车功能



驾驶员车门已关闭、安全带已系好并且车辆处于启动状态。通过点击中控屏车辆设置按键  > 常用。点击自动驻车开关 ，自动驻车功能进入待机状态。

使用自动驻车功能驻车

自动驻车功能待机且车辆处于行车状态（车速 > 3km/h）时，踩下刹车踏板至车辆停止，自动驻车功能激活。

⚠ 注意

- 自动驻车功能激活时，组合仪表中的指示灯  点亮。
- 自动驻车激活时，若驾驶员侧车门开启或解开安全带或无钥匙启动/停止按键位于非“RUN”模式时，自动驻车功能退出，电子驻车制动自动施加。

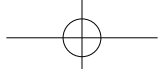

驾驶操作

关闭自动驻车功能

自动驻车功能激活时，满足以下任一条件，即可解除自动驻车功能：

- 再次点击AUTO HOLD（自动驻车）开关。
- 开启驾驶员侧车门。
- 解开驾驶员安全带。
- 无钥匙启动/停止按键位于非“RUN”模式时。
- 挡位处于“D”挡并踩下加速踏板。

陡坡缓降系统

陡坡缓降系统帮助驾驶员在下坡工况（坡度最大为50%）时，主动对车辆进行制动，确保驾驶员能够匀速安全地驶下陡坡。

注意



- 陡坡缓降功能默认为关闭状态。

打开/关闭

通过点击中控屏车辆设置按键  > 常用。可设置陡坡缓降功能的打开/关闭。

当车速 $\leq 35\text{km/h}$ 时，点触陡坡缓降开关，陡坡缓降功能进入待命状态。组合仪表内 （绿色）指示灯点亮。

陡坡缓降功能待命状态下：

- 当挡位处于前进挡，且车辆处于下坡（车头向下），车辆可以保持当前车速（车速 $\geq 8\text{km/h}$ 且 $\leq 35\text{km/h}$ ）下坡，驾驶员无需施加制动或加速。此时组合仪表内 （绿色）指示灯闪烁。驾驶员可通过施加制动或加速改变车速。
- 当车速 $\geq 60\text{km/h}$ 时，陡坡缓降功能自动关闭，组合仪表上 （绿色）指示灯熄灭。
- 再次点击陡坡缓降开关即可关闭陡坡缓降功能，组合仪表上 （绿色）指示灯熄灭。

影响制动效果的因素

磨损

制动衬块的磨损在很大程度上取决于使用条件和驾驶方式，尤其是对那些经常在城市交通和短途行驶或以运动模式驾驶的车辆。因此在维修保养规定的时间内间隔之内进行制动衬块厚度检查是十分必要的。

潮湿道路

在积水或大雨中行驶时，或在洗车后，导致制动盘和制动衬块潮湿或在冬天低温结冰时，制动效能会降低，要轻踩几下制动踏板，使制动器干燥并恢复性能。

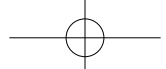

撒盐道路

在撒盐的道路上行驶时，如果较长时间没有使用制动，制动盘和制动衬块上会有盐层，制动效能会降低，要轻踩几下制动踏板，清除制动盘和制动衬块上的盐层。

山区环境

由于山区环境山高坡长，制动器使用频率高、时间长且经常在高强度制动工况下连续工作，这些因素都会使制动效能变差。因此在车辆下坡时，切勿空挡滑行并避免频繁制动。尽量控制车速，这样可以减轻车轮制动器的工作强度，降低制动器温度。在采用发动机辅助制动时，变速器挡位越低，发动机转速越高，产生的拖滞力越大，制动效果越明显。

高原环境

高原地区由于空气稀薄、气压低，制动真空助力会变小，因此在高原地区制动时需要施加更大的制动踏板力。在需要制动时，不要采用点刹的方法踩制动踏板，而应将脚保持在制动踏板上通过控制制动踏板力保证制动效能。

冰雪天气

由于冰雪路面的摩擦系数低，在制动时，制动距离会大大延长，并且制动距离会随着车速的提高而加大，所以在冰雪路面行驶时应特别注意控制车速、与前车及侧向车辆保持较大的安全距离。

制动盘表面锈蚀

如果车辆长时间停放，制动盘可能出现锈蚀，同时制动衬块可能出现污垢。建议在正式驾驶前先低速行驶并进行几次制动以清洁制动盘。

制动系统故障

如果发现制动距离突然变长或者制动踏板行程变长，则有可能是制动系统存在故障。应在确保安全的情况下，调整驾驶风格，并在制动时对制动踏板施加更大的力量，低速行驶到最近的北京汽车特约经销店进行处理。

▲ 危险

- 当车辆完全失去制动时，切勿强行驾驶，此时应安全靠边停车，请联系北京汽车特约经销店等待救援。

制动器过热

在不需要制动时，不要将脚放在制动踏板上，而使制动器“滑转”，否则将导致制动器过热、降低制动效能，延长制动距离并增加制动衬块和制动盘磨损。

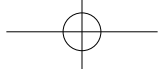

辅助驾驶

定速巡航*

定速巡航系统是一种利用电子程序控制油门，使车辆自动保持定速行驶的系统。在高速公路上长途行驶时使用定速巡航功能后，驾驶员不用踩油门踏板，车辆即可保持在设定速度行驶，从而降低驾驶疲劳，提高驾驶舒适性。

定速巡航的控制条件：



- 车速在40km/h~130km/h之间定速巡航才起作用，车速不在此范围内，无法进入定速巡航。
- 换挡手柄处于“D”挡。
- 未满足任何导致巡航退出的条件（比如踩下制动踏板）。
- 必须选择定速巡航控制功能。

⚠ 危险

- 切勿在极端天气（如大雾、雨、雪、冰雹等）、路面湿滑、陡坡或弯道上使用定速巡航功能，以避免车辆失控，造成事故。
- 设定的巡航车速及与前车的距离必须与当时的交通状况相适应，定速巡航系统仅是一种驾驶辅助系统，应谨慎使用。
- 定速巡航系统使用完毕后应及时关闭。

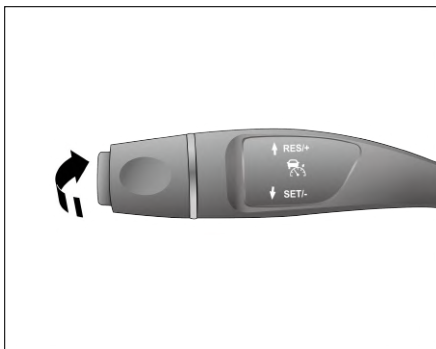
打开/关闭定速巡航



1. 向前推巡航控制操纵杆定速巡航功能开启，此时组合仪表中（白色）定速巡航指示灯点亮。
2. 将车速提高到巡航起始速度（不低于40km/h）。
3. 向下拨动巡航控制操纵杆，即可将车辆设定在当前车速下巡航，此时组合仪表中（绿色）定速巡航指示灯亮起。如果在车速记忆未清除的情况下，向上拨动巡航控制操纵杆，会恢复上次记忆车速巡航。
4. 松开加速踏板，车辆进入巡航控制状态。

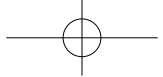

驾驶操作

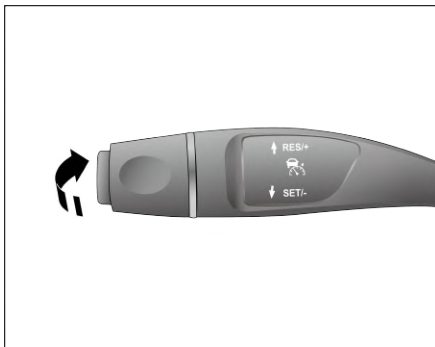

在巡航功能开启状态下，向前推巡航控制操纵杆，退出巡航控制，此时组合仪表中 （绿色）巡航指示灯熄灭。

升高/降低巡航车速

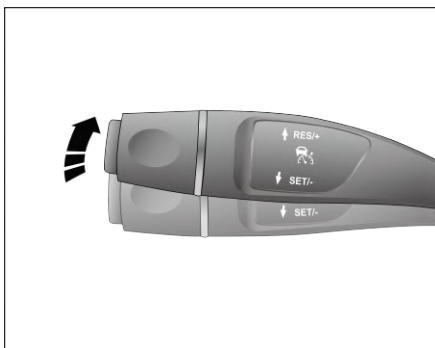

1. 向上拨动巡航控制操纵杆，巡航目标车速提高2km/h。
2. 向上长按巡航控制操纵杆，目标车速升高10km/h，但不能高于130km/h。

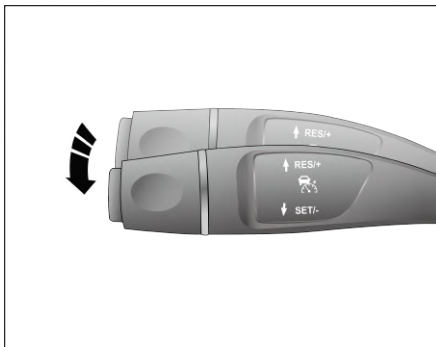

3. 向下拨动巡航控制操纵杆，巡航目标车速降低2km/h。
4. 向下拨动巡航控制操纵杆并保持，车速持续降低但不能低于40km/h，松开巡航控制操纵杆，将按照新设定车速实现定速巡航。

超车

在需要超车时，踩下油门踏板加速。在松开油门踏板后，车辆将逐渐恢复之前设定的巡航车速。

暂停巡航

以下四种操作会临时解除当前巡航，但车速记忆不会被清除，此时组合仪表中 （白色）巡航指示灯亮起。

- 踩下制动踏板。
- 变速器挡位切换至N挡。
- 向后拉控制操纵杆。
- ESC工作时。

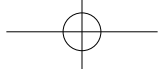

驾驶操作

恢复巡航

巡航临时解除后，当车速高于40km/h，向上拨动巡航控制操纵杆，组合仪表的绿色巡航指示灯亮起，车速恢复到上次巡航设定速度记忆值并保持车速。向下拨动控制操纵杆，则按照当前车速巡航。

智能驾驶辅助简介*

智能驾驶辅助系统可以主动监控车辆周围路况，实现辅助驾驶。

智能驾驶辅助系统传感器位置

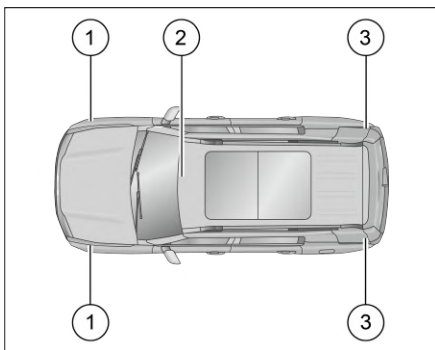

1. 前角毫米波雷达*

2. 前摄像头*

3. 后角毫米波雷达*

根据配置不同，传感器分为以下几种型式：

- 型式一：前摄像头+后角毫米波雷达。
- 型式二：前摄像头+后角毫米波雷达 + 前角毫米波雷达。

⚠ 注意

- 如果需要更换风窗玻璃或保险杠，请联系北京汽车特约经销店进行处理。这样能确保妥善处理、安装摄像头、毫米波雷达。否则，会导致智能驾驶辅助的部分功能发生故障。
- 为确保智能驾驶辅助系统各种组件提供尽可能精确的信息，应保持这些组件的清洁、无遮挡、无损坏。偶尔可以用蘸有温水的软布擦拭部件及部位外侧的保险杠、前风窗玻璃，除去上面的污垢、冰雪。
- 请勿使用腐蚀性或研磨性清洁剂。
- 请勿使用高压清洗器。
- 请勿使用尖锐或磨蚀性物品清洁摄像头镜头，以避免划伤或损坏其表面。
- 请勿在雷达正前方的保险杠上安装任何金属、合金（含电镀工艺）装饰件。

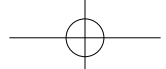

⚠ 注意

根据《汽车雷达无线电管理暂行规定》，为保护工作在同频段的射电天文业务，在射电天文台址周边范围内，禁止启用76Hz~79Hz频段的汽车雷达。具体地点及禁用范围如下：

- 位于青海省海西蒙古族藏族自治州德令哈市蓄集乡泽令沟小野马滩的射电天文台，与汽车雷达之间的干扰保护距离为26km。
- 位于上海市松江区九江公路1703号、上海市松江区佘山镇以及北京密云区不老屯镇的射电天文台，与汽车雷达之间的干扰保护距离为3km。
- 位于新疆维吾尔自治区乌鲁木齐市乌鲁木齐县甘沟乡的射电天文台，与汽车雷达之间的干扰保护距离为5km。
- 位于新疆维吾尔自治区昌吉回族自治州奇台县石河子村的射电天文台，与汽车雷达之间的干扰保护距离为15km。
- 位于云南普洱市景东彝族自治县哀牢山自然保护区杜鹃湖的射电天文台，与汽车雷达之间的干扰保护距离为10km。

自适应巡航控制系统*

自适应巡航控制系统(ACC)的功能是在传统定速巡航的基础上，采用摄像头探测前方车辆与本车的相对距离和相对速度，主动控制本车行驶速度，以达到自动跟车巡航的目的。

根据前方是否有车辆，系统可以在定速巡航和跟车巡航之间自动切换。

利用自适应巡航控制系统，可以使车辆在车速为0km/h~150km/h的范围内与前方车辆进行跟车巡航，并在20km/h~150km/h的范围内进行定速巡航，也可以设定车辆与前车的时距。

⚠ 警告

- ACC不是一个安全系统、障碍物探测器或者碰撞警告系统，而是一个舒适性系统，驾驶员必须一直保持对车辆的控制并且对车辆负有全部责任。
- 牵引挂车会降低ACC系统的动态性能。
- ACC功能可以辅助驾驶员，但是不能代替驾驶员进行驾驶。即使ACC系统处在激活状态，驾驶员也必须谨慎驾驶并且需要遵守交通规则。
- ACC系统适合在高速公路和路况良好的道路上使用，不适用于复杂城市道路或者山路上使用。

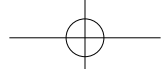

警告

- ACC系统在跟停前方目标后的90s内，会随着目标的移动而自动控制车辆行驶，此时驾驶员应实时观察车辆周围，确保没有可能导致碰撞的障碍物或其他交通参与者。
- 由于实时交通、道路、天气等行驶环境复杂，摄像头不能确保在各种条件下都能正确探测。在恶劣情况下请关闭ACC功能并谨慎驾驶。
- ACC系统在摄像头遮挡或故障时，会造成一定程度的性能下降。
- 驾驶员需依据前方车流量，当前天气状况（如雨、雪等），来调整跟车距离，对ACC系统进行合理设置。驾驶员需实时监控车辆，并保证车辆安全性。
- 切勿在极端天气（如大雾、雨、雪、冰雹等）、路面湿滑、陡坡或弯道上使用ACC系统。
- 在某些情况下（前车的相对速度过大、过快换道或安全距离过小等），系统没有足够的时间来降低相对速度。在这种情况下驾驶员需做出适当反应。
- ACC系统无法在每种情况下都发出声音或者图像警告。与前车保持车距是驾驶员应有的责任。驾驶员应视环境情况保持适当的车距。

警告

- 考虑安全因素，当ESC功能没有开启时ACC系统不能被激活。
- ACC系统最大能施加车辆制动能力约40%的制动力，ACC系统开启后，如果与前车距离过近，则会触发接管请求报警，同时组合仪表发出连续报警，驾驶员必须立即接管对车辆的控制，采取避撞措施，避免发生危险。
- 在ACC系统工作时，如果驾驶员踩踏加速踏板，车辆将被驾驶员接管。ACC系统的车距控制功能将会被抑制。
- ACC系统仅对本车道前方同向行驶的车辆起作用，对迎面、横向穿过、静止或缓慢移动的车辆不起作用，对行人、动物和道路上的其他物体不起作用。
- 如果车辆在开启ACC的情况下距离相邻车道的车辆过近，可能ACC会制动。
- 仪表界面在主题切换过程中，不能显示ACC系统状态及相关提示报警信息，请保持对车辆及路况的观察，必要时需及时接管对车辆的控制。
- 在非铺装路面或土路上行驶时切勿使用ACC系统。

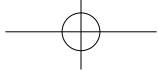

警告

- 如果前车突然制动（紧急停车），会导致ACC系统无法及时作出反应或制动过晚。在这种情况下，驾驶员可能不会受到接管请求，需要驾驶员及时接管车辆。
- ACC系统受制于传感器的局限性，系统可能在不必要的情况下进行制动，或者在必要的情况下不进行制动，因此若遇到需要立即制动的情况，驾驶员有责任主动采取制动措施。
- 阳光强烈或驾驶员佩戴太阳镜时，可能很难看到仪表上的信息。开启车窗、高速行驶或车载娱乐系统声音过大时，可能很难听到仪表发出的提示声音。驾驶员需时刻关注车辆行驶状态路况信息，及时接管对车辆的控制。
- 自适应巡航系统激活时，仪表显示前车及相邻车道车辆情况，可能与实际情况存在差异，必须保持对车辆及真实道路的实时观察，并对保持安全行车负全责。

探测问题

在以下情况可能无法探测到目标车辆或探测时间较晚：

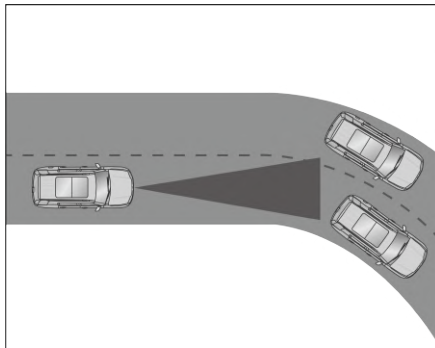

- 弯道行驶：车辆行驶过弯道时可能探测不到本车道前方车辆，或探测到相邻车道的车辆。

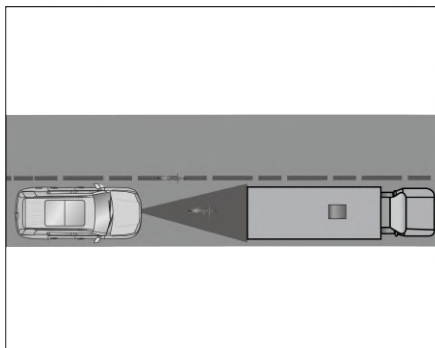

- 前方狭窄车辆：可能无法探测摩托车、自行车等狭窄车辆。

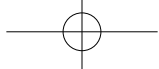

驾驶操作

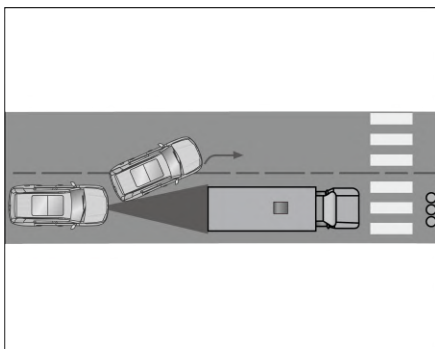

- 装有特殊装载物/设备的车辆：无法探测到前方车辆上装载的超出其车身侧面、后端、车顶的物品或附件。如果前方车辆装有上述特殊物品或附件，当超越此类车辆时，驾驶员应保持警觉，必要时应采取紧急措施并暂时关闭自适应巡航系统。

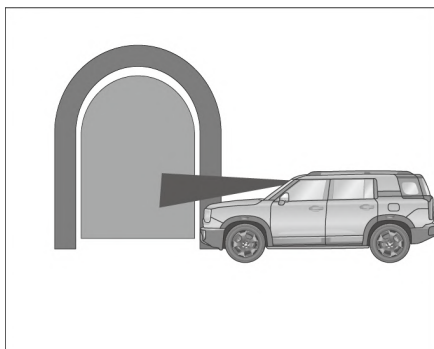

- 驶经隧道：车辆在隧道内行驶时传感器可能无法正常工作，故车辆在隧道内行驶时不建议使用ACC功能。

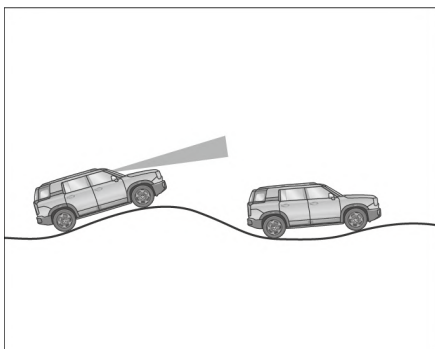

- 坡道：车辆进入坡道时，可能无法探测到前方车辆。

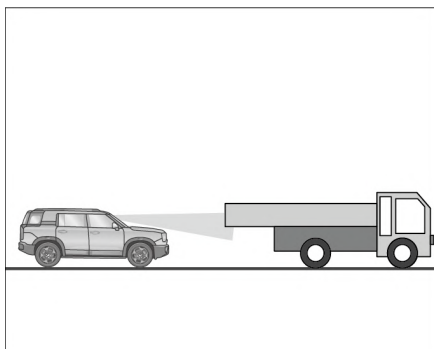

- 前方静止的车辆：无法可靠识别前方静止车辆。

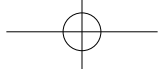

驾驶操作

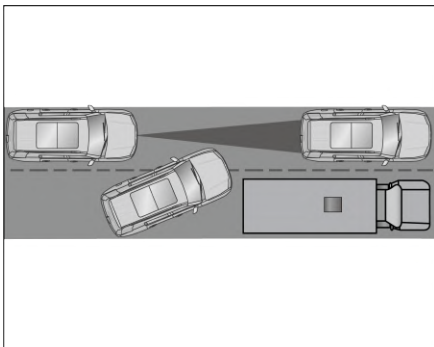

- 其它车辆变换车道：相邻车道里的车辆并入所在车道时，如该车未进入车前探测范围，传感器可能探测不到该车，从而导致ACC反应滞后。

警告

- ACC功能不能覆盖全部驾驶场景和交通、天气及道路情况。即使ACC处在激活状态，驾驶员也必须谨慎驾驶并且需要遵守交通规则，驾驶员必须一直保持对车辆的控制并且对车辆负有全部责任。

注意

- 在ACC工作过程中，系统制动可能会发出声音。这种现象是正常的，可放心使用。
- ACC系统在运行过程中会在不需要制动时，或者未打算制动时引起车辆制动。这可能是因为检测到相邻车道（特别是在弯道上）有车辆或物体等情况所导致。

打开/关闭自适应巡航

通过点击中控屏车辆设置按键 > 驾驶辅助 > 智能巡航。可打开/关闭自适应巡航功能，并对前车驶离提示与目标提示音进行选择。

在中控屏中开启智能巡航辅助系统，此时组合仪表中的自适应巡航指示灯（白色）点亮，自适应巡航系统进入待机状态。

开启界面：

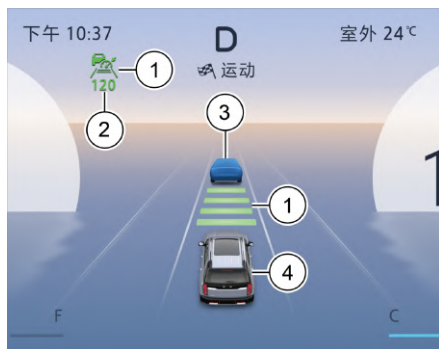

1. 设定的跟车时距。
2. 设定的巡航速度。
3. 识别到的前车。
4. 本车。

激活/退出ACC

在ACC开启状态，且系统满足激活条件，向方向盘方向拉巡航控制操纵杆或向上、向下拨动操纵杆，均可激活ACC。此时若当前车速 $\geq 20\text{km/h}$ ，则将当前车速设置为目标车速；若当前车速 $< 20\text{km/h}$ ，则将 20km/h 设置为目标

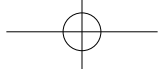

驾驶操作

车速。此时组合仪表中的自适应巡航指示灯  (绿色) 亮起, ACC激活。

注意

开启自适应巡航功能后, 必须同时满足以下条件, 自适应巡航才能正常工作:

- 挡位处于D挡。
- 发动机处于运转状态。
- 未施加电子驻车制动。
- 制动踏板未踩下。
- 未关闭ESC功能。
- 车辆稳定行驶, EPB系统未介入。
- 未因为频繁制动而造成制动器温度过高。
- 驾驶员侧车门和发动机舱盖未打开。
- 驾驶员安全带未解开。
- $0 \leq \text{自车车速} \leq 150\text{km/h}$ 。

注意

出现以下情况, 将自动退出ACC:

- 中控屏设置中关闭智能巡航辅助功能。
- 跟车停止超过10min。
- 向前推控制操纵杆。
- 跟停前车后, 车辆出现溜坡。
- 驾驶员持续踩踏加速踏板加速超过15min。
- ABS、ESC等激活。
- 其他激活条件不满足。

提高/降低目标车速



激活ACC后, 向上拨动巡航控制操纵杆, 巡航车速以5km/h幅度进行增加, 第一次向上拨动巡航控制操纵杆, ACC系统会将目标车速调整至最靠近5的倍数值 (比如43km/h会到45km/h); 向上长拨, 目标车速以5km/h幅度进行增加。仪表实时显示更新的目标车速信息。

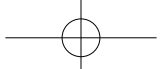

激活ACC后，向下拨动巡航控制操纵杆，目标车速以5km/h幅度进行减小，第一次向下拨动巡航控制操纵杆，先将目标车速减小至最靠近5的倍数（比如43km/h会到40km/h）；向下长拨，目标车速以5km/h幅度进行减小。组合仪表实时显示当前目标车速。

跟车时距调节

在ACC激活状态，旋转巡航控制旋钮，可调节车辆与前方车辆之间的车间时距。车间时距设置有4个挡位，车间时距由近到远为1.0s、1.5s、1.9s和2.3s。

恢复ACC

ACC退出后，向后拉巡航控制操纵杆，将按照之前设置的目标车速重新激活ACC。

车辆跟停/起步

ACC可以控制车辆在正常行驶工况下，跟随前车停止，若停车时间在90s内，本车可自动跟随前车起步。

若车辆停止时间超过90s，但在10min以内，需要驾驶员踩下油门踏板或向后拉巡航控制操纵杆重新激活ACC。若车辆停止时间在10min以上，ACC系统将会进入待机状态，电子驻车制动功能开启。

使用ACC系统过程中主动提速/减速

ACC处于激活状态时，踩下加速踏板，车辆将按照驾驶员的加速踏板深度持续加速，当驾驶员松开加速踏板，ACC会将车速调整并维持到设定的目标车速，若车速>150km/h或持续踩加速踏板时间超过15min，系统将进入待机状态，需重新激活ACC。

ACC处于激活状态时，踩下制动踏板，车辆持续减速，自适应巡航系统会自动进入待机状态，松开制动踏板之后，需重新激活ACC。

⚠ 注意

- 驾驶员踩加速踏板主动提速时，车辆将被驾驶员接管，ACC车距控制功能将会被抑制。

故障处理

系统检测到发生故障时，组合仪表上巡航状态指示灯点亮。

出现故障，并且故障提醒较长时间不能自动消除，重新启动车辆后故障依然存在，请联系北京汽车特约经销店进行处理。

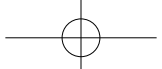

驾驶操作

以下情况请务必前往北京汽车特约经销
店对摄像头进行专业校准：

- 车辆发生过碰撞。
- ACC性能下降（如探测到目标的距
离异常缩短或经常错误识别旁边车道
的车辆等）。
- 预警辅助制动系统功能异常（如经常
错误报警或制动等）。

智能巡航辅助系统*

使用IACC前，请仔细阅读并熟知本章
全部内容。

智能巡航辅助系统(IACC)在全速范围
内为驾驶员提供车辆的纵向和横向辅
助。

纵向辅助由自适应巡航控制系统ACC
实现，控制车辆在车速0km/h~150km/
h范围内，与前方车辆进行跟车巡航，
并在20km/h~150km/h范围内，进行
定速巡航，也可以设定车辆与前车的时
距。

IACC工作速度范围0km/h~150km/
h，IACC通过识别车道两侧清晰的车道
线进行横向辅助控制，此时IACC处于
车道线控制模式。仪表IACC图标显示
为绿色，车道线显示为绿色。

▲ 危险

- 智能巡航辅助系统无法覆盖全部驾
驶场景和交通、天气及道路情况，
即使系统处于激活状态，驾驶员也
必须谨慎驾驶并且需要遵守交通规
则，驾驶员必须一直保持对车辆的
控制并且对车辆负有全部责任。
- 智能巡航辅助系统为驾驶辅助类功
能，受限退出情况较多，因此驾驶
员应时刻手握方向盘，不允许驾驶
员长时间脱手驾驶。
- 智能巡航辅助系统不属于自动驾驶
系统，如遇紧急情况，驾驶员应及
时介入。

IACC系统可能会错误地探测车道线或
探测不到车道线，也可能错误地探测前
方目标或探测不到前方目标。

在以下情况下系统虽然开启，但是可能
不会起作用：

- 摄像头视野不佳，如雨、雪、雾等恶
劣天气。
- 风窗玻璃起雾、脏污或摄像头前方被
遮挡。
- 摄像头温度过高。
- 由于太阳光直射、对向来车、路面积
水引起的摄像头炫目、自炫目情况。
- 环境亮度突然变化，如进出隧道。

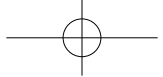

驾驶操作

- 系统发现驾驶员持续一段时间没有操作方向盘。
- 车道线残损、不清晰、不可见，或者车道线与道路颜色不易区分，或者车道线被污垢、积雪等覆盖。
- 车道数量突然增多或者减少。
- 道路两侧隔离带或其他物体在车道线上留下了阴影。
- 车辆行驶的左右两侧车道标线超过两条。
- 短时间内变换标线，如匝道、高速公路出口。
- 行驶在过小曲率半径的弯道上。
- 车道宽度过宽或过窄。
- 车辆变道。
- ABS和ESC激活。
- 车辆横摆角速率过高。
- 系统工作时驾驶员介入。
- 驾驶员油门踏板速率、方向盘转角速率过高或踩下制动踏板。

注意

在以下情况下，不建议使用IACC功能：

- 车道线磨损、缺失。
- 车道线标识不清晰，如交叉或汇合等。
- 能见度低、天气环境恶劣，如背光、日落、雨、雪、雾、湿滑、积水路面。
- 车道附近存在边缘，如路缘、接缝处、阴影或障碍物。
- 在未铺装道路上激烈驾驶车辆。
- 在城区、路口、建筑工地等复杂交通环境行驶，在山路、起伏路、高速公路进出口等情况下。
- 强磁环境将干扰电动助力转向系统(EPS)的响应，切勿将具有强磁特性的物件靠近EPS。车辆长时间处于强磁环境内时（如电厂等有高压电磁辐射的场所），请留意车辆EPS转向辅助性能，存在异常时请勿使用IACC，请联系北京汽车特约经销店进行处理。
- 在车辆连接挂车情况下。

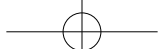

⚠ 注意

- IACC系统的纵向控制要基于ACC，局限性工况需要参考ACC内容。
- 在IACC工作过程中，系统制动可能会发出声音。这种现象是正常的，可以放心使用。
- 系统在运行过程中会在不需要制动时，或者未打算制动时引起车辆制动。这可能是因为检测到相邻车道（特别是在弯道上）有车辆或物体等情况所导致。

⚠ 注意

在以下情况下，IACC系统的控制功能或性能可能无法保证：

- 车辆超载。
- 车辆胎压过高或过低，但并不一定达到报警状态时。
- 路面颠簸不平。
- 有强烈的侧向风。
- 急转弯或狭窄道路。
- 车辆操控相关的零部件为非原厂配件或进行过改装。

打开/关闭智能巡航辅助



通过点击中控屏车辆设置按键 > 驾驶辅助 > 智能巡航。可打开/关闭自适应巡航功能，并对前车驶离提示目标提示音进行选择。

在中控屏中开启智能巡航辅助系统，此时组合仪表中两个巡航指示灯点亮，智能巡航辅助系统进入待机状态。

用户也可通过中控屏车道辅助系统的报警灵敏度对IACC的灵敏度进行选择。

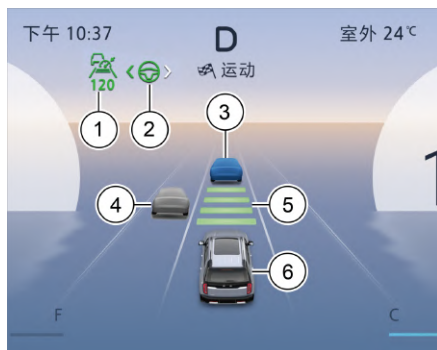
显示界面



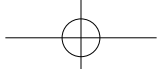

1. 表示纵向控制ACC状态、是否探测到前车、设定的巡航速度及跟车时距。待机状态时，ACC待机指示灯（白色）点亮；ACC激活后，ACC工作指示灯（绿色）点亮；指示灯下方横线数量，代表驾驶员设置时距挡位：一档、二挡、三挡、四挡。
2. 表示IACC状态，当纵向控制和横向控制均激活时，IACC工作指示灯（绿色）点亮，待机状态时，



驾驶操作

- IACC待机指示灯（白色）点亮。
- 识别到的目标车，系统识别到后高亮显示。
 - 其他目标车。
 - 车道线，当车道线可见，IACC基于视觉模式控制，车道线高亮绿色显示。
 - 本车。

激活/退出IACC

在巡航主开关开启状态，且系统满足激活条件，首先通过操纵杆到“SET/RES”或“SPD+”或“SPD-”激活ACC，此时若当前车速 $\geq 20\text{km/h}$ ，则将当前车速设置为目标车速；若当前车速 $\leq 20\text{km/h}$ ，则将 20km/h 设置为目标车速。组合仪表中的ACC工作指示灯（绿色）亮起，自适应巡航功能激活。再次拨动操纵杆到“SET/RES”，此时组合仪表中的IACC工作指示灯（绿色）亮起，IACC功能激活。

恢复IACC

IACC退出至ACC后，激活条件满足后会自动重新激活IACC；IACC完全退出后，需拨动巡航控制操纵杆SET/RES激活ACC，继续拨动巡航控制操纵杆至SET/RES重新激活IACC。

接管



当IACC检测到驾驶员双手脱离方向盘时，组合仪表将发出提示“请手握方向盘”。若驾驶员未及时响应，系统将发出接管请求“请立即接管”。驾驶员收到接管请求后，应立即采取适当制动并手握方向盘，切莫慌张或者猛打方向。当IACC系统监测到用户操作方向盘后，会重新自动激活横向辅助功能。

IACC系统的行车制动能力较为有限，当系统需要驾驶员介入制动时，仪表也会显示“请立即接管”。

交通标志识别系统*

交通标志识别系统(TSR)利用摄像头探测行驶道路上或道路旁的限速标志，并在仪表上显示，帮助驾驶员观察道路限速标志。

当探测到按车型分类的限速标志时，TSR显示小型车的限速值，当探测到最高、最低限速标志时，TSR显示最高限速值。

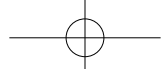

⚠ 注意

- TSR是一项驾驶辅助功能，无法适用于所有驾驶情况，必须保持对车辆的控制，谨慎驾驶并对保持安全且合法的车速负全责。如果使用第三方应用程序导航，TSR将无法从导航单元读取速度信息。

打开/关闭交通标志识别

通过点击中控屏车辆设置按钮 > 驾驶辅助。可打开/关闭交通标志识别系统，设置报警偏差值。

车辆驶过限速标志后，仪表将在一段行驶距离内显示限速信息。车辆驶过取消限速标志后，仪表将显示取消限速信息（不显示具体值）。若取消标志和下一路段的限速值同时出现，则直接显示限速值。

⚠ 警告

- 上述举例未尽述影响TSR正常运作的全部情形，许多原因可能导致TSR无法发出报警或发生误报警，切勿完全依靠TSR系统驾驶车辆。应根据交通和道路情况，始终在安全车速范围内行驶。
- 如果仪表提示“交通标志系统故障”，且较长时间不能自动消除，重新启动车辆后故障依然存在，请联系北京汽车特约经销店进行处理。

⚠ 警告

- 风窗玻璃维修不当可能导致摄像头位置变化，从而影响TSR的功能，因此，维修作业必须由北京汽车特约经销店进行。

⚠ 注意

TSR探测性能受天气、照明度、道路标志的位置等限制等影响。以下情况TSR探测将受限：

- 倾斜/损坏的标志。
- 弯道上的标志。
- 被完全/部分遮挡或放置不当的标志。
- 被冰雪或较厚的灰尘覆盖的标志。
- 超出摄像头视野的标志。
- 雨/雪/雾等视野不佳的环境。
- 夜间照明不足。
- 车辆逆光行驶。
- 与限速标志相近的标志。

超速报警提醒*

基于车机导航系统和交通标志识别系统(TSR)进行超速报警提醒，系统触发时，组合仪表会触发闪烁报警提示并伴随声音提醒。

公里制手动可调车速报警

可通过多功能方向盘按键选择仪表中的车速报警选项，对报警车速进行手动调整，当车速达到或超过设置值时，仪表

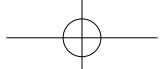

驾驶操作

发出报警，提示车速过高，默认车速超过120km/h进行报警。

车道辅助系统*

车道偏离预警系统

车道偏离预警系统(LDW)通过摄像头检测车道线，当检测到车辆偏离本车道且驾驶员没有变道意图时，系统发出视觉及声音报警，警示驾驶员车辆正在偏离本车道，请谨慎驾驶。

⚠ 注意

- 该功能仅起辅助警示作用，不可替代驾驶员的控制。
- 当提示系统故障时，请联系北京汽车特约经销店进行处理。
- 道路施工、路面积水、路面裂痕或标线不清晰时，该功能会出现误报警及漏报，请驾驶员谨慎驾驶。
- 当摄像头被雨雪，泥浆，冰雪等遮盖时，该功能会出现误报警及漏报，请驾驶员谨慎驾驶并保持摄像头区域清洁。
- 当处于夜晚，雨雪，雾，阴影等环境中，该功能会出现误报警及漏报，请驾驶员谨慎驾驶。

打开/关闭车道偏离预警

通过点击中控屏车辆设置按钮 > 驾驶辅助 > 车道辅助。可打开/关闭车道偏离预警功能，对其报警方式，报警灵敏

度进行选择。当系统开启时，组合仪表车道偏离预警工作指示灯点亮。

车辆已启动，LDW开关处于开启状态，且车速 > 60km/h时，LDW功能激活。

⚠ 注意

当LDW激活后，满足以下任一条件即可退出：

- 车速 < 55km/h或车速 > 150km/h。
- ABS或ESC功能激活。
- 关闭车道偏离功能。
- 两侧车道线均不可见。

⚠ 注意

- 当车辆处在逆光、炫光等环境状态下时，车道偏离预警功能可能会短时退出，或者出现误报警、漏报，一段时间后系统会自动恢复，请驾驶员谨慎驾驶。

显示界面

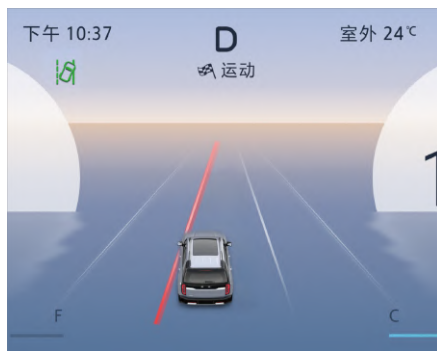

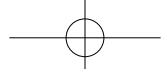

驾驶操作

车道线识别及系统界面显示状态如下：

- 未识别车道线时，车道线不显示。
- 识别车道线且车辆未偏离时，车道线为白色。
- 识别车道线且车辆偏离时，车道线为红色。

LDW灵敏度

LDW灵敏度指LDW报警的触发频率，在高灵敏度下，抑制报警的条件较少，在低灵敏度下，抑制报警的条件较多。

高灵敏度抑制条件：

- 车辆偏离方向开启了转向指示灯。
- ESC或ABS介入。
- 快速连续跨越车道线。
- 骑线行驶。
- 车道线合并。
- 强力制动。

低灵敏度的抑制条件：

- 所有高灵敏度抑制条件。
- 急转向（转角速率过大）。
- 猛踩油门。

道路偏离辅助系统

道路偏离辅助系统(RDP)通过摄像头检测车道线，当检测到车辆即将偏离本车道且驾驶员没有变道意图时，系统通过施加转向干预，辅助驾驶员将车辆保持在车道内行驶。

⚠ 注意

- 当摄像头被雨雪，泥浆，冰雪等遮盖时，该功能不作用，请驾驶员谨慎驾驶并保持摄像头区域清洁。
- 道路施工、路面积水、路面裂痕或标线不清晰等原因导致摄像头不能检测到前方车道线时，该功能不作用，请驾驶员谨慎驾驶。
- 当处于夜晚，雨雪，雾，阴影等环境中，该功能会出现误作用或不作用，请驾驶员谨慎驾驶。
- 当遇到车道增加、车道合并、路口、交通拥堵等复杂工况的情况，该功能会出现误作用或不作用，请驾驶员谨慎驾驶。
- 当提示系统故障时，请联系北京汽车特约经销店进行处理。
- 当车辆胎压过高或过低，但未达到报警状态时，可能会引起RDP的功能不可用或性能下降。
- 该功能仅起辅助作用，不可替代驾驶员的控制。使用该功能时，驾驶员应时刻集中注意力，手握方向盘，随时准备进行转向修正或接管车辆，否则可能会造成人员或财产损失。

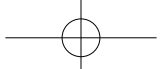

⚠ 注意

- 车辆操控相关的零部件为非原厂配件或进行过改装时，可能会引起RDP的功能不可用或性能下降。

打开/关闭道路偏离辅助

通过点击中控屏车辆设置按键 > 驾驶辅助 > 车道辅助。可打开/关闭道路偏离辅助功能，对其报警方式，报警灵敏度进行选择。当系统开启时，组合仪表道路偏离辅助工作指示灯点亮。

车辆已启动，RDP处于开启状态，且车速 > 60km/h时，RDP功能激活。

显示界面

车道线识别及系统界面显示状态如下：

- 未识别车道线时，车道线不显示。
- 识别车道线且车辆未偏离时，车道线为白色。
- 识别车道线且车辆偏离时，车道线为红色。
- 识别车道线且转向干预作用时，车道线为绿色。

⚠ 注意

- 当车辆处在逆光、炫光等环境状态下时，道路偏离辅助功能可能会短时退出，或者出现误报警、漏报，一段时间后系统会自动恢复，请驾驶员谨慎驾驶。

⚠ 注意

当RDP激活后，满足以下任一条件即可退出：

- 车速 < 55km/h或车速 > 150km/h。
- ABS或ESC功能激活。
- 关闭车道辅助开关键。
- 车道过宽或过窄。

RDP灵敏度

RDP灵敏度指RDP报警的触发频率，在高灵敏度下，抑制报警的条件较少，在低灵敏度下，抑制报警的条件较多。

高灵敏度抑制条件：

- 车辆偏离方向开启了转向指示灯。
- ESC或ABS介入。
- 快速连续跨越车道线。
- 骑线行驶。
- 车道线合并。
- 强力制动。

低灵敏度的抑制条件：

- 所有高灵敏度抑制条件。
- 急转向（转角速率过大）。
- 猛踩油门。

紧急车道保持*

当车辆无意识的车道偏离或变道时，紧急车道保持系统（ELK）监测到自车与邻近车道对向来车或同向后方接近的车

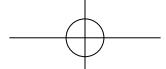

辆或者道路边沿存在碰撞风险时，系统通过施加转向干预，降低碰撞风险。此功能可以增强驾驶的安全性。

⚠ 注意

- 该功能仅起辅助作用，不可替代驾驶员的控制。
- 使用该功能时，驾驶员应时刻集中注意力，手握方向盘，随时准备进行转向修正或接管车辆，否则可能会造成人员或财产伤亡。
- 当摄像头或雷达被雨雪，泥浆，冰雪等遮盖时，该功能不作用，请驾驶员谨慎驾驶并保持摄像头及雷达区域清洁。
- 道路施工、路面积水、路面裂痕或标线不清晰等原因导致摄像头不能检测到前方车道线或路沿时，该功能不作用，请驾驶员谨慎驾驶。
- 当处于夜晚，雨雪，雾，阴影，逆光，眩光等环境中，该功能会出现误作用或不作用，请驾驶员谨慎驾驶。
- 当遇到车道增加、车道合并的情况，该功能会出现误作用或不作用，请驾驶员谨慎驾驶。
- 当遇到路口、交通拥堵等复杂工况，该功能会出现误作用或不作用，请驾驶员谨慎驾驶。

⚠ 注意

- 对于摩托车、自行车等较小的目标，功能可能出现无法正常工作或不作用，请驾驶员谨慎驾驶。
- 对于静止的目标，功能可能出现无法正常工作或不作用，请驾驶员谨慎驾驶。
- 当前车辆过于接近前车行驶，阻碍摄像头探测时，功能可能出现无法正常工作或不作用，请驾驶员谨慎驾驶。
- 当后车过于接近自车行驶，阻碍传感器探测时，功能可能出现无法正常工作或不作用，请驾驶员谨慎驾驶。
- 当提示系统故障时，请联系北京汽车特约经销店进行处理。

打开/关闭紧急车道保持

通过点击中控屏车辆设置按键  > 驾驶辅助 > 车道辅助。可打开/关闭紧急车道保持功能。

车辆已启动，ELK处于开启状态，且车速 > 60km/h时，ELK功能可激活。

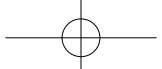

⚠ 注意

- 若仪表提示紧急车道保持功能受限，同时后角雷达故障灯点亮，则可能因为后保下部的两个边角探测毫米波雷达污损，请对其进行清洁，如果行驶一段时间后仍存在以上现象，请联系北京汽车特约经销商进行处理。

⚠ 注意

满足以下条件，紧急车道保持功能被抑制，抑制条件消失后，功能可自动恢复：

- 车速 < 55km/h 或 车速 > 150km/h。
- ABS 或 ESC 功能激活。
- 未检测到相关侧路沿或车道线。
- 车道过宽或过窄。
- 快速连续跨越车道线。
- 骑线行驶。
- 车道线合并。
- 强力制动。
- 车道曲率过大。
- 驾驶员主动转向。

车辆主动安全

前向碰撞预警*

前向碰撞预警系统通过摄像头探测车辆、行人目标。当探测到自车与前方车辆、行人或其他物体存在潜在的碰撞风险时，将发出声光报警提醒驾驶员，并在情况持续恶化时，施加短促制动，甚至根据紧急程度自动制动，辅助驾驶员避免碰撞或者减轻碰撞造成的伤害。前向碰撞预警系统包含车辆前碰撞预警、行人前碰撞预警功能。

打开/关闭前向碰撞预警

通过点击中控屏车辆设置按键  > 驾驶辅助 > 前向辅助。可打开/关闭前向碰撞预警功能，和前向碰撞预警灵敏度。

前向碰撞预警系统

前向碰撞预警系统包含预报警和紧急报警功能。

预报警

在行驶过程中，当自车与前车存在碰撞风险时，系统将会以视觉和听觉的方式进行预报警，组合仪表提示信息，同时发出声音报警。驾驶员需及时采取适当的操作，保证安全的驾驶距离。

紧急报警

在预报警后，如果驾驶员依然没有反应，则会触发紧急报警，系统会施加一个短促的制动，某些紧急情况也可能跳过预报警直接触发紧急报警，摄像头故障时，紧急报警则不会触发。

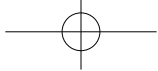

驾驶操作

其中预报警和紧急报警对于静止目标的自车车速范围约30km/h~85km/h；对于移动目标的自车车速范围约30km/h~150km/h。

▲ 危险

前向碰撞预警仅是一种驾驶辅助功能，存在受限于客观条件无法识别行人的风险，它不能检测到：

- 非运动行人等特殊目标。
- 被遮挡的行人，或者与环境背景对比不强烈的行人，或者在雨、雪、雾、低温度环境的行人。
- 行人携带有大件物品或穿戴衣物使其轮廓不清晰。

▲ 警告

- 不恰当的改装车辆（如降低底盘高度、改变车辆前端牌照安装板等）可能降低前向碰撞预警系统性能或增加误触发率。
- 不恰当的维修可能导致传感器错位，影响系统正常工作。
- 紧急报警时，若驾驶员已警觉（如驾驶员打方向盘或紧急制动），系统不会继续触发自动紧急制动系统。
- 前向碰撞预警，对驾驶员来说是一种辅助功能，切勿利用前向碰撞预警系统提供的额外方便功能冒险行驶。该功能不能替代驾驶员对交通状况的注意力。如果前向碰撞预警功能发出警报，则驾驶员必须根据交通状况及时施加制动来降低车速或通过转向避开障碍物。
- 对于切入目标、自身车辆变道后才探测的目标以及急转弯道路中的目标，前向碰撞预警系统性能将受到很大限制。
- 系统检测行人时需要识别到以下确切信息：行人头部、双臂双肩、双腿、身体上部和下部及行人的正常运动形态，身体轮廓需清晰可见，还必须与背景形成对比。

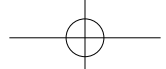

警告

- 出于系统固有的限制，在一些复杂工况下，前向碰撞预警系统可能会误识别车辆以及行人，引起不需要的警报和刹车制动介入，请驾驶员谨慎驾驶。
- 前向碰撞预警系统不能保证在任何情况下都避免碰撞，驾驶员必须一直保持对车辆的控制并且对车辆负有全部责任。
- 前向碰撞预警系统处于后台工作状态，不会被驾驶员察觉，如果前方车辆被系统探测到也不会对驾驶员显示。
- 暴雨、水雾、冰雪或污泥均可能减弱摄像头的性能，请保持摄像头表面清洁，以避免影响正常工作。
- 如果摄像头被鸟粪、泥土、冰、昆虫等遮挡时，可能会导致预警辅助制动系统不运行。因此严禁在摄像头（内后视镜位置）附近进行风窗玻璃维修，若出现裂痕也会影响摄像头识别效果，必须更换整块前风窗玻璃。
- 装载物品时切勿使车箱超过满载质量和前后轴允许符合，否则，可能造成车辆损坏或引发伤亡事故。
- 驾驶员始终有责任采取及时有效的制动措施。

注意

发生下列情况时前向碰撞预警系统可能不起作用：

- 关闭前向碰撞预警系统或系统发生故障时。
- 驾驶员重度制动。
- 系统认为碰撞危险已经解除。
- 车辆失稳。
- 系统初始化。
- 仪表故障。
- 挡位未在前进挡。
- 车速在工作速度以外。
- 驾驶员未系安全带。
- 驾驶员主动转向。
- 驾驶员急踩油门踏板。
- 动力系统关闭。
- 手动关闭ESC或ESC故障。
- 雷达传感器或前视摄像头脏污、被遮盖时。
- 在下雪天或暴雨天行驶。
- 前方有狭窄车辆（例如，摩托车）行驶。
- 左右两侧有车辆行驶。
- 在有强烈雷达信号反射辐射的地方（例如，在多层停车场）行驶。
- 遇交叉行驶的车辆。

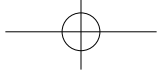

⚠ 注意

- 前方有静止障碍物（例如，抛锚车辆）。
- 有迎面车辆驶来。
- 所有制动信号灯失效等。

⚠ 注意

遇下列情况时必须关闭前向碰撞预警系统：

- 车辆被牵引。
- 车辆处在转鼓试验台上。
- 雷达传感器或前视摄像头发生故障。
- 有外力（例如，追尾碰撞）作用在雷达传感器上。

自动紧急制动系统*

打开/关闭自动紧急制动

通过点击中控屏车辆设置按键  > 驾驶辅助 > 前向辅助。可打开/关闭自动紧急制动功能。

如果检测到与前方车辆或行人有碰撞危险且非常紧急时，如果驾驶员已采取制动措施，但制动力不足，那么制动系统会提供剩余的制动力来达到最佳的目标制动力，避免或者减轻碰撞造成的伤害；如果驾驶员未采取制动措施，系统会在能力范围内自动施加制动力，避免或者减轻碰撞造成的伤害。

自动紧急制动系统对于车辆目标的工作速度约4km/h~85km/h，对于行人及两轮车目标的工作速度约4km/h~64km/h。

⚠ 危险

- 不恰当的改装车辆（如降低底盘高度、改变车辆前端牌照安装板等）可能降低自动紧急制动系统性能或增加误触发率。
- 不恰当的维修可能导致传感器错位，影响系统正常工作。
- 紧急报警时，若驾驶员已警觉（如驾驶员打方向盘或紧急制动），系统不会继续触发自动紧急制动系统。
- 出于系统固有的限制，在一些复杂工况下，自动紧急制动系统可能会误识别车辆以及行人，引起不需要的警报和刹车制动介入，请驾驶员谨慎驾驶。
- 自动紧急制动，对驾驶员来说是一种辅助功能，切勿利用自动紧急制动系统提供的额外方便功能冒险行驶。该功能不能替代驾驶员对交通状况的注意力。如果自动紧急制动功能发出警报，则驾驶员必须根据交通状况及时施加制动来降低车速或通过转向避开障碍物。

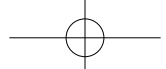

危险

- ESC功能关闭或故障灯点亮时，自动紧急制动系统功能关闭。
- 自动紧急制动系统不能保证在任何情况下都避免碰撞，驾驶员必须一直保持对车辆的控制并且对车辆负有全部责任。
- 自动紧急制动系统处于后台工作状态，不会被驾驶员察觉，如果前方车辆被系统探测到也不会对驾驶员显示。
- 暴雨、水雾、冰雪或污泥均可能减弱摄像头的性能，请保持摄像头表面清洁，以避免影响正常工作。
- 自动紧急制动系统制动时，若驾驶员进行踩制动、明显加油门或紧急转动方向盘等，自动紧急制动系统制动将会被抑制退出。
- 如果摄像头被鸟粪、泥土、冰、昆虫等遮挡时，可能会导致预警辅助制动系统不运行。因此严禁在摄像头（内后视镜位置）附近进行风窗玻璃维修，若出现裂痕也会影响摄像头识别效果，必须更换整块前风窗玻璃。
- 驾驶员始终有责任采取及时有效的制动措施。

危险

- 如果自动紧急制动系统主动制动完全避免碰撞，停下约1.5s后，系统将释放制动，驾驶员需接管控制。
- 对于切入目标、自身车辆变道后才探测的目标以及急转弯道路中的目标，自动紧急制动系统性能将受到很大限制。
- 装载物品时切勿使车箱超过满载质量和前后轴允许符合，否则，可能造成车辆损坏或引发伤亡事故。
- 系统检测行人时需要识别到以下确切信息：行人头部、双臂双肩、双腿、身体上部和下部及行人的正常运动形态，身体轮廓需清晰可见，还必须与背景形成对比。

警告

- 自动紧急制动仅是一种驾驶辅助功能，存在受限于客观条件无法识别行人的风险，它不能检测到：
- 非运动行人等特殊目标。
 - 被遮挡的行人，或者与环境背景对比不强烈的行人，或者在雨、雪、雾、低温度环境的行人。
 - 行人携带有大件物品或穿戴衣物使其轮廓不清晰。



⚠ 注意

发生下列情况时自动紧急制动系统可能不起作用：

- 关闭自动紧急制动系统或系统发生故障时。
- 驾驶员重度制动。
- 系统认为碰撞危险已经解除。
- 车辆失稳。
- 系统初始化。
- 仪表故障。
- 挡位未在前进挡。
- 车速在工作速度以外。
- 驾驶员未系安全带。
- 驾驶员主动转向。
- 驾驶员急踩油门踏板。
- 动力系统关闭。
- 手动关闭ESC或ESC故障。
- 雷达传感器或前视摄像头脏污、被遮盖时。
- 在下雪天或暴雨天行驶。
- 前方有狭窄车辆（例如，摩托车）行驶。
- 左右两侧有车辆行驶。
- 在有强烈雷达信号反射辐射的地方（例如，在多层停车场）行驶。
- 遇交叉行驶的车辆。

⚠ 注意

- 前方有静止障碍物（例如，抛锚车辆）。
- 有迎面车辆驶来。
- 所有制动信号灯失效等。

⚠ 注意

遇下列情况时必须关闭自动紧急制动系统：

- 车辆被牵引。
- 车辆处在转鼓试验台上。
- 雷达传感器或前视摄像头发生故障。
- 有外力（例如，追尾碰撞）作用在雷达传感器上。

变道辅助*

变道辅助系统通过安装在车辆后部两个角雷达，探测相邻车道移动后方的机动车辆、摩托车、自行车等目标，当相邻车道后方区域检测到目标与自车存在碰撞危险时，变道辅助系统对自车驾驶员进行报警，以减少侧向碰撞及其它相关事故的发生。

若驾驶员未开启转向灯，变道辅助系统探测到相邻车道后方区域的目标与自车存在碰撞危险时，变道辅助系统通过目标侧外后视镜的报警灯常亮提示驾驶员变道风险。

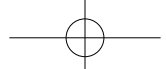

驾驶操作

若驾驶员开启转向灯，变道辅助系统探测到与转向灯同侧相邻车道后方区域的目标与自车存在碰撞危险时，变道辅助系统通过目标侧外后视镜的报警灯闪烁及报警音提示驾驶员变道风险。

⚠ 注意

- 请勿过度依靠变道辅助系统减少侧向碰撞及其它相关事故的发生。请驾驶员务必随时注意道路状况，并准备控制车辆。

打开/关闭变道辅助

通过点击中控屏车辆设置按键  > 驾驶辅助 > 侧后辅助。可打开/关闭变道辅助功能。

⚠ 注意

下列情况变道辅助系统功能受限制：

- 污泥、冰雪等造成损坏或遮挡雷达。
- 道路蜿蜒曲折。
- 车速低于12km/h。
- 非D挡。
- 保险杠损坏或雷达未校准。
- 其它产生同频干扰的设备造成影响。

⚠ 注意

- 变道辅助系统使用雷达检测相邻车道后方最大约70m的区域。路况和天气状况可能会对雷达检测区域造成不利影响。请驾驶员务必谨慎驾驶。
- 变道辅助系统仅能通过报警提示驾驶员并线风险，不能完全代替驾驶员监控交通状态，驾驶员应时刻警惕周围环境，并及时接管控制车辆。
- 变道辅助系统不能透过其它车辆或障碍物探测到其后的物体。
- 变道辅助系统可能会在不存在碰撞风险时发出警告，请保持警觉，时刻关注交通状态，以便预测是否需要采取任何措施。
- 当后方车辆运动过快或过慢时，功能可能无法及时发出报警。
- 变道辅助系统功能故障时，仪表上相应指示灯点亮，同时中控屏开关不可用。

倒车侧向警告*

在车辆低速($\leq 15\text{km/h}$)倒车过程中，倒车侧向警告系统通过安装在车辆后部两个角雷达探测自车侧后方有横向穿行的机动车辆、摩托车、自行车快速接近自车，并存在碰撞的风险。倒车侧向警告

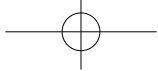

驾驶操作

系统通过组合仪表显示报警图标、目标侧外后视镜的报警灯闪烁，并通过声音报警提示驾驶员立即采取纠正措施。

打开/关闭倒车侧向警告

通过点击中控屏车辆设置按键  > 驾驶辅助 > 侧后辅助。可打开/关闭倒车侧向警告。

注意

下列情况倒车侧向警告系统功能受限制：

- 污泥、冰雪等造成损坏或遮挡雷达。
- 道路蜿蜒曲折。
- 倒车车速高于15km/h。
- 有体积更大的车辆停在本车后方遮挡雷达探测区域。
- 保险杠损坏或雷达未校准。
- 其它产生同频干扰的设备造成影响。

注意

- 路况和天气状况可能会对雷达检测区域造成不利影响。请倒车过程中务必观察车辆周边情况。
- 倒车侧向警告系统可能会在不存在碰撞风险时发出警告，请保持警觉，时刻关注交通状态，以便预测是否需要采取措施。

注意

- 倒车侧向警告不能透过其它车辆或障碍物探测到其后的物体。
- 倒车侧向警告仅能通过报警提示碰撞风险，不能避免碰撞事故，驾驶员应时刻留意车辆周围环境。
- 当侧后方目标运动过快或过慢时，倒车侧向警告可能无法及时发出报警。

倒车侧向制动*

在车辆低速（ $\leq 9\text{km/h}$ ）倒车过程中，倒车侧向制动系统通过安装在车辆后部两个角雷达探测自车侧后方有横向穿行的机动车辆、摩托车、自行车快速接近自车，并存在碰撞的风险。先由倒车侧向警告系统通过组合仪表显示报警图标，并通过声音报警提示驾驶员立即采取纠正措施。若驾驶员没有进一步控制车辆的动作，倒车侧向制动系统会控制车辆进行制动，减少碰撞损失。

打开/关闭倒车侧向制动

通过点击中控屏车辆设置按键  > 驾驶辅助 > 侧后辅助。可打开/关闭倒车侧向制动功能。

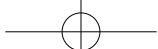

⚠ 注意

下列情况倒车侧向制动系统功能受限制：

- 污泥、冰雪等造成损坏或遮挡雷达。
- 道路蜿蜒曲折。
- 倒车车速高于9km/h。
- 有体积更大的车辆停在本车后方遮挡雷达探测区域。
- 保险杠损坏或雷达未校准。
- 其它产生同频干扰的设备造成影响。

⚠ 注意

- 路况和天气状况可能会对雷达检测区域造成不利影响。
- 倒车侧向制动仅能减少碰撞损失，不能完全避免碰撞事故，驾驶员应时刻留意车辆周围环境。
- 倒车侧向制动不能透过其它车辆或障碍物探测到其后的物体。
- 当侧后方目标运动过快或过慢时，倒车侧向制动可能无法及时制动。
- 倒车侧向制动系统可能会在不存在碰撞风险时紧急制动，请保持警觉，时刻关注交通状态，以便预测是否需要采取任何措施。

后碰撞预警*

后碰撞预警系统使用后角雷达，探测本车正后方的道路是否有车辆、摩托车、自行车或行人等存在碰撞风险的目标。当本车处于D挡、车速在0km/h~150km/h之间，雷达监测到本车道后方有目标车辆或行人快速接近时，后碰撞预警系统通过危险报警灯提示目标车辆或行人注意保持安全车距。

打开/关闭后碰撞预警

通过点击中控屏车辆设置按键  > 驾驶辅助 > 侧后辅助。可打开/关闭后碰撞预警。

⚠ 危险

- 后方碰撞预警系统使用雷达检测行驶车道最大约50m的区域。路况和天气状况可能会对后防撞预警所控区域造成不利影响。请驾驶员务必谨慎驾驶。

⚠ 注意

- 以下条件会影响后碰撞预警的功能：
- 后角雷达表面或雷达波范围内的后保险杠表面被冰、雪、泥土等覆盖。
 - 后保险杠碰撞导致保险杠变形。

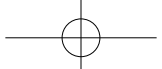

⚠ 注意

- 当后方车辆运动过快时，功能可能无法及时发出报警。
- 后方碰撞预警功能故障时，仪表上相应指示灯点亮，同时组合仪表提示“后碰撞预警开关不可用”。
- 当驾驶员已经打开危险报警灯开关时，功能不会触发报警。

开门预警*

开门预警系统通过后侧方两个角雷达，在低速（ $\leq 3\text{km/h}$ ）或停车状态下，对车辆后方进行检测，对驾驶员以提醒，从而避免在开门过程中由于车后盲区而发生碰撞事故。

打开/关闭开门预警

通过点击中控屏车辆设置按键  > 驾驶辅助 > 侧后辅助。可打开/关闭开门预警功能。

当系统检测到有正在接近的车辆、自行车等目标时，并在本车驾驶开门有碰撞风险时，外后视镜的报警灯常亮。如果此时继续打开相应车门，外后视镜的报警灯闪烁，并发出声音报警提示。

⚠ 危险

- 路况和天气状况可能会对雷达检测区域造成不利影响。请驾驶员开门下车前务必观察车辆周边情况。
- 开门防撞预警系统仅能通过报警提示碰撞风险，不能避免碰撞事故，驾驶员应时刻留意车辆周围环境。
- 开门防撞预警系统不能透过其它车辆或障碍物探测到其后的物体。
- 开门防撞预警系统可能会在不存在碰撞风险时发出警告，请保持警觉，时刻关注交通状态，以便预测是否需要采取任何措施。
- 当后方目标运动过快或过慢时，开门防撞预警功能可能无法及时发出报警。

⚠ 注意

- 在车辆处于静止或低速（车速 $\leq 3\text{km/h}$ ）状态时，开门预警才能正常工作。
- DOW功能可识别的障碍物包括：电瓶车、三轮车、摩托车、轿车SUV、卡车、巴士、货车等移动的物体。
- DOW检测范围内的障碍物速度范围为 $> 7.2\text{km/h}$ 。

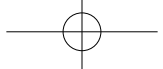

⚠ 注意

系统检测受限，以下情况无法正常检测目标：

- 污泥、冰雪等造成损坏或遮挡雷达。
- 道路蜿蜒曲折。
- 车辆下电超过3min。
- 有体积更大的车辆停在本车后方遮挡雷达探测区域。
- 保险杠损坏或雷达未校准。
- 其它产生同频干扰的设备造成影响。

夜间驾驶

车外灯

位置灯

转动灯光控制旋钮，使灯光控制旋钮上面的标记对准位置灯位置时，前后位置灯点亮，转回OFF位置灯光即关闭。

近光灯

无钥匙启动/停止按键位于“RUN”模式时，转动灯光控制旋钮，使灯光控制旋钮上面的标记对准近光灯位置时，前照灯点亮，转回OFF位置近光灯即关闭。

远光灯

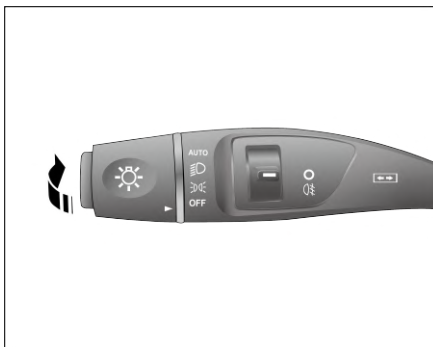

当近光灯点亮时，向前推灯光控制操纵杆可点亮远光灯，再次向后拉灯光控制操纵杆可关闭远光灯。

远光灯警示

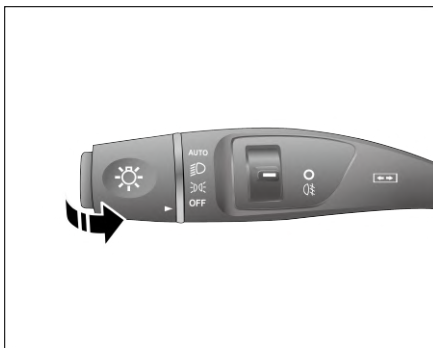

向后拉灯光控制操纵杆，远光灯点亮，松开后灯光控制操纵杆自动弹回，远光灯熄灭，用以警示前方车辆及行人。

日间行车灯

无钥匙启动/停止按键位于“RUN”模式时，日间行车灯点亮。

可使车辆在白天行驶时更容易被识别，以引起路上其他机动车、非机动车以及行人的注意。

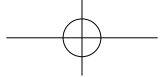

驾驶操作

大灯自动点亮

无钥匙启动/停止按键位于“RUN”模式时，转动灯光控制旋钮，使灯光控制旋钮上面的标记对准AUTO位置时，在车外光线较暗（如夜晚或驶过隧道等）的情况下，前大灯会自动点亮，转回OFF位置即关闭。

转向灯

将灯光控制操纵杆向下或向上拨动到底，相应的转向灯闪烁，并伴随提示声。

当转向完毕后，操纵杆会随方向盘的回正而自动回位，同时转向灯熄灭。

变换车道闪光信号

向下或向上轻轻拨动灯光控制操纵杆，松开后操纵杆自动回位，相应转向灯闪烁3次，并伴随提示声。

⚠ 注意

- 当转向或变道完毕后，请确认灯光操纵杆已回位，否则应手动回位。

轮眉灯*

当车辆由驾驶状态切换为停止状态时，轮眉灯点亮。

⚠ 注意

- 轮眉灯点亮时有呼吸效果。

通过点击中控屏车辆设置按键 > 灯光。可对轮眉灯照明功能进行以下设置：

- 关闭
- 开启左侧
- 开启右侧
- 开启两侧

前雾灯*

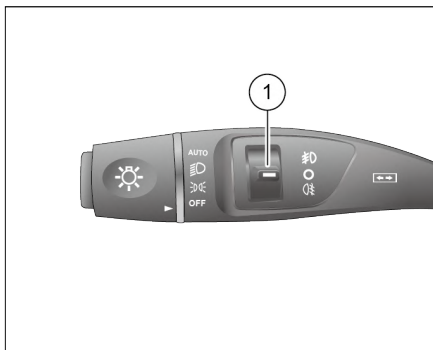

无钥匙启动/停止按键位于“RUN”模式且远光灯、近光灯或位置灯打开时，向上拨动雾灯控制拨杆①前雾灯点亮（组合仪表前雾灯指示灯点亮）。再次向上拨动雾灯控制拨杆①前雾灯关闭。

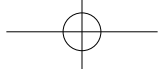

后雾灯

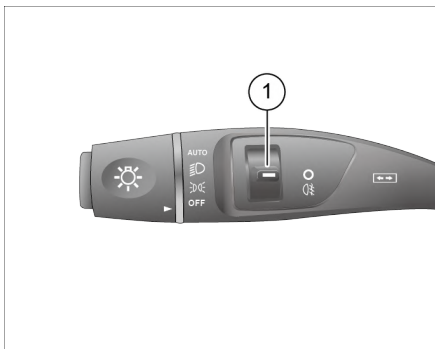

无钥匙启动/停止按键位于“RUN”模式且远光灯、近光灯或前雾灯*打开时，向下拨动雾灯控制拨杆①后雾灯点亮（组合仪表后雾灯指示灯^Q点亮）。再次向下拨动雾灯控制拨杆①后雾灯关闭。

注意

- 只有在雨雾冰雪天气或能见度较差的时候，才需要开启雾灯。

转弯辅助照明*

通过点击中控屏车辆设置按键 > 灯光。可开启/关闭转弯辅助照明功能。功能开启后，在行驶过程中，前照灯点亮的情况下，驾驶员转动方向盘转弯（到达一定角度）或开启转向灯时，相应侧的前雾灯点亮，协助行驶中的车辆照亮弯路盲区，待方向盘回正或关闭转向灯后，相应侧的辅助灯关闭。

倒车灯

换挡手柄位于“R”挡时，倒车灯点亮。

制动灯

踩下制动踏板后，制动灯（包括高位制动灯）点亮。此外，当辅助驾驶系统控制施加车辆制动时，制动灯也会点亮。

车灯高度手动调节

近光灯的照射角度受到车辆内部乘员和行李重量分布的影响。通过对大灯高度的调整以确保近光灯对路面的照射角度，能够为车辆前方提供足够的照明，且不会对其它道路使用者造成眩晕。

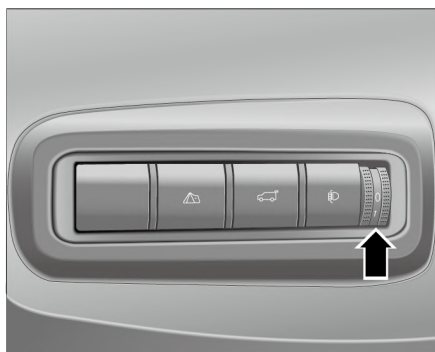

调节开关位于仪表板左侧，分为0、1、2、3四个挡位，数值越大，照射高度越低，通过拨动大灯高度调节开关来调节大灯的灯光高度。

自动照明功能

灯光开关处于AUTO挡位，遥控解锁车辆或遥控寻找车辆时，车辆会根据周围环境点亮灯光，为用户提供照明。

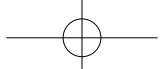

驾驶操作

紧急制动信号

当车速超过50km/h且发生紧急制动的情况下，制动灯会闪烁。

当车速超过70km/h时，发生紧急制动且紧急制动持续至车速下降至10km/h以下，并保持 $\geq 1s$ ，则自动开启危险报警灯功能。此后，车速上升至20km/h以上，并保持 $\geq 5s$ ，危险报警灯将自动关闭。也可通过操作危险报警灯开关手动关闭危险报警灯。

行车灯未关报警

无钥匙启动/停止按键位于“OFF”模式时，灯光开关在位置灯或近光灯位置且车辆位置灯处于点亮状态，此时打开驾驶员车门，则仪表发出行车灯未关报警。

智慧仪式感大灯

前后大灯解锁、锁车、寻车时，具备仪式感功能，通过点击中控屏车辆设置按键 > 灯光。可设置仪式感大灯寻车/锁车和迎宾解锁功能的打开/关闭。

注意

- 锁车/迎宾解锁仪式感功能有三种方案选择，默认使用第一个方案。
- 仪式感使用过程中，切换大灯挡位或启动发动机后，仪式感自动中断，大灯切换至对应挡位的灯光。
- 车辆处于解锁/闭锁状态，再次执行对应的解锁/闭锁操作时，不触发仪式感功能。

伴我回家

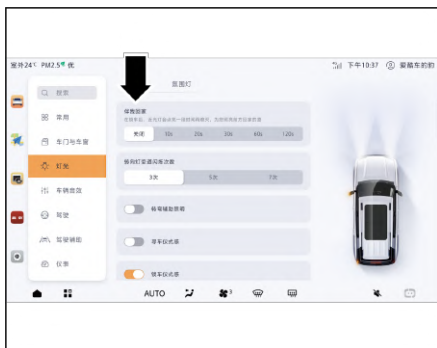

伴我回家功能可为用户提供延时照明服务，通过点击中控屏车辆设置按键 > 灯光。可对伴我回家功能进行以下设置。

- 关闭
- 10s
- 20s
- 30s
- 60s
- 120s

无钥匙启动/停止按键由“RUN”模式切换至“OFF”模式时。大灯开关处于AUTO挡，若车外光线强度达到大灯开启预设条件，驾驶员车门打开后，则启动伴我回家功能，位置灯和近光灯将自动点亮一段时间，为驾驶员提供照明服务。

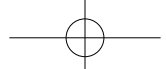

⚠ 注意

- 伴我回家功能激活后，在5min内可通过遥控锁车再次激活。

智能远光灯辅助系统*

智能远光灯辅助系统通过摄像头对当前驾驶环境进行判断，在车辆照明开启时，控制近光和远光之间自动切换。系统可以识别前方是否有反向及同向的其他车辆，并且根据情况切换近光和远光模式。

打开/关闭智能远光灯功能

通过点击中控屏车辆设置按键  > 驾驶辅助 > 灯光辅助。可设置智能远光灯功能的打开/关闭。

功能开启后，灯光手柄旋至AUTO挡且近光灯点亮时，车速 > 40km/h，系统结合环境条件，前照灯可在近光灯与远光灯之间自动切换。智能远光灯辅助工作指示灯点亮（车速低于20km/h时，系统自动切换近光灯）。

⚠ 注意

- 开启该功能后，驾驶员也可以手动转换远光灯和近光灯。

自动启动、解除远光灯

当摄像头探测到前方没有车辆且没有路灯时，该功能自动启动远光灯，组合仪表远光灯工作指示灯点亮。

当摄像头探测到前方出现车辆或环境变亮时，该功能自动解除远光灯，组合仪表远光灯工作指示灯熄灭。

当摄像头探测到前方车辆消失后，恢复远光灯。

即使开启该功能后，驾驶员也可以手动转换远光灯和近光灯。

⚠ 注意

- 摄像头污损、遮挡或故障时，可能会造成智能远光灯功能不可用或性能下降。

⚠ 注意

智能远光灯辅助系统通过摄像头识别道路环境存在局限性，以下情况下驾驶员应根据当前照明、能见度和交通状况手动调节车辆照明：

- 在大雾或者大雨天气行驶。
- 在风雪天气或泥泞道路上行驶。
- 在冻雨天气下行驶，在灯光昏暗的街道行驶。
- 驾驶道路或邻近道路上有行人。
- 道路附近存在标志牌等反光物。
- 迎面车辆的车灯被篱笆、灌木、隔离带等遮挡。
- 在山顶或道路坑洼处行驶。
- 在急转弯时，如果迎面来的灯光被遮挡（如隔离带）。

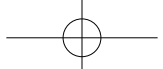

驾驶操作

⚠ 注意

- 智能远光灯辅助系统是辅助功能，不能保证适用所有驾驶情况，驾驶员必须保持对车辆的控制，请谨慎驾驶。
- 当车辆处于高动态状态下（如ABS或ESC激活状态），灯光变换会被抑制。
- 当驾驶员打开雾灯、转向灯或进行紧急转向时，灯光变换会被抑制。

⚠ 注意

- 使用非汽车原装风窗玻璃会对智能远光灯辅助系统造成不利的影响。

雨天驾驶

前雨刮

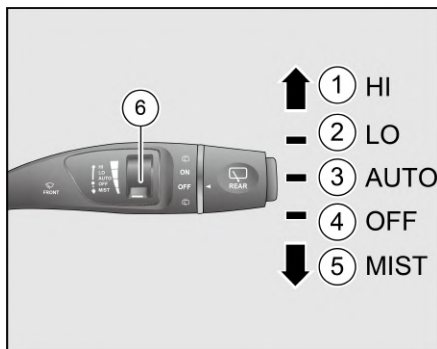

HI: 高速刮水

LO: 低速刮水

AUTO: 自动刮水

位于该位置时，通过拨动自动刮水灵敏度调节拨杆可以改变雨量光线传感器对

雨量的敏感度，雨刮依据雨量大小自动调节刮刷频率。

OFF: 停止

MIST: 单次刮水

向下拨动雨刮组合手柄至MIST位置，松开后自动回位，前雨刮刮刷一次，向下拨动雨刮组合手柄至MIST位置并保持，前雨刮刮刷直到松开手。

⚠ 注意

- 当无钥匙启动/停止按键位于“RUN”模式时，雨刮和洗涤器方能工作。
- 当系统感知到降雨，车辆上电且雨刮组合手柄开关打到“AUTO”位置时，即会自动开启风窗玻璃雨刮，并根据雨量大小改变刮刷速度。
- 极端工况下，如雨天在高速公路行驶时，相邻车道加速超车会引起飞溅或较大水雾，建议驾驶员及时手动将雨刮组合手柄切换到“HI”（高速刮水）位置，以保证行驶安全。
- 当雨刮组合手柄处于“LO”（低速刮水）或“HI”（高速刮水）位置时，前雨刮将以所设定的速度进行刮刷，此时自动感应功能不起作用。

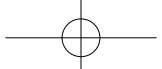

⚠ 注意

- 在冬天，应及时扫除雨刮臂和雨刮片上的积雪和冰，包括雨刮工作时所涉及的区域。
- 在使用自动洗车机洗车时，不要将雨刮组合手柄置于“**AUTO**”位置，否则可能会损坏雨刮。在不需要使用雨刮时，应关闭该系统。

⚠ 注意

- 在风窗玻璃干燥的情况下，应先喷水，再刮刷，禁止无水干刮。
- 在低温条件下，若进行刮刷操作，应确保雨刮片未被冻结在风窗玻璃上。

雨量传感器

当系统感知到降雨，无钥匙启动/停止按键位于“**RUN**”模式时且雨刮组合手柄置于“**AUTO**”位置时，即会自动开启风窗玻璃雨刮，并根据雨量大小改变刮刷速度。

⚠ 注意

- 若有强光、红外光线、物体等出现在雨量/光线传感器上方，可能会出现雨刮起刮情况。

前洗涤

无钥匙启动/停止按键位于“**RUN**”模式时，将洗涤开关向下拨动并保持，前

洗涤功能开始工作，前风窗洗涤喷嘴进行喷水，松开即停止喷水，前雨刮器继续刮刷几次后自动停止。

⚠ 注意

- 洗涤器最长可持续喷水12s后自动停止。

后雨刮

向上转动后雨刮器旋钮开关到“**ON**”位置时，后雨刮器开启并以一定的频率进行刮刷动作，转到“**OFF**”位置后停止。

前雨刮处于工作状态，挡位切换到“**R**”挡超过1s后，后雨刮器自动开启。

⚠ 注意

- 当尾门开启时，后雨刮器将不工作。

在后雨刮器工作状态下，向上旋转后雨刮器控制旋钮，使旋钮上的标记对准位置，后风窗洗涤器喷嘴进行喷水。松开后，雨刮器控制旋钮自动转回到后雨刮器开启位置，洗涤器停止喷水。

在后雨刮器关闭状态下，向下旋转后雨刮器控制旋钮，使旋钮上的标记对准位置，后风窗洗涤喷嘴进行喷水。松开后，雨刮器控制旋钮自动转回到“**OFF**”位置，洗涤器停止喷水，后雨刮器将继续刮刷几次后自动停止。

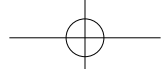

驾驶操作

⚠ 注意

- 当尾门开启，后雨刮器将不工作，关闭尾门5s后执行后雨刮器当前动作。

雨中驾驶

下雨时，能见度降低、车窗起雾且道路很滑，因此请谨慎驾驶。

⚠ 危险

- 在湿滑路面上驾驶时，紧急制动、急加速和急转向都可能会导致轮胎打滑，降低车辆的操控性，从而引发事故。

⚠ 注意

- 倾盆大雨会使视线变差，行驶时可打开前照灯、雾灯和危险报警灯。
- 制动器沾水后会影响制动效能，因此在雨天行驶需要增加车距，并降低车速。
- 下雨时在道路上不要高速行驶，因为车速越高轮胎和路面之间越容易形成水滑现象。

涉水驾驶

如需行经有积水的路段，请注意以下事项：

- 涉水前，应正确估计或探明涉水深度及积水区域特性，对不明情况的积水区域，切勿强行涉水。

- 选择平坦的地方，平稳、缓慢地以步行的速度驶过积水路面。
- 涉水行驶时，中途不要停车，也不要让发动机熄火。
- 涉水后，轻踩几下制动踏板，使制动器干燥，以便恢复制动力。
- 涉水后应及时清除胎面上的泥浆。
- 盐水具有腐蚀性，汽车上被盐水浸泡过的部件必须用清水冲洗。

⚠ 注意

- 请注意前方车辆及迎面车辆激起的水波，这可能会导致超过最大允许水深。一旦水深达到车身底部，就不要强行涉水行驶。
- 请勿在涉水的过程中开启任何车门。否则，水可能会进入车内，损坏车辆电子系统和车内设备。
- 任何情况下都不应在驶入积水路段前加速行驶。加速行驶形成的涡流会使水进入车内并损坏发动机和其他总成。
- 涉水时，发动机熄火后，切勿强行再次启动发动机，此时发动机可能吸入了一些水，再次启动发动机将造成发动机不可逆转的破坏。
- 涉水行驶仅适用于紧急情况，不能作为常规行驶的一部分。

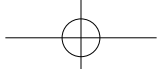

驾驶操作

⚠ 注意

- 车辆在涉水行驶过程中，水可能会进入传动系统零部件内部稀释润滑油，并可能造成系统故障。

冬季驾驶

冬季驾驶要领

⚠ 危险

- 如果排气管阻塞或通风不良，一氧化碳等有毒气体可能会进入车内。特别是当车辆被困雪地时，存在造成致命伤害的风险。

⚠ 注意

- 在易滑路面上行驶要特别小心。避免急加速、急转向及紧急制动。请勿使用定速巡航功能。
- 冬季来临时，请到北京汽车特约经销店进行车辆冬季防护保养。
- 如果发动机或辅助暖气系统运转，应确保排气管和车辆周围区域无冰雪覆盖。以确保车内新鲜空气供给充足。
- 在-20°C及以下温度的环境，禁止在不启动发动机情况下，将挡位切换到非P挡，否则组合仪表将提示“请启动发动机”。

⚠ 注意

- 当为后车窗除冰时，注意不要损坏后车窗上的密封条和塑料件。

入冬前准备

1. 需要提前更换适合低温环境的油液：
 - 选用适合低温环境粘度值的机油。
 - 选用适合低温环境的冷却液。
 - 选用适用于低温环境的防冻清洗液。
2. 检查轮胎，确保轮胎有足够的花纹深度。
3. 如有必要，购买一套能匹配前轮的轮胎防滑链。
4. 保证蓄电池性能良好。
5. 根据驾驶目的地的不同，建议携带一些必要的应急用品：除雪除冰刮刀、闪光信号装置、小铲、跨接电缆、充气泵等。

驾驶前

1. 请勿强行打开冻结的车窗或移动冻结的风窗玻璃雨刮，应使用温水融化冻结部位，并立即将水擦净以防结冰。
2. 清除挡泥板下面的冰雪。

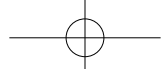

驾驶时

如果长时间（如整个晚上）处于低温环境，启动发动机后，将挡位切换到行驶挡时，车辆起步可能会出现滞后。这一现象仅在车辆冷启动后较为明显，并会在车辆行驶后消失。

在起步滞后期间，不应踩油门踏板，如果猛踩油门，可能损坏变速器。

平稳起步行驶，根据路况选择适当速度行驶。

驻车时

在平坦的地面上驻车时，将挡位切换到P挡，如用石块等挡住车轮，也请务必施加驻车制动。

警告

- 在陡坡驻车时，必须施加驻车制动。

防滑链

不要安装未经北京汽车特约经销商认可的防滑链。不合适的雪地防滑链会损坏车辆轮胎、轮辋、制动和车身等。在使用时，请注意以下要求：

- 防滑链只能安装到驱动轮（前轮）上。
- 请遵守防滑链安装说明和针对不同路况下的车速限制。
- 为避免轮胎损坏和防滑链的过度磨损，在无雪路面上行驶时务必拆掉防滑链。

冬季轮胎

危险

- 如果安装的冬季轮胎在最高允许车速低于车辆的最大设计车速，则必须在驾驶员的视线范围内张贴相应的警告标签。
- 车速切勿超过所装冬季轮胎最高允许车速。若车速超过冬季轮胎最高允许车速，轮胎可能突然失压，脱壳，甚至爆胎，极易引发事故！

注意

- 冬季轮胎可大大提高车辆在冰雪路面上行驶时的操纵稳定性。建议气温低于 -7°C 时换装冬季轮胎。

建议使用和原车轮胎尺寸相同的冬季轮胎，并且四个车轮均需更换。

在冬季，安装冬季轮胎可大大提高车辆的操纵稳定性。

一旦气温升高到 7°C 以上，则应立即换用夏季轮胎，因在无冰雪路面上行驶时夏季轮胎的操纵稳定性优于冬季轮胎。

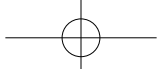

特殊路面驾驶

长上坡行驶

在长上坡路段行驶时，请在即将到达坡顶前稍微减小对加速踏板施加的压力，利用车辆自身惯性驶过坡顶即可。提前减少对加速踏板施加的压力，可避免因车辆腾空而发生事故。

长下坡行驶

驶下长而陡的斜坡时，需提前减速。如果过度使用制动器，则将使其过热且无法正常工作。

长时间踩住制动踏板（即使作用在制动踏板上的压力很轻），会导致制动装置过热、加快磨损，甚至失灵。

危险

- 请勿在空挡或动力系统关闭状态下依靠车辆惯性滑行，以避免因没有制动助力和转向助力而导致事故发生。

驾驶要领

磨合期规定

为提高车辆的使用寿命，新车在使用的初期都应进行磨合，才可进行正常使用，以下为磨合期规定：

- 磨合期里程为：2500km。
- 选择较好的道路并轻载行驶。
- 车速切勿超过最高车速的80%。

- 勿将油门踏板踩到底进行急加速行驶。
- 在最初的500km内避免紧急制动。
- 在磨合期间，勿使发动机以固定转速长时间运行。
- 严格执行操作规程，保持发动机正常工作温度。认真做好车辆日常的维护工作，经常检查，注意各总成在运行中的声响和温度变化。

磨合发动机

发动机按要求磨合后不仅能延长使用寿命，并且能降低油耗。新发动机或大修后的发动机，在正常使用前必须经过磨合，并且在磨合期内必须遵守以下规定：

- 避免发动机高速运转，切勿超过最高转速的80%。
- 切勿牵引其它车辆。

在1000km~2500km，可逐步将发动机转速及车速提高到最高的允许范围。在磨合初期，发动机的内摩擦阻力要比磨合后大得多，机油消耗可能比正常情况高，应定期检查发动机机油。发动机所有运动部件经磨合后，方能达到最佳的配合状态。

磨合轮胎和制动衬块

在最初的500km内，应以适中速度行驶，良好磨合新轮胎。

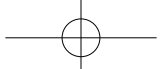

在最初的500km内，新制动衬块与制动盘达不到最佳摩擦状态，应避免紧急制动，保持足够的安全制动距离。

危险

- 未经磨合的新轮胎和制动衬块未达到最佳附着力和摩擦力，故在最初500km内必须谨慎驾驶，谨防事故发生。
- 更换后的新制动衬块后也必须按照上述要求进行磨合。
- 在行驶时，应与其它车辆保持适当距离，谨防需要紧急制动的情况发生。因为此时轮胎、制动衬块都未经磨合，附着力、摩擦力不足，容易引发交通事故。

注意

- 如果车辆换了发动机或其他传动系统零部件，也应遵守磨合注意事项。

制动要领

切勿将制动踏板用做搁脚板。行驶时如果将脚搁在制动踏板上，制动系统可能会过热。这会增加制动距离，甚至可能会导致制动系统出现故障，存在事故风险。

行驶时请勿同时踩下制动踏板和油门踏板。

连续踩下制动踏板会导致制动衬块过度和过早磨损。

节油驾驶

- 保持正确的轮胎气压。气压不足会导致轮胎过快磨损并浪费燃油。
- 车轮定位要准确，否则会导致轮胎过快磨损，也会增加发动机负荷，浪费燃油。
- 不要在车内放置不必要的物品。过重的载荷会增加发动机负荷，导致油耗增加。
- 缓慢平稳的加速，避免急速起步。
- 在侧向阵风中务必低速行驶，这样易于控制车辆。
- 在车辆行驶过程中，避免碰撞到路沿。在高低不平的路面上驾驶时要降低车速。
- 冷车启动后慢速行驶几分钟，等发动机暖机后再加速，一般不需要原地运转发动机来预热。
- 高速行驶时不要开车窗。
- 合理使用空调，同时也要减少大功率音响和其他大功率用电设备的使用。
- 长时间停车时，应关闭发动机，避免发动机长时间怠速运转。

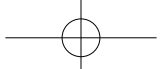

驾驶操作

- 尽可能避开交通拥挤或堵塞的地区，避免连续不断地加速和制动，走走停停的驾驶方式很浪费燃油。避免不必要的停车和制动，保持平稳的车速。配合交通信号灯驾驶，降低停车次数。尽量选择无交通灯的道路行驶。行驶时与其它车辆保持适当的距离以避免紧急制动，这也将减少制动器的磨损。
- 避免车辆底盘沾有泥土等污物，这样不仅能减轻车辆自重，也能防止腐蚀。保养车辆并保持良好的工作状态。脏污的空气滤清器、不恰当的气门间隙、脏污的火花塞、脏污的机油和润滑脂等，均会降低发动机的性能并浪费燃油。若要延长所有零部件的使用寿命和降低运行费用，必须定期进行保养。如果经常在恶劣的条件下驾驶，应缩短保养里程和周期。
- 在清洗车辆或驶经深水路面时，可能浸湿制动器。在行驶时应先低速行驶，在确保行车安全的情况下多次轻踩下制动踏板，使制动器快速干燥。小心驾驶车辆，如果制动器仍不能安全工作，在确保安全的情况下停车，并联系北京汽车特约经销店请求帮助。

⚠ 注意

- 在驾驶前，要确保已解除驻车制动。
- 在光滑路面上行驶时，在加速、换挡或制动时要小心谨慎。突然加速或利用发动机制动，可能会导致车辆打滑或车轮空转。
- 在驾驶时不要将脚放在制动踏板上，否则会造成制动衬块的过热、不必要的磨损和燃油浪费。
- 行车时尽量避开水深的路面，以避免制动器被弄湿。

加油口门

加油口门开启

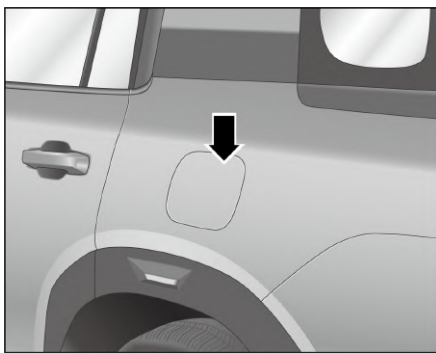

全车解锁状态下，按下加油口门后部，即可打开。

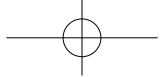

加注燃油

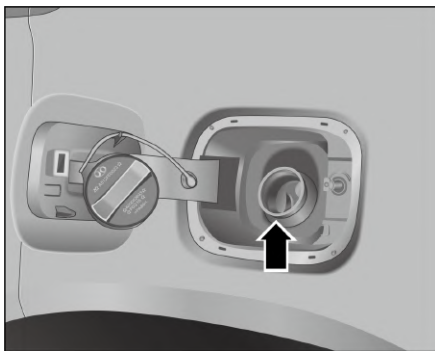

加注燃油时，沿逆时针方向缓慢拧松加油口盖，在完全拧出之前，将加油口盖在加油口处稍作停顿，以便释放内部压力，然后取下加油口盖并将其放入卡夹中。

加注完成后，沿顺时针方向旋转加油口盖直至听到“咔嗒”声，表示加油口盖已完全拧紧。

拧紧加油口盖后，将加油口门关闭好。为保证车辆性能，必须使用符合本车辆规定标号（92#及以上）的无铅汽油。

危险

- 燃油加注完成后，确保加油口盖已拧紧，以防燃油流出，造成火灾。
- 完全打开加注口盖前，应先将加油口盖拧松，使内部燃油压力释放完毕。否则燃油蒸汽会从加油口喷出而导致人员伤害。

注意

- 本车装有催化转化器，在燃油报警灯点亮之前加注燃油，不要使燃油用尽。油位过低时，无规律的燃油供应会造成发动机缺火，导致未燃烧的燃料进入排气装置中，使催化转化器过热而损坏。油位过低也不利于燃油泵润滑。
- 加注燃油时，只要加油枪自动停止，表明油箱已“满”，不要再继续强行加油，否则油箱内的膨胀空间也会被燃油注满，燃油可能会在受热膨胀时溢出。
- 切勿给车辆加注柴油，如果误加了柴油，切勿启动发动机，应联系北京汽车特约经销商对燃油系统进行彻底清洗。
- 应到正规加油站添加汽油，使用不符合标准的汽油会缩短发动机寿命甚至损坏发动机。
- 本车装有催化转化器，只允许使用无铅汽油，只要加注了一次含铅汽油，就会损坏催化转化器。
- 燃油蒸汽极易燃烧引发火灾，加注燃油时，应关闭发动机，严禁吸烟、接打手机以及其它火花或明火出现。

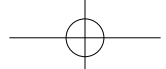

行车记录仪*

行车记录仪位于车辆前风窗玻璃上方，可用于拍摄车辆前方路况和环境的视频及图片。

TF卡

行车记录仪无内置存储设备，需单独插入TF卡才可正常工作，否则无记录功能。TF卡安装位置位于内后视镜护罩左侧，插卡方向如图所示。

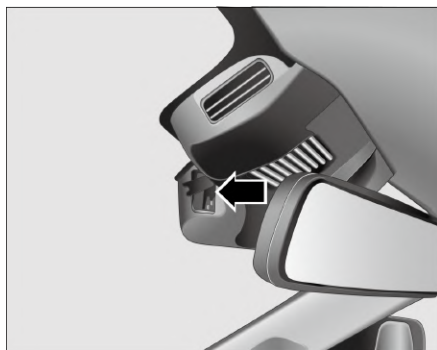

TF卡需用户自行购买。因行车记录仪长时间高速存储数据，为保证性能及可靠性，同时维护个人的权益，请务必使用正规品牌存储容量为8GB~128GB，传输等级为class10及以上的TF卡。若TF卡不是FAT32格式，使用前需要将TF卡的文件系统格式格式化为FAT32，有以下两种格式化方式：

- 通过行车记录仪格式化：将TF卡插入行车记录仪中，插入后打开车机中的行车记录仪APP，进入设置菜单，选择“格式化SD卡”命令完成格式化。

- 通过电脑格式化：将TF卡通过读卡器插入电脑后选择格式化命令，文件系统选择“FAT32”，分配单元格大小要>4KB，一般默认即可，其他选项默认即可。

⚠ 注意

- 行车记录仪仅记录外部影像和照片，默认关闭录制内部音频。
- 行车记录仪视频和图片可上传至云端，可通过悦野圈APP查看。
- 行车记录仪需要配备FAT32格式的存储卡，建议存储卡为32G Micro SDHC，32G Micro SDXC，其他格式或容量的存储卡将无法保证行车记录仪的正常记录和拷贝。
- 车辆上电后，可通过CAN总线与行车记录仪视频录制画面的时间信息进行同步。
- 建议在车辆未启动时，插拔存储卡，以使用个人电脑访问存储卡中的视频，图片文件，车辆启动中，不建议插拔存储卡。
- 如果在行车记录仪的录制期间插拔存储卡或车辆意外断电，当前视频将停止录制，该部分录制的视频和照片可能丢失。
- 录像按钮在紧急录制过程中，该按钮不能操作，待紧急录制完成后方可继续操作。

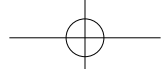





⚠ 注意

- 行车记录仪的所有功能均是在配备正确规格TF卡基础上实现的，若未按要求使用TF卡，系统可能无法正常运行并导致系统故障。

进入行车记录仪

通过点击中控屏应用中心按键  > 行车记录仪。可进入行车记录仪界面。

一般录像功能

点击  录制开启，点击  录制关闭，点击  录音关闭，点击  录音开启。录制功能开启时，默认关闭录音，如果设置录像功能关闭，DVR将不记录一般录像的视频数据。在下一个点火周期默认恢复开启录像，REC红点图标会对应闪烁变化。

循环录像

开启录像后默认录制状态为循环录像，循环录像存储于循环录像文件夹中，当文件夹录满后，时间最早的视频将会被最新视频覆盖。

紧急录像功能

紧急录像触发方式分为自动触发和手动触发。当车辆出现紧急制动、碰撞或横摆时，DVR自动触发紧急录像；通过长按方向盘上的一键拍照按钮可手动触发紧急录像。

紧急录像功能触发后，系统自动记录触发时间点前后各15s，共30s的视频，并存储于紧急录像文件夹中，紧急录像

不会被自动覆盖，文件夹存满后需要手动删除。

抓拍

点击  可手动触发拍照，抓拍当前场景下车外照片。

文件夹

点击  切换至文件夹界面，可查看和管理，紧急视频（满足触发条件）、循环视频（正常循环录制）、照片（抓拍图片）。

：全选/反选按钮，选择全部文件/取消全部已选择的文件。

：移存按钮，将循环录制视频或者抓拍的照片移至紧急录制文件夹下。

：删除按钮，将选中的文件进行删除。

：下载按钮，将选中的文件进行下载至U盘。

设置

点击  按钮，切换至系统设置界面，进行录制时长、分辨率、录音等操作。

【录制时长】：可设置录像的分段时间（默认为3min，设置成功后下一段视频开始生效）。

【分辨率】：可设置录制视频的图像质量，默认为1080P（200万像素）。

【录音】：充分考虑客户隐私问题，功能默认关闭，开启后录制车内音频。

【卸载SD卡】：车辆启动状态下，先点击【卸载SD卡】按钮，提示成功后可实现拔卡动作。

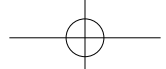

驾驶操作

【格式化SD卡】：考虑录制存储需求，首次使用SD卡时，触摸【格式化SD卡】按钮，可实现存储卡格式化动作，保证存储正常；当存储卡读写操作较频繁，SD卡内部出现坏块，通过格式化操作，可恢复卡的部分存储空间。

【版本】：显示DVR本体MCU、SOC、硬件版本，车机应用的APP版本号。

⚠ 注意

- 存储卡首次开封使用时，务必进行格式化操作，否则系统可能无法正常识别。
- 格式化操作后，存储卡内已有的所有数据将全部删除且无法恢复，请提前备份好相关资料。

2. 将无钥匙启动/停止按键置于“RUN”模式，长按ETC蓝牙按键3s以上开启ETC蓝牙功能。
3. 通过小程序或APP提示对ETC设备进行激活。

⚠ 注意

- 激活成功后才能正常使用ETC。
- 开启ETC蓝牙功能后，120s无动作或短按蓝牙按键一次ETC蓝牙功能自动关闭。
- 如果车窗玻璃很脏或有大量积雪，请及时清理，以避免影响正常使用。

ETC系统*

ETC设备

电子不停车收费系统(ETC)设备位于车窗玻璃内侧，内后视镜底座右侧。

激活ETC

首次使用ETC之前，必须预先设置并激活ETC设备。具体方法如下：

1. 通过微信小程序“乐速通ETC”或乐速通APP，依据提示完成ETC账户开通，例如：申办、银行签约等。

使用ETC

通过ETC车道时，请与前车之间保持足够的距离，并充分减速（建议不超过20km/h，或遵循ETC车道的限速要求），确保可以在ETC闸门打开后安全通过。

⚠ 注意

- 如果ETC交易异常，闸门将无法打开，此时请遵循收费站工作人员的指示。如果ETC故障，请联系北京汽车特约经销店进行处理。

ETC设备指示灯、声音提示说明

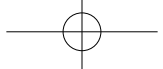

ETC状态	指示灯	蜂鸣器
车辆通电且设备已激活	绿灯闪烁五次	—
车辆通电且设备未激活	红灯长亮	—
交易成功	绿灯闪烁一次	短鸣一声
交易失败	红灯闪烁一次	短鸣三声
设备故障	红灯长亮	长鸣
防拆触发	红灯闪烁五次	长鸣

电动助力转向系统

电动助力转向系统简介

电动助力转向系统(EPS)能够在车辆转向过程中根据不同车速和方向盘扭矩,提供各种行驶路况下的转向助力,减小由于路面不平引起的对转向系统的扰动。它不但可以减轻低速行驶时的转向操纵力,而且可大大提高高速行驶时的操纵稳定性。

驻车或者极低速驾驶时,如果多次连续操作方向盘, EPS系统将减小转向助力,以防止系统过热,操作方向盘变得比较费力。若继续这样操作,电动助力转向系统将进入过热保护模式,助力降低,手力会逐渐加重,但是电动助力转向故障报警灯不会点亮。此时应停止转向,直到温度降低,助力会自动恢复。在发动机运转时,电动助力转向系统故障报警灯长亮,表明电动助力转向系统工作不正常。请联系北京汽车特约经销店进行处理。

注意

- 当转向系统出现故障时,请联系北京汽车特约经销店进行处理。即使在转向过程中不会感觉到有任何异样,系统也可能存在严重问题导致转向失灵等情况的出现。

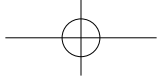

驾驶操作

⚠ 注意

- 转向管柱、转向器更换后或重新做完车辆四轮定位后，需对EPS转角进行中位标定，否则会出现车辆跑偏，回正功能失效等问题。

助力模式设置

通过点击中控屏车辆设置按键 > 驾驶。可对电子助力转向模式进行以下设置：

- 轻便
- 标准
- 运动

⚠ 注意

转向助力模式设置，需满足以下条件：

- 随驾驶模式联动处于关闭状态。
- 手离开方向盘。
- 车速 $\leq 15\text{km/h}$ 。

通过点击中控屏车辆设置按键 > 驾驶。可开启随驾驶模式联动功能，当开启时，驾驶员通过切换整车驾驶模式，转向模式自动进行对应切换。

⚠ 注意

- 若开启随驾驶模式联动功能，则在切换驾驶模式时，自动切换至对应的电子助力转向模式。
- 在随驾驶模式联动开启时，无法手动操作电子助力转向模式设置按键。

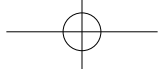

泊车辅助

泊车雷达

泊车雷达系统

泊车雷达系统是汽车在泊车或者倒车时的安全辅助装置。它使用超声波检测本车与障碍物的大致距离，并通过中控屏进行显示，将结果（通过一种间歇的声音信号）通知驾驶员。

泊车雷达系统仅是一种辅助工具，并不能代替驾驶员观察周围环境，驾驶员仍应对安全挪车和驻车操作负责。请确保没有人、动物或其他的物体在挪车和驻车的范围内。

前泊车雷达*

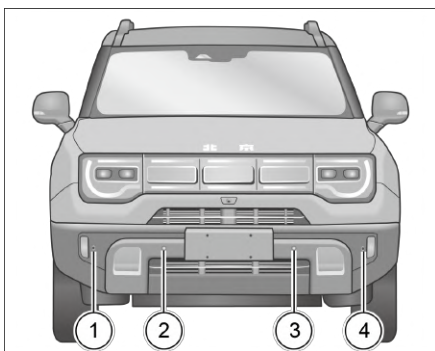

1. 前角传感器
2. 前中传感器
3. 前中传感器
4. 前角传感器

后泊车雷达

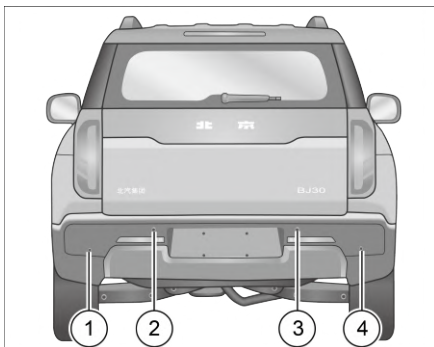

1. 后角传感器
2. 后中传感器
3. 后中传感器
4. 后角传感器

显示

泊车界面内仅显示障碍物位置对应的颜色，其余不显示。当车辆后方无任何障碍物时，不显示任何颜色。

距离	显示屏	颜色
0cm~30cm	第一段	红
30cm~60cm	第二段	黄
60cm~90cm	第三段	绿
90cm~150cm	第四段	绿

⚠ 注意

- 以上距离信息只是近似值，仅供参考，请以实际情况为准。

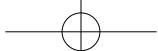

泊车辅助

后方中间2个雷达可以检测到车后最远1.5m处的物体，后方拐角2个雷达可以探测到最远0.6m处的物体。

前方中间2个雷达可以检测到车前最远0.9m处的物体，前方拐角2个雷达可以探测到最远0.6m处的物体。

声音

组合仪表和扬声器会以最近距离的障碍物发出不同频率的间歇蜂鸣声提示障碍物距离；当发出持续蜂鸣声且中控屏提示红色色段时，驾驶员应立即停止倒车行为，以避免与障碍物发生碰撞、刮蹭现象。

泊车雷达系统开关

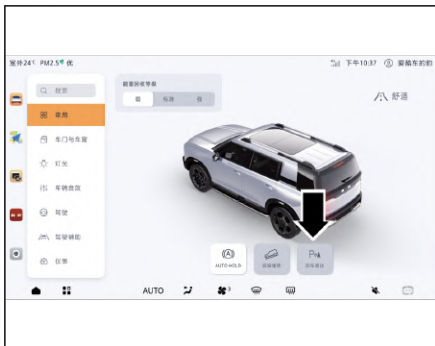

通过点击中控屏车辆设置按键 > 常用。可进入泊车雷达界面。

当车辆挂入R挡、通过中控屏开启、语音开启或智能开启条件满足，泊车雷达系统开始工作，扬声器会根据障碍物距离进行声音提示报警，中控屏会根据障碍物距离和方位进行图像提示报警。

泊车雷达系统开启条件

当发动机启动后，满足以下任一条件，泊车雷达系统开启：

- 挂入R挡。
- 当车速 < 12km/h时，点击泊车雷达开关。
- 当车速 < 12km/h时，语音开启。
- 系统处于关闭状态，在N/D挡且车速 < 12km/h时，系统检测到障碍物（仅针对雷达低速智能开启开关已启用）。
- N/D挡且车速 < 12km/h时，AVM界面触发开启。

泊车雷达系统关闭条件

系统开启后，满足以下任一条件，泊车雷达系统关闭：

- 无钥匙启动/停止按键位于“OFF”模式时。
- 挂入P挡。
- 车速 > 15km/h时。
- 点击中控屏的泊车雷达开关。
- 语音关闭泊车雷达。

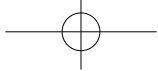

泊车辅助

泊车雷达系统故障报警说明

雷达故障提醒

在泊车雷达系统开启时，如果系统检测到故障信息，组合仪表会发出声音提示，同时显示故障提示界面。

无法探测到障碍物的情况

- 超声波传感器在探测障碍物时存在盲区，它检测不到在保险杠下、车下、离车太近或太远的物体。
- 泊车雷达系统无法探测到细小的铁丝、缆绳和拦网等网状物体，松软的雪、棉、海绵等容易吸收超声波的物体，岩石、木块和路沿等低矮的物体，柱子、小树、自行车、角材、基石和瓦楞纸等形状特殊的物体。
- 某些物品的表面不能反射传感器发出的超声波信号，导致不能探测到此类物品或身着此类服装的人。

以下情况可能产生误报警或不报警：

- 车辆喇叭声、发动机轰鸣声、车辆排气、轮胎充气等声音中存在接近超声波传感器收发频段的噪音，可能产生误报警。
- 在狭窄场所或上坡倒车时，系统可能探测到栏杆、树木或斜坡面，可能产生误报警。
- 车上装有或附近使用高频的无线电或天线时，可能产生误报警。

- 在雨雪天气中，传感器表面被雨/雪冲击、或结冰、或污浊时，可能产生不报警或误报警。
- 在炎热或潮湿的天气中，检测到物体的距离可能会缩小。若有水珠附着在超声波传感器表面，则超声波传感器的灵敏度会有所下降，拭去附着在超声波传感器上的水珠即可恢复其灵敏度。

⚠ 注意

- 请勿用水枪之类的高压水流直接喷洗传感器表面，也不要其他方式挤压或冲击传感器的表面，否则可能导致其故障。
- 泊车雷达系统传感器属精密部件勿私自拆装维修。因用户私自拆装维修所导致的损坏，本公司概不承担质量担保。
- 泊车雷达传感器表面被冰雪、泥污等固态附着物长时间覆盖时，可能导致故障，请及时清理。

倒车影像系统*

倒车影像系统简介

本车在尾门上配备有倒车摄像头。倒车影像系统通过此摄像头摄取车辆后方的图像，并传到驾驶室的中控屏上，以辅助驾驶员倒车。

在倒车时，驾驶员通过中控屏可以清楚地看到车辆后方的场景，以避免损坏车

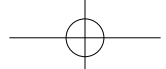

泊车辅助

辆。但该系统也有视角盲区，例如无法检测到保险杠下的小物体，以及接近保险杠后部及两侧拐角的物体。

开启和关闭倒车影像系统

当车辆挂入R挡时，后视摄像头开始工作，中控屏会实时显示倒车影像。同时倒车影像附带动态轨迹线指示，驾驶员可以根据动态轨迹线标识，判断地面障碍物距离车辆距离。

当车辆退出R挡时，后视摄像头停止工作，中控屏回到之前显示界面。

倒车影像系统故障说明

在倒车影像开启时，如果系统检测到故障信息，中控屏显示故障提示界面。

影响倒车后视镜效果的情况

- 暴风雨中或雾天。
- 摄像头表面结冰或沾有泥土、灰尘、雪花。
- 在夜间环境下倒车。

全景影像*

全景影像系统简介

全景影像系统是一种舒适性系统，由安装于车身四周的四个广角摄像头和一个全景影像系统控制器构成。全景影像系统可以辅助驾驶员在进行倒车、驻车或转弯时对车辆周围环境一目了然，从而起到扩大驾驶员视野范围、辅助驾驶员驾车的作用。

全景影像系统包含以下几个主要功能：

- 360全景影像

控制器将位于车身四周的4颗摄像头的影像进行无缝拼接合成一幅360°全景图，显示效果类似于从空中俯拍的影像，能360°呈现车身周围的影像。

- 视角切换

在全景影像系统下，当点击全景拼接区域的2D/3D按钮时，可切换至2D/3D模式，展示车辆2D/3D视角画面。

- 2D模式，在全景影像系统下，当点击全景小左（右）区域，或者打开左（右）转向灯时，单视图区域可切换为左（右）视角的视图画面。
- 3D模式，在全景影像系统下，当点击全景小车四周的摄像头按钮，单视图区域可切换为对应视角的视图画面。

全景影像系统开关

通过点击中控屏侧边栏全景影像按键，可进入全景影像界面。再次点击此按键可关闭全景影像系统。

全景影像系统开启条件

当无钥匙启动/停止按键位于“RUN”模式时，满足以下任一条件即可开启：

- 挂入“R”挡。

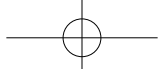

泊车辅助

- 当车速 < 25km/h时，按下方向盘的全景影像按键。
- 当车速 < 25km/h时，语音开启。
- 当车速 < 25km/h时，通过转向灯触发。
- 当车速 < 12km/h时，探测到障碍物可触发全景影像界面。

全景影像系统退出条件

当全景影像系统开启后，满足以下任一条件即可退出：

- 挂入P挡无操作，持续5s后。
- 非R挡时，点击中控屏左侧的“退出”按键。
- 非R挡时，车速 > 30km/h。
- 非R挡时，语音关闭。
- 系统故障。
- 转向灯触发全景界面后无任何操作，且转向灯回正后5s内无任何操作，可自动退出全景影像界面。
- 障碍物触发全景界面后无任何操作，且当前方雷达未探测到障碍物后5s内无操作，可自动退出全景影像界面。
- 按下无钥匙启动/停止按键至“OFF”模式。

注意

- 当通过开启条件（当车速 < 25km/h时，按下方向盘的全景开关）进入，无法通过关闭条件（挂入P挡无操作，持续5s后）方式关闭。

全景影像界面切换操作



系统启动时，非R挡时系统默认画面为前视图+全景，可通过挡位、转向灯或触屏操作切换至其他视图。

车辆处于“R”挡下，屏幕默认画面为2D后视视图+全景，该视图中，会集成动态（及静态）辅助线。转动方向盘时，辅助线将根据方向盘转角计算车辆行驶轨迹线以辅助驾驶员泊车。

盲区监测系统*

盲区监测系统简介

盲区监测系统（BSD）是利用雷达传感器对外后视镜盲区进行监测，对驾驶员以提醒，从而避免在变道过程中由于后视镜盲区而发生事故。

当在系统设定的盲区中检测到行驶车辆，对应侧外后视镜的盲区监测指示灯将长亮，如此时驾驶员打开对应侧的转向灯时，盲区监测指示灯将闪烁，并且系统发出警报提示驾驶员后视镜盲区内有行驶车辆。

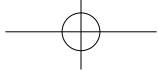

泊车辅助

盲区监测系统使用

通过点击中控屏车辆设置按键  > 驾驶辅助 > 侧后辅助。可打开/关闭盲区监测功能。

车辆已启动，BSD处于开启状态，且车速 > 12km/h时，BSD功能可激活。

注意

当BSD激活后，满足以下任一条件即可退出：

- 车速 < 10km/h。
- BSD或LCA功能关闭。
- 关闭变道辅助功能。

盲区监测报警方式

当系统检测到移动物体时，组合仪表显示盲区检测报警界面。并提供外后视镜BSD报警灯视觉报警及声音报警。

注意

- 当雷达传感器被雨雪，泥浆，冰雪等遮盖时，该功能会出现误报警及漏报，请驾驶员谨慎驾驶。
- 谨慎进行变道操作。该功能仅用于帮助驾驶员安全驾驶，并不属于车辆驾驶安全系统，仅用于补充后视镜的不足，不可替代驾驶员的控制。
- 当处于夜晚，雨雪，雾，阴影等环境中，该功能会出现误报警及漏报，请驾驶员谨慎驾驶。
- 本功能采用图像识别技术实现，因环境光照、后方车辆形状、周边障碍物形状等影响图像识别的情况，可能导致系统误报警、漏报，请驾驶员谨慎驾驶。

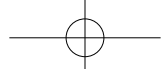

熄火闭锁

关闭发动机

踩住制动踏板，停稳车辆，施加电子驻车制动，将挡位切换到P挡位置。按下无钥匙启动/停止按键一次，发动机将熄火，松开制动踏板。

⚠ 注意

- 在大负载运行后，建议在熄火前，将发动机怠速运转几分钟，这样可以使冷却系统继续工作，以快速降低发动机的温度。
- 发动机熄火后，冷却风扇可能仍会运转一段时间。此时在机舱作业时，应小心被风扇打伤。

紧急熄火方法

踩下制动踏板，在2s内连续2次按下无钥匙启动/停止按键或长按无钥匙启动/停止按键2s以上，可使发动机熄火。

⚠ 警告

- 车辆行驶时，切勿关闭发动机！否则，可能导致车辆失控，引发事故。
- 除车辆进入或驶出车库以外，避免在车库或较封闭的空间内运转发动机。否则废气无法逸散，将造成严重的危险。

⚠ 警告

- 严禁采用“加速-熄火-空挡滑行”的操作方法。
- 发动机运转时，排出的废气中包含无色无味的一氧化碳气体，呼吸一氧化碳会导致昏迷或窒息。如车内闻到排放气体的气味，应立即开窗通风。

⚠ 注意

- 关闭发动机后制动助力不起作用，需用很大的力量踩下制动踏板才能使车辆减速。
- 发生事故时，车辆可能会发生燃料泄漏，应立即关闭发动机，防止发生火灾。
- 发动机不可长时间怠速，以避免增压器漏油。
- 在更换机油或因其它目的而举升车辆时，请检查排气系统。若排气系统发出的声音发生变化或行驶中有物体撞击车辆底部，应检查排气系统。

车外闭锁

智能钥匙感应闭锁

使用智能钥匙感应闭锁

通过点击中控屏车辆设置按键  > 车门与车窗 > 车门。可设置无钥匙进入功能的打开/关闭。

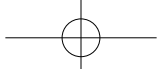

熄火闭锁

无钥匙启动/停止按键位于“OFF”模式时，所有车门与机舱盖都处于关闭状态，携带智能钥匙离开门把手约2m外，门锁闭锁，车辆进入设防状态。

自动锁车功能生效条件

满足以下条件后，离开车辆2m外可自动锁车。

1. 通过中控屏开启无钥匙进入功能。
2. 将无钥匙启动/停止按键置于“OFF”模式。
3. 携带智能钥匙下车（智能钥匙不能和手机、手提电脑放一起，且附近无其它干扰源），且在车辆附近，关闭四门后，触发自动锁车功能。

⚠ 注意

- 如需将智能钥匙从车外放入车内，需在2s内连按两次智能钥匙闭锁键，暂时关闭智能进入功能再放入车内。
- 智能钥匙位于车外时，应避免放在车辆唤醒范围内（车辆附近4m左右，智能钥匙上红色指示灯持续或间歇闪烁，即在唤醒范围内），如必须放在车辆附近时，需在2s内连按两下智能钥匙闭锁键，暂时关闭智能进入功能，避免智能钥匙电池亏电。

⚠ 注意

- 如果在车机中关闭了智能进入功能，需要再次在中控屏中开启该功能，其它方式临时关闭的智能进入功能，重新开关门后即可恢复该功能。

智能钥匙按键闭锁



在所有车门、机舱盖及尾门都关好的情况下，短按闭锁键，所有车门全部锁止。

⚠ 注意

- 检查并确认所有车门均已牢固锁止，门窗完全关闭后再离开车辆。
- 在有任一车门未关的情况下，按下闭锁键，车门不会闭锁。
- 在四门关闭，机舱盖或尾门未关闭的情况下，按下闭锁键，然后进入报警状态，此时按解锁键可解除报警。

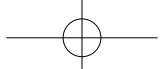

熄火闭锁

⚠ 注意

- 装备外后视镜电动折叠功能的车辆，在所有车门全部锁止后，后视镜自动折叠。

智能钥匙遗忘在车内

当有一把智能钥匙留在车内时，从任一车门打开到四门都关闭，在车外使用另一把智能钥匙遥控闭锁，组合仪表会提示智能钥匙遗忘在车内，并且不执行闭锁请求，同时车辆会进行声音提示。

智能钥匙不在车内

当无钥匙启动/停止按键位于“RUN”模式，从任一车门打开到四门都关闭，检测到车内没有智能钥匙，组合仪表会提示钥匙不在车内，同时车辆会进行声音提示。

应急闭锁乘员侧车门

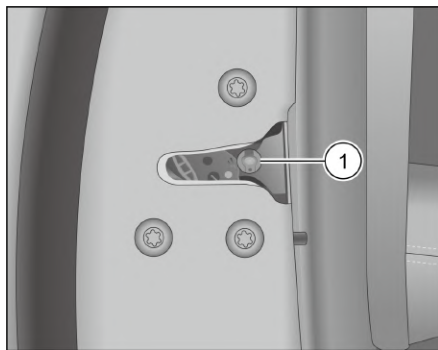

打开除驾驶员侧车门外的三个乘员侧车门，将机械钥匙插入紧急锁止开关①，左后门锁逆时针旋转，右后和前排乘员

门锁顺时针旋转，即可将门锁锁止，然后将车门关闭即可闭锁车门。

车内闭锁

车门中控锁闭锁



车门中控锁位于驾驶员侧车门玻璃升降开关面板上，方便驾驶员闭锁所有车门。

当车门在解锁状态下，按下车门中控锁，所有车门闭锁，指示灯亮起。

所有车门锁止后，仍可在车内单独开启每扇车门。当四个车门有任一侧车门处于打开状态时，则无法通过车门中控锁进行车门锁止操作。

⚠ 警告

- 切勿将儿童或行动不便的人单独留在车内！他们可能无意中按下中央门锁按键，使车门锁止；在发生紧急情况时，儿童或行动不便的人难以自行离开汽车，而且车门锁止后将加大他人救援难度。

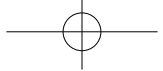

熄火闭锁

行车自动落锁

通过点击中控屏车辆设置按键  > 车门与车窗 > 车门。可对行车自动落锁功能进行以下设置。

- 关闭
- 5km/h
- 10km/h
- 15km/h
- 20km/h

开启后，在车辆行驶过程中，车速高于设定值时，四门自动上锁。

注意

- 行车自动落锁功能默认开启，默认车速为20km/h。

离车自动落锁

无钥匙启动/停止按键位于“OFF”模式时，携带智能钥匙离开，距离车辆5m以上距离时，全车车门自动锁止。

防盗系统

设防状态

如果任一车门、机舱盖、尾门保持开启状态，则不能进入设防状态。

注意

- 用智能钥匙解锁时，车辆退出设防状态，但是如果在约30s内没有打开任何车门、尾门或机舱盖，那么所有车门自动重新锁止。车辆防盗报警器会自动恢复到设防状态。

通过智能钥匙锁止车辆后，整车进入设防状态，所有的车门和机舱盖及尾门都处于被监控的状态。如果发现有车门、尾门或者机舱盖被非法打开，例如有人强行打开车门，警报会被激活。

只有在所有车门、尾门及机舱盖都处于锁止状态，车辆防盗报警功能才能被激活。若在用智能钥匙锁车时，车辆出现鸣笛和转向灯闪烁提醒，提示车辆未进入设防报警状态，此时应该检查四门、机舱盖和尾门是否已关闭可靠，如果均已关闭可靠，仍不能激活防盗报警功能，请联系北京汽车特约经销店进行处理，避免因防盗报警故障而发生车内财物丢失。

报警状态的触发条件：

- 若使用智能钥匙锁止车门时，所有车门都已关好，机舱盖或尾门未关好，车辆进入报警提示。
- 若使用智能钥匙锁止车门后，任意车门（包括机舱盖及尾门）被打开，车辆进入报警提示。

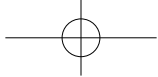

熄火闭锁

- 若使用智能钥匙锁止车门后，用机械钥匙解锁、打开车门，车辆进入报警提示。

注意

- 通过机械钥匙锁止车辆时，整车不会进入设防状态。

解除设防状态

设防状态的解除方法：

- 按下智能钥匙上的解锁键，解除设防状态。
- 使用手机APP解锁车辆，解除设防状态。

报警状态

报警状态触发的现象：

- 所有的转向灯闪烁同时喇叭鸣响。

解除报警状态

防盗报警状态触发后的解除方法：

- 按下智能钥匙上的解锁键，解除防盗报警状态，灯光和声响信号停止，车辆解锁。
- 车辆无钥匙启动/停止按键置于“RUN”模式后，将解除防盗报警状态。

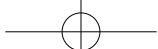

维护保养

车辆清洁

外部清洁

清洗车辆

定期护理车辆是长期保持车辆品质的必要条件。

⚠ 危险

- 切勿用汽油、松节油、发动机机油、指甲油清除剂或其它挥发性液体养护汽车，上述材料均属有毒高可燃性物质，极易引发火灾和爆炸！
- 对车辆进行清洗后，其制动效果会降低。存在事故风险。清洗车辆后，应低速行驶几分钟，在确保行车安全的情况下多次轻踩下制动踏板，使制动器快速干燥，恢复制动效能。

⚠ 注意

- 不要用烈性的家用肥皂、烈性化学去污剂等溶解剂清洗车辆表面。
- 不要在车身表面很热时清洗车辆，否则油漆表面会形成水斑点。
- 不要在阳光直射下清洗车辆。

何时清洗车辆

在以下情况下，请清洗车辆，以保护车身油漆：

- 在雨天行驶后，因呈酸性的雨水可能导致表面油漆受损。

- 在海岸边的路面行驶后，因海水的侵蚀可能导致车身生锈。
- 当有如煤烟、鸟粪、树油脂、金属颗粒或小虫尸体等污染物留在车身表面时，可能导致表面油漆受损。
- 当有灰尘或泥浆成块的留在车身表面时，可能导致表面油漆受损。

自动清洗机清洗车辆

- 带有天窗的车辆也可以在自动洗车设备中清洗，但需要取消最后的热蜡处理，因为蜡会侵入车顶，长时间后会损坏车顶。

手动清洗

清洗车辆时，注意以下几点：

- 不要使用热水，不要在阳光直射下清洗车辆。
- 使用软海绵进行清洗。
- 使用中性清洁剂。
- 使用温和的喷射水柱彻底冲洗车辆。
- 不要将水枪直接对准进气口。
- 使用清水冲洗车辆，并用油鞣革将车辆彻底擦干。
- 使用大量的水频繁冲洗海绵。
- 确保车门下方的排水孔的畅通。
- 接缝处、车门、窗户及机舱盖等最容易受道路防冻盐腐蚀。因此，这些地方必须经常擦干净。
- 不要让漆面上的清洁剂风干。

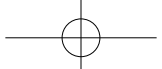

⚠ 注意

- 不要用烈性的家用肥皂、烈性化学去污剂等溶解剂清洗车辆表面。
- 禁止用水冲洗机舱，否则可能导致电器线路、发动机和机舱内相关部件故障。
- 禁止水或其它液体接触车内的电器元件和通风口，否则可能损坏电器元件。
- 风窗玻璃贴膜操作防护不当可能会导致水流入前仪表板内，进而有控制器进水功能受限的风险，建议到北京汽车特约经销店进行风窗玻璃贴膜。

除去污点

应及时除去车辆底部的柏油或其它地方的油污渍、化工污染物、小虫尸体、树上滴下的油脂及果实汁液等，以避免损坏车身油漆。

车辆打蜡

车辆经常打蜡能保护车漆，并有助于保持车辆的美观。

打完蜡后需抛光，以除去车身表面的剩余车蜡。

⚠ 注意

- 打蜡前请彻底清洗车辆。
- 不要使用含有研磨剂、混合剂或清洁剂的蜡，它们可能损坏车身油漆。

清洁车辆部件

擦拭车辆外部的玻璃：

使用含酒精的玻璃清洁剂清洁风窗玻璃、车窗玻璃和后视镜，然后用干净的无纺布或麂皮擦干玻璃表面。

⚠ 注意

- 清除风窗玻璃表面的灰尘时，请勿使用干抹布或掸子直接擦拭风窗玻璃，因为灰尘中含有大量的细小沙粒，若采用上述方式清除会在玻璃上留下划痕。

车辆底部的保养：

在冬天路面使用防冻盐的地区，应及时清洗车辆的底部，以防脏物或盐堆积使车辆底部及悬架系统部件受腐蚀。在冬季或春季，必须检查车辆底部防腐、密封情况，如有需要，请联系北京汽车特约经销店进行处理。

清洗铝合金轮辋：

铝合金轮辋应经常清洗，特别在那些冬天道路使用防冻盐的地区。如果车轮上沾了盐，会腐蚀铝合金轮辋，使之褪色。

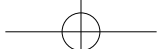

⚠ 注意

- 不要使用包含强酸或强碱成分的清洁剂来清洁车轮，以避免腐蚀铝合金轮辋。
- 在使用清洁剂后，应在15min内冲洗车轮，把清洁剂冲洗干净，以避免在铝合金轮辋上留下印记。

车轮：

- 清洗车辆时，应该清洁车轮的内侧。
- 清洗车轮时，不要使用研磨性清洁剂。
- 定期检查轮辋轮缘是否有变形或侵蚀。变形或侵蚀可能导致车轮漏气或损坏轮胎边缘。
- 及时清除嵌入在轮胎花纹中的小石粒，以避免影响轮胎性能。
- 建议给车轮打蜡，以减少污物对车轮的腐蚀。

镀铬部件的清洗：

建议用不含研磨物的铬抛光剂定期清洗镀铬件，以保持光亮。

内部清洁

擦拭车辆内部的玻璃

擦拭车内玻璃时，请勿使用带有刀刃的工具或氯化消毒剂，否则会损坏后风窗玻璃除雾器导线。

冬天车内玻璃起雾时，可以喷涂适量的专用玻璃防雾剂，防止起雾。

座椅安全带

座椅安全带织带可用沾有中性清洗液的海绵刷洗。

清洗后的安全带织带应晾干后再使用，不能将湿织带直接收回卷收器内，以避免造成卷收器损坏。

不能用漂白粉、染料和化学溶剂清洗安全带织带，否则会严重损伤织带。

脚垫

无论用什么脚垫，都应确认适合本车，并正确可靠固定，以避免妨碍踏板操作。

⚠ 危险

- 使用未经固定的脚垫，脚垫滑动后有可能阻碍制动踏板和加速踏板的操作，造成严重事故。

防腐蚀

保证车辆不受腐蚀

由于路面的防冻剂、融雪剂具有腐蚀性，它们会加速车底部件如排气系统、制动管路、底板和翼子板的腐蚀老化。因此，在这种路面行驶后，应及时清洗车辆底部。

其它防锈防腐措施可能在一些地区有特殊要求，请咨询北京汽车特约经销店。

车辆腐蚀的最常见因素

- 潮湿的污垢或碎屑积留在车身钣金空腔或其它部位。

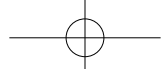

维护保养

- 由砂子和小石块或小的交通事故造成漆面或其它防护层的损伤。

⚠ 注意

- 经常清洗车辆并给其打蜡以保持车辆清洁。
- 经常检查是否有较小的漆面损伤并尽快进行修理。
- 检查车身底部是否有砂粒、污物或盐分的堆积，如有则尽快用水将其冲洗干净。
- 不要让水或其它液体与车内的电器部件接触，否则会损坏电器部件。
- 禁止用水直接冲洗乘员舱来去除污物、砂粒或其它碎片，而应该用真空吸尘器或扫帚除去污物。

车辆保养

保养说明

车辆随着行驶里程的增加，其零部件会逐渐发生磨损，技术状况会不断变差，为保障车辆良好的使用性能，并且在转售车辆时，使车辆具有较高的保值性，在车辆使用过程中，需要对车辆进行保养。

保养分为定期保养和日常保养。定期保养请到北京汽车特约经销店进行，日常保养主要由驾驶员进行。

在进行任何保养或检查操作时都要遵守安全操作规范，不正确的操作可能造成

车辆功能上的故障或损坏，甚至发生意外事故。

定期保养

及时对车辆进行定期保养，是车辆使用过程中必不可少的一个环节。定期保养的里程间隔或时间间隔以及保养项目请参照《保养信息表》的规定执行。还可以按组合仪表中保养里程的提醒（参见“保养里程”），及时前往北京汽车特约经销店进行定期保养。

⚠ 注意

- 不及时对车辆进行定期保养，会降低车辆的使用性能，造成车辆损坏，同时会丧失保修索赔的权利。

日常保养

日常保养是每天正常驾驶前应检查的项目。以保障车辆能够连续正常运行。进行日常保养是驾驶员的责任。

进行日常保养、检查可以由驾驶员本人完成，如有必要也可到北京汽车特约经销店进行。

日常保养注意事项

驾驶员在进行日常保养作业时一定要注意安全，遵守安全操作规范，以避免对自己造成伤害或对车辆造成损坏。

如需对车辆零件进行拆装、更换，车辆的维修应由 ([专业人员] 进行。如果对车辆的保养、维修有任何疑问，请咨询北京汽车特约经销店。

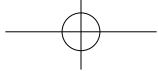

警告

- 如果必须在类似车库这样的封闭环境中运转发动机，确认有适当的通风条件以排出尾气。
- 在日常保养作业前，应脱掉宽松的衣服，盘起长发，并摘下手镯、手表等首饰，戴好手套。
- 日常检查或定期保养时要及时清除机舱内的异物，不要把手套、抹布等易燃物品或工具遗留在机舱内。遗留的物品可能造成发动机故障或损坏，甚至引起火灾。
- 发动机及排气系统在工作中会产生高温，极易引起烫伤。因此，应在发动机关闭后至少等待约30min以上，待发动机及排气系统冷却后方可进行相关日常保养作业。
- 禁止让带火星的物体、火焰或火花靠近燃油系统零件和蓄电池。
- 在进行日常保养作业前，应将车辆停放在安全的区域、平坦而有承载能力的地面上，并施加驻车制动。切勿在车流、人流较多、易燃易爆危险区域附近等不安全的区域或在坡道上进行日常保养作业。
- 切勿在仅用千斤顶总成支撑车辆的情况下，钻入车下。如果人员必须到车底下面作业，请用安全支撑架将车辆支撑住。

警告

- 避免皮肤直接接触用过的发动机机油或冷却液。
- 无钥匙启动/停止按键位于“RUN”模式时，切勿脱开或连接蓄电池电缆或其它电器元件插接器。
- 在发动机关闭状态下，燃油管路中的压力仍很高，切勿拆卸燃油管路，请联系北京汽车特约经销店进行处理。

车辆外部日常保养项目

车门和机舱盖：

检查所有车门、机舱盖和尾门的打开/关闭是否正常。

检查所有门锁功能是否正常。必要时润滑铰链和门锁。

确认机舱盖的锁钩被打开后，安全钩仍能使机舱盖保持关闭状态。

轮胎：

在长途行车之前，应仔细检查轮胎是否有损坏，开裂或过度磨损的情况，并用轮胎气压表测量轮胎的气压，将所有轮胎（包括备胎）的气压调整到规定值。

车灯：

检查并确保前照灯、制动灯、位置灯、转向灯和其它灯光设备都可以正常使用，固定可靠。

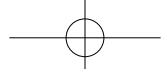

维护保养

空调进气口：

空调进气口位于前风窗玻璃右下方。车外空气自空调进气口吸入，经空调系统进入车内。

应定期清理空调通风饰板上面的树叶及其他杂物；特别在雨雪天气，应及时清除前风窗玻璃和前风窗玻璃通风饰板上的积雪，保证空调进气口及流水通道畅通。否则流水通道排水口可能堵塞，影响空调效果，甚至造成空调系统故障。

车辆内部日常保养项目

驻车制动：

操作电子驻车制动开关，确保驻车作用可靠。

方向盘：

检查方向盘是否自由行程过大，转向沉重或其它异常噪音。

加速踏板：

检查加速踏板的操作是否正常，确保加速踏板操作没有卡滞和施力不均匀的现象，确保脚垫不会妨碍加速踏板的操作。

行车制动踏板：

检查制动踏板操作是否正常，确保当完全踩下制动踏板时，在其下还有适当的间隙，确保脚垫不会妨碍制动踏板的操作。

安全带：

检查安全带的所有零件（例如锁扣、锁舌和卷收器）工作是否正常和平顺，以

及是否安装牢固。检查安全带织带是否开裂、擦伤、磨损或损坏。

仪表板和塑料件的清洁、维护：

定期用干净软布对仪表板和塑料件表面进行清洁。并可以喷涂适量的仪表板蜡进行保护。

特殊污渍可使用专用的不含溶剂的塑料清洗剂进行清洗。

▲ 危险

- 禁止使用含溶剂的清洗剂对仪表板和气囊模块表面进行清洁。否则可能会损坏气囊模块表面的材料，在气囊展开时可能导致严重人身受伤。

用吸尘器吸去皮革表面的灰尘，并用拧干的湿软布擦拭皮革，再用另一块干的软布将其擦干。待其完全干燥后，可以喷涂适量的皮革护理剂进行保护。

如果以上清洗不足以清除污渍，可以配合专用的皮革清洗剂进行清洁。

▲ 注意

- 使用皮革清洗剂擦拭后，要尽快用柔软的干布将其擦干。
- 切勿将浸有清洗剂的软布，长时间放置在内饰的任何部位，以避免引起内饰件局部褪色。

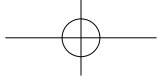

维护保养

其它部位日常保养项目

报警灯、指示灯及蜂鸣器：

确保所有报警灯、指示灯和蜂鸣器都能正常工作。

风窗玻璃除霜/除雾器：

当操作空调系统时，检查空气是否能适当和足量地从除霜除雾器的出风口吹出。

雨刮和洗涤器：

检查雨刮和洗涤器能否正常工作，如果雨刮刮过后留下刮痕，应立即前往北京汽车特约经销店更换雨刮片。

风窗玻璃清洗液：

检查在风窗玻璃清洗液储液罐中是否有充足的清洗液。

液体泄漏：

车辆驻车一段时间后，检查车辆下方是否有燃油、机油、冷却液或其它液体泄漏，空调使用后的滴水属于正常。如检查到泄漏或汽油气味明显，请查找其原因并立即联系北京汽车特约经销店进行处理。

制动液液位：

确保制动液储液罐中制动液液位在MIN线和MAX线之间。

发动机冷却液：

当发动机冷却后，检查储液罐中冷却液的液位。

发动机机油：

将车辆停在平坦而坚实的地面上，关闭发动机，10min后，用发动机机油标尺检查油位。

发动机附件皮带：

确保附件皮带没有磨损、松弛、开裂或油渍。

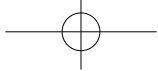

保养信息表

- 1.首次保养5000km/6个月（以购车发票为准），以先达到者为准。
- 2.定期保养10000km/1年（距上次保养），以先达到者为准。
- 3.“●”表示更换；“○”表示检查；“-”表示无操作或见附加说明。

定期保养项目	首次保养	定期保养	附加说明（以先到达者为准）
发动机机油	●	●	严酷使用条件下，每间隔5000km/6个月更换
发动机机油滤清器	●	●	严酷使用条件下，每间隔5000km/6个月更换
变速器油	-	-	每间隔60000km更换
变速器油滤芯	-	-	与变速器油同步更换
火花塞	-	-	每间隔40000km更换
燃油滤清器	-	-	燃油滤清器集成到油泵内，每间隔160000km/10年更换（保养时关注车辆状况，在恶劣油品区域每间隔80000km/3年更换，必要时需更换油泵）
水泵皮带	-	-	首次100000km/5年检查，之后每间隔30000km/1年检查，必要时更换；180000km必须更换
空气滤清器滤芯	-	-	一般使用条件下，每间隔10000km/6个月清洁，每间隔20000km/1年更换； 严酷使用条件下，每间隔5000km/3个月进行清洁，每间隔10000km/6个月需更换； 在沙地类多尘环境下使用后请及时检查、保养空滤器滤芯
发动机怠速转速	○	○	-

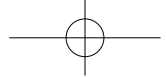
**维护保养**

定期保养项目	首次保养	定期保养	附加说明（以先到达者为准）
空调空气滤清器滤芯	-	-	每间隔10000km/6个月清洁；每间隔20000km/1年更换（建议在春季绒絮多发时段后更换）；在沙地模式下行驶，每天需检查滤芯，及时进行清洁或更换
正时皮带及张紧器	-	-	首次100000km/5年检查；之后每间隔30000km/1年检查，必要时更换；180000km必须更换。如皮带有损坏，需更换，并同步更换正时皮带张紧器及惰轮总成
多楔皮带及张紧器	-	○	每间隔10000km/1年检查，必要时更换
发动机冷却液	○	○	每间隔40000km/2年更换
制动液	○	○	每间隔40000km/2年更换
前后轮制动衬块	-	○	检查前后轮制动衬块厚度及磨损情况
轮胎/轮毂	○	○	检查轮胎磨损情况，校正轮胎气压，必要时进行轮胎换位或更换轮胎
悬架和转向拉杆球销、转向器壳体防尘罩、传动轴防尘罩	○	○	-
散热器、制动、排气和燃油的管路及其连接	○	○	检查胶管有无异常磨损、开裂、鼓包、划伤、烫伤和渗油等不良现象，必要时需更换；春季杨柳絮多发季节，每间隔10000km检查散热器前端是否被杨柳絮遮挡（重点检查电机散热器、冷凝器与散热器的芯体中间位置）

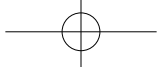

北京[®]

维护保养

定期保养项目	首次保养	定期保养	附加说明（以先到达者为准）
车门铰链及车门限位器、门锁、发动机舱盖、后备箱盖铰链及锁扣	-	-	每间隔20000km/1年检查
用电设备功能	○	○	检查电动玻璃升降器、照明和信号装置、仪表、电气线路、发电机、电动后视镜、空调系统、天窗等的功能
排气系统	○	○	检查是否泄漏损坏
电脑检测	○	○	需用专用诊断设备读取各系统控制器内的故障存储信息
雨刷器及清洗装置	○	○	-
蓄电池	○	○	检查蓄电池及其正负极接线柱安装是否紧固，无松动
保养里程周期复位	○	○	-
驻车制动器	○	○	-
四轮减震器及减震弹簧	○	○	检查外观及底盘紧固件是否松动，如有松动须按规定扭矩进行紧固
试车：动力性能、制动性能、平顺性能、噪音、挡位等	○	○	-

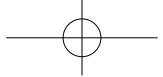

北京[®]

维护保养

定期保养项目	首次保养	定期保养	附加说明（以先到达者为准）
安全带	<input type="radio"/>	<input type="radio"/>	检查安全带是否能轻松快速拉出和自然回收、是否可锁止、高度是否可正常调节；检查安全带织带是否有破损
变速器换挡手柄	<input type="radio"/>	<input type="radio"/>	检查手柄内部有无异物、灰尘等，如有需及时清理

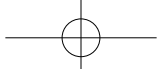

雨刮更换 更换前雨刮片

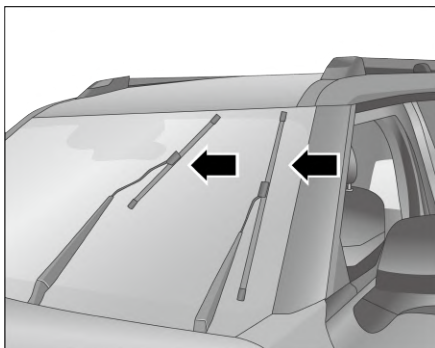

需对雨刮进行维护操作时，务必打开雨刮维修。避免因雨刮突然工作，而导致人员受伤或车辆损坏。打开雨刮维修时，雨刮将自动运行至维修位置。通过点击中控屏车辆设置按键  > 车门与车窗 > 车窗。可设置雨刮维修的打开/关闭。

雨刮维修开启时，雨刮将自动运行至维修位置，可按以下方式更换前雨刮片：

1. 抬起雨刮臂使其离开风窗玻璃。用较厚的毛巾垫在雨刮臂的下部，防止雨刮臂意外弹回损坏风窗玻璃。

注意

- 在进行此操作时必须确保车内电源已经关闭，防止不慎触发雨刮动作，损坏雨刮臂或导致人员受伤。

2. 用食指轻轻按住雨刮片的锁止卡扣并保持。

3. 握住雨刮片沿指向方向稍用力取下雨刮片。

注意

- 取下雨刮片后，需格外小心，应用较厚的毛巾垫在雨刮臂的下部，防止雨刮臂意外弹回损坏风窗玻璃。

4. 更换新的雨刮片。
5. 将雨刮片卡入雨刮臂凹槽中，听到“咔嚓”声则表示安装到位。
6. 检查雨刮片安装可靠，取下毛巾，雨刮臂轻轻放回原位。
7. 将无钥匙启动/停止按键切换到“RUN”模式，通过中控屏关闭雨刮维修。

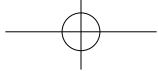

维护保养

更换后雨刮片

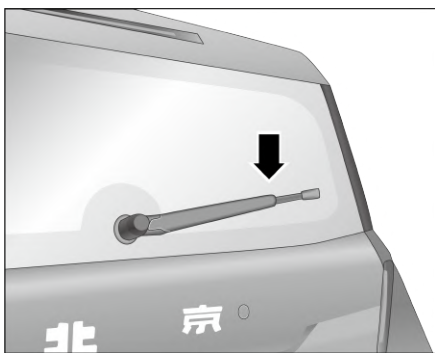

1. 抬起雨刮臂使其离开风窗玻璃，将雨刮臂张开至最大限度，用较厚的毛巾垫在雨刮的下部，防止雨刮意外弹回损坏风窗玻璃。

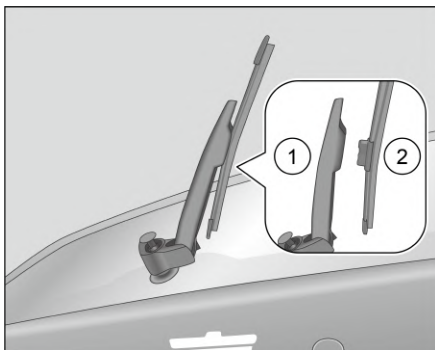

2. 握住雨刮片总成，使雨刮片总成上的凸台②和雨刮臂上的凹槽①分离。

⚠ 注意

- 取下雨刮片总成后，需格外小心，防止雨刮臂弹回损坏风窗玻璃。

3. 安装新的雨刮片总成，使雨刮片总成上的凸台②卡入雨刮臂上的凹槽①中。
4. 安装完成后，检查雨刮片总成安装可靠。取下毛巾，将雨刮臂折回到风窗玻璃上。

⚠ 警告

- 行驶过程中应保持良好的视野！
- 请尽量避免雨刮片干刮风窗玻璃以避免造成胶条老化、磨损，影响行驶安全。

⚠ 注意

- 定期清洁雨刮片和所有车窗玻璃。
- 雨刮片应每年更换1到2次。
- 在雨刮片更换工作完成之前，请勿整车通电，避免雨刮通电后突然工作，损坏风窗玻璃和机舱盖。

清洗雨刮片

风窗玻璃或雨刮片两者之中任何一个被污染都会降低雨刮刮刷效果。主要污染源为灰尘、泥沙、昆虫、树汁和洗车机洗车时用的水腊。如果雨刮片刮刷不良，应使用优质清洁剂或温和洗涤剂来清洗风窗玻璃和雨刮片，再用清水完全冲洗干净。

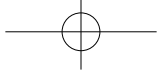

维护保养

清洗雨刮片操作的步骤如下：

1. 通过点击中控屏车辆设置按键  > 车门与车窗 > 车窗。开启雨刮维修。
2. 抬起雨刮臂使其离开风窗玻璃。
3. 抓住雨刮臂。
4. 用软布小心擦去雨刮片上和风窗玻璃表面的灰尘及污物。
5. 清洗完毕后，将雨刮臂轻轻放回原位。
6. 关闭雨刮维修。

注意

- 雨刮片必须保持良好的状态，以获取清楚的视野。
- 为了防止形成纹影，应该定期用风窗玻璃清洁剂清洗雨刮片。如果雨刮片非常脏污，可以用海绵、布擦洗雨刮片。
- 如果天气寒冷，每次打开风窗洗涤器前都要检查雨刮片是否被冻住，只有在风窗玻璃雨刮片没有阻碍的情况下，才能打开风窗洗涤器。

加注清洗液

风窗玻璃洗涤器由位于机舱内的清洗液储液罐供应清洗液。若使用风窗玻璃洗涤器，洗涤器喷嘴仅能断断续续喷出清洗液，或根本喷不出清洗液，则可能缺少清洗液。检查若发现清洗液液位过低，应及时向储液罐中添加清洗液。如果添加了足够的清洗液后，风窗玻璃清洗系统仍无法正常工作，请联系北京汽车特约经销店进行处理。为了获得良好的洗涤效果，请使用专用的清洗液。在加注清洗液时，应缓慢地添加。

警告

- 在机舱内作业时务必遵守安全操作规程。
- 风窗玻璃清洗液内切勿加入冷却液或任何其它添加剂，否则清洗玻璃时会留下油渍，会严重影响视野，导致事故发生。
- 应及时补充专用的风窗玻璃清洗液，避免无水干刮，否则会损坏雨刮片而且容易刮伤风窗玻璃。
- 在环境温度低于0°C时，应使用具有相应防冻能力的清洗液。
- 切勿让污物进入清洗液，否则可能堵塞或损坏洗涤器喷嘴。

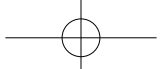

维护保养

雨刮日常保养

洗涤剂喷嘴检查

如果洗涤剂喷嘴附近有杂物、积雪或者冰，请及时清理，否则可能会影响风窗洗涤器的正常工作。

将无钥匙启动/停止按键位于“RUN”模式，拨动雨刮和洗涤剂组合开关执行前、后洗涤剂喷水，观察喷水压力和喷射位置。如果喷水压力过小或喷射位置不正确，请联系北京汽车特约经销店进行处理。

风窗玻璃雨刮片检查

如果雨刮片刮动时有摩擦声，可能由以下原因造成：

- 在自动洗车设备内洗车时，有硬蜡残渣被固结在风窗玻璃上，添加能够溶解石蜡的风窗玻璃清洁剂，就可以消除这种摩擦声。只能溶解油脂的普通清洗液不能清除这种沉积物。
- 雨刮片损坏，产生摩擦声，此时应更换雨刮片。
- 风窗玻璃外表面有灰尘或杂物。
- 雨刮臂的定位角不正确。若出现此情况，请联系北京汽车特约经销店进行处理。

建议定期检查雨刮片，并按规定更换，否则会损坏风窗玻璃。

油液检查和添加

打开/关闭机舱盖

打开机舱盖

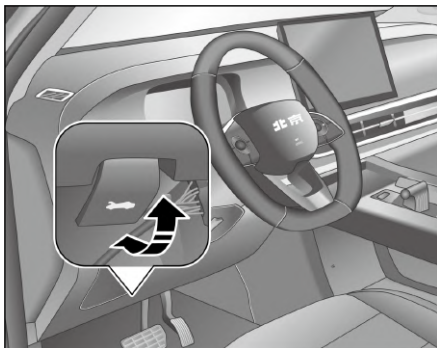

1. 连续拉动2次机舱盖开启手柄即可解锁。
2. 将机舱盖向上抬起至合适位置。

关闭机舱盖

⚠ 注意

- 检查确认机舱内无其它异物，以防夹坏车辆零件。
1. 检查确认机舱内无其它异物，以防夹坏车辆零件。
 2. 慢慢放下机舱盖，在距前舱盖板适当高度处，用力快速按压前舱盖，使其完全关闭。
 3. 检查机舱盖是否已正确关闭。如果还可以小幅度抬起机舱盖，说明其未正确关闭。请再次打开机舱盖，并在再次关闭时稍稍施加关闭力度。

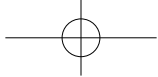

北京®

维护保养

⚠ 注意

- 低温环境可能导致机舱盖无法关闭，此时需顺时针轻微旋转机舱内橡胶缓冲块，直至可以关闭。
- 如果从机舱内冒出蒸气或烟雾，切勿开启机舱盖，以防受伤。
- 如果在车辆行驶时机舱盖未锁止，机舱盖可能被高速气流掀开造成严重事故。所以在关闭机舱盖后需要检查锁止装置是否已经可靠锁止。

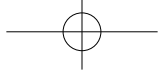

机舱简介

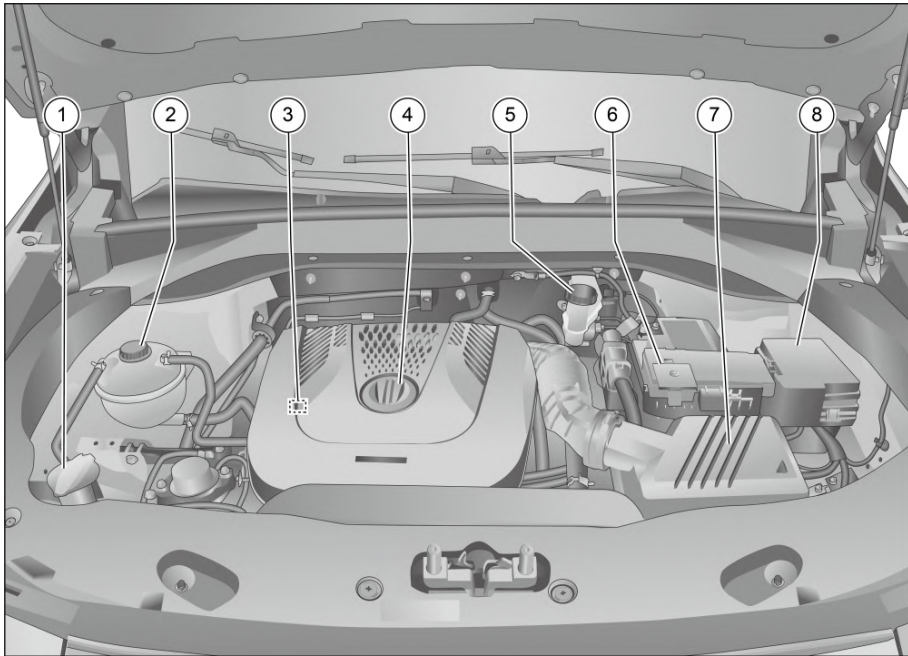

1. 风窗玻璃清洗液储液罐
2. 冷却液储液罐
3. 机油尺
4. 机油加注口盖
5. 制动液储液罐
6. 蓄电池
7. 空气滤清器
8. 机舱保险丝盒

 注意

- 建议用户不要自行对机舱盖板进行拆装，以避免造成不必要的伤害。如需进行拆装请到北京汽车特约经销店进行处理。

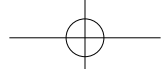

机舱安全作业提示

在机舱内进行任何作业时，都务必小心！如果不熟悉必要的操作和通用的安全防护措施，切勿在机舱内作业！请将所有作业交由北京汽车特约经销店进行。不恰当的作业可能导致受伤。

在机舱中进行一切作业前，应进行以下操作：

1. 将车辆停放在安全、平坦且有承载能力的地面上。
2. 施加驻车制动，请确保车辆不会意外溜车。
3. 将挡位置于P挡或空挡，关闭发动机，等待发动机冷却。
4. 让儿童远离车辆。
5. 打开机舱盖。

危险

- 在打开机舱盖之前，若可见蒸汽或冷却液溢出机舱，则切不可打开机舱盖，谨防烫伤！待发动机冷却，看不到蒸汽或冷却液溢出时方可打开机舱盖。
- 若必须在发动机启动或运转时作业，务必时刻留意，谨防诸如皮带、发电机、冷却风扇等旋转部件和高压点火系统致伤操作人员！
- 不要触碰冷却风扇，冷却风扇是由温度控制的，在发动机熄火状态下也可能自动开启。

危险

- 若在车下作业，应采取合适的措施防止车辆溜车，用合适的支座支撑车辆。此种情况不宜用随车千斤顶总成支撑车辆，谨防致伤车下操作人员！
- 切勿在发动机过热时，在机舱内进行检查和添加油液等作业，以避免致伤和烫伤操作人员，甚至引发火灾。
- 在添加油液时，切勿混淆各种油液，否则会造成车辆严重的功能故障。

机油

参照《保养信息表》中的规定定期更换发动机机油，请到北京汽车特约经销店进行更换。只有按规定更换发动机机油，才能保障发动机使用寿命。

购买发动机机油时请核对机油外包装上的型号规格是否适用于本车发动机及相应的使用环境。

发动机机油推荐的SAE粘度值

请根据不同的环境温度选择合适的发动机机油。

发动机机油压力报警灯

如发动机启动后，发动机机油压力报警灯持续点亮，表明发动机润滑系统有故障，应立即关闭发动机，检查发动机机油油位。

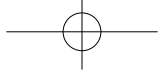

维护保养

如机油油位正常，但报警灯仍点亮，切勿继续行驶，此时应关闭发动机，联系北京汽车特约经销店检修发动机润滑系统。

⚠ 注意

- 在发动机机油压力报警灯点亮后，仍继续行驶，会严重损坏发动机。

发动机机油油位检查方法

1. 将车辆停放在平坦而坚实的地面上。
2. 启动发动机并进行暖机，直至发动机温度达到正常的工作温度（大约5min）。
3. 关闭发动机，等待至少10min，让发动机机油流回到油底壳。
4. 以竖直方向拔出机油尺，用干净抹布擦去标尺上的油迹，重新将机油尺插入到底。
5. 再次抽出机油尺，检查液位是否在上下限标记之间。

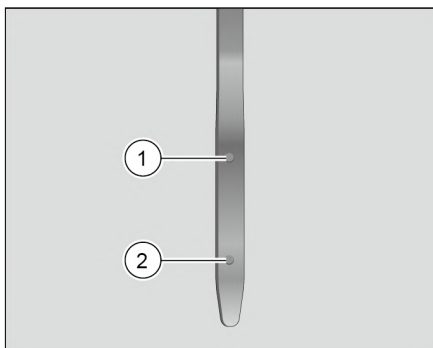

①：机油上限标记

②：机油下限标记

发动机运转会消耗一定量的机油，机油消耗量取决于驾驶方式和车辆使用条件。因此，必须定期检查机油油位，最好在每次加注燃油后和长途行驶前检查机油油位。

夏季车辆在高速公路上长途行驶或在山区行驶，发动机在此类苛刻条件下运转时，机油油位切勿超过上限标记①。

发动机机油补充

1. 将车辆停放在平坦而坚实的地面上。
2. 打开机舱盖。
3. 取下发动机装饰罩。
4. 在加注口周围垫好抹布，防止机油滴落到发动机上。

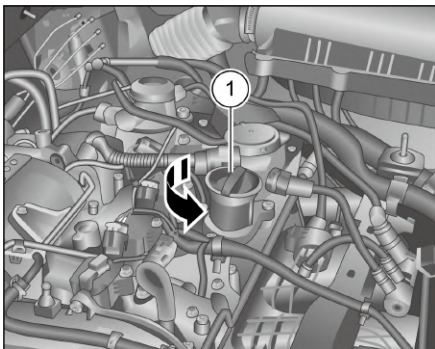
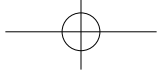

5. 沿逆时针方向旋转打开机油加注口盖。
6. 为避免机油加注过量，添加机油时应分多次少量加注，每次应加注少量机油并检查机油油位（机油从加注口流到油底壳内需要几分钟时间）。
7. 当油位到达上限标记时，停止加注机油，沿顺时针方向拧紧机油加注口盖。
8. 收好抹布，清洁加注口周围。

警告

- 发动机机油属高可燃性物质。加注机油时务必谨慎，切勿将机油洒到处于灼热状态的发动机部件或排气系统部件上。

注意

- 如机油油位超过上限标记，切勿启动发动机。否则可能损坏催化转化器和发动机，若加注过多，请及时排除多余机油。

发动机机油更换

请到北京汽车特约经销店更换发动机机油。

若车辆处于恶劣条件行驶时，如：

- 频繁短途行驶。
- 长时间怠速运转（例如出租车）。
- 多尘地区行驶。
- 经常牵引挂车行驶。
- 高寒地区行驶。

则在定期保养之间必须增加相关项目的保养次数，或缩短保养周期。

警告

- 检查或者添加发动机机油时需注意不要碰触散热器软管，因为散热器软管很热，可能导致烫伤。

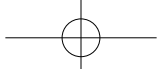

⚠ 注意

- 务必按《保养信息表》的规定定期更换发动机机油。
- 处理废机油是一项专业性很强的工作，必须具备相应的专业知识且配备必要的专用工具。建议由北京汽车特约经销商进行回收。
- 新发动机机油在发动机运行一段时间后，颜色会很快改变，属于正常现象，无需提前更换机油。
- 废机油对环境和水源极为有害，切勿将废机油倒入下水管道或倒在土壤或草坪上。
- 切勿混用不同型号或品牌的发动机机油。
- 若发动机机油加注过少可能会损坏发动机；若发动机机油加注过多也可能损坏发动机以及催化转化器。
- 在冬季或严寒地区应更换与环境温度相适应的具有更强防冻能力的发动机机油，以利于发动机低温启动和良好润滑。
- 无相关专业知识和工具，切勿自行更换发动机机油。
- 若皮肤沾上机油，需彻底清洗干净。
- 在发动机机油内切勿添加任何其它添加剂，否则可能损坏发动机。

⚠ 注意

- 机油加注口盖必须始终处于拧紧状态，防止发动机运转时溅出机油，引发火灾。

制动液

制动液用于车辆液压制动系统中传递压力。

如果制动踏板行程意外变长或制动液液位下降明显，联系北京汽车特约经销商检修制动系统。

⚠ 危险

- 制动液应存放在儿童不易接触到的地方。如果发现意外饮用制动液的情况，请立即就医。
- 应避免皮肤或眼睛接触制动液，如果不慎接触到，请立刻用大量清水冲洗，并及时就医。
- 小心不要将制动液泼溅到高温的发动机上，否则可能会引起火灾。

⚠ 注意

- 制动液具有很强的吸水性，应储存在密闭的容器内，防止制动液吸水变质。
- 制动液对车身漆面有腐蚀作用，应及时清除溅到漆面上的制动液。

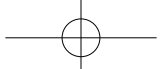

维护保养

制动系统故障/制动液位低报警灯

如果在行驶过程中制动系统故障/制动液位低报警灯点亮，表示制动系统故障或者制动液位低。

⚠ 注意

- 如果行驶过程中该报警灯点亮，不要反复踩踏制动踏板，应在确保安全的前提下立即停车，检查制动液液位。如有必要请联系北京汽车特约经销商检修制动系统。

制动液液位检查

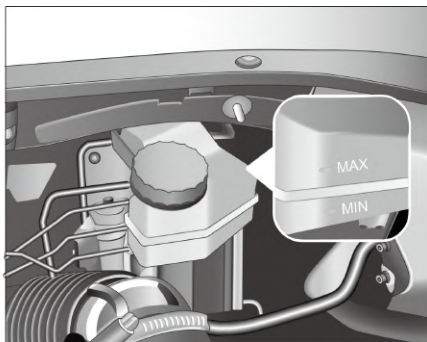

观察制动液储液罐上的标记线。

- “MAX”：制动液上限标记。
- “MIN”：制动液下限标记。

制动液液位应位于上限标记与下限标记之间。

如果短时间内液位明显下降，表明制动系统存在泄漏，此时请尽快联系北京汽车特约经销商检修制动系统。

制动液补充

如液位低于下限标记，必须及时添加制动液。

⚠ 危险

- 禁止混用不同品牌或型号的制动液，以及使用废旧制动液，以避免降低制动效能，导致制动系统失效。
- 制动液液位切不可超过“MAX”上限标记，以避免溢出造成漆面腐蚀、零件污染，甚至引起火灾。

⚠ 注意

- 请到北京汽车特约经销商进行制动液的补充和更换。

制动液更换

为确保制动系统正常工作，应按照《保养信息表》的规定定期更换制动液。请到北京汽车特约经销商进行制动液更换。

⚠ 警告

- 不按照规定时间更换制动液，可能会造成制动系统失效，引发严重事故。
- 如果制动液液位低于储液罐的下限标记，请勿驾驶车辆，以避免造成事故。

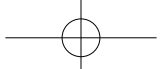

维护保养

⚠ 警告

- 如果制动液在液压系统内存留多年未换，制动液也会变质，制动时在制动管路内会产生气阻，影响制动效能和行驶安全性，甚至可能导致制动系统完全失效，从而引发事故。

冷却液

冷却液可起到防腐蚀、防穴蚀渗漏、防散热器开锅，防水垢和防冻结等作用，能够使冷却系统始终处于最佳的工作状态，保证发动机、电驱动系统的正常工作温度。

⚠ 注意

- 禁止在没有冷却液的状态下驾驶车辆，否则会导致车辆故障。

冷却液温度过高报警灯

如果在行驶过程中冷却液温度过高报警灯点亮，表示冷却液温度过高。

⚠ 注意

- 在冷却液温度过高报警灯点亮的情况下，切勿继续行驶，否则会造成发动机、电驱动系统过热，严重损坏发动机、电驱动系统。

发动机冷却液液位检查

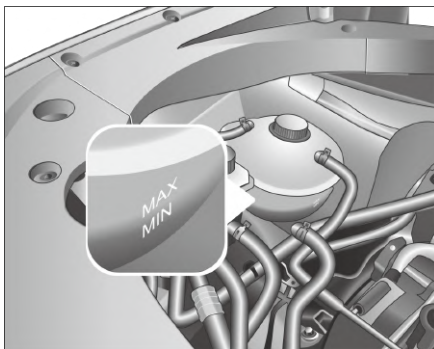

在发动机冷却后检查冷却液的液位。

电驱动系统冷却液液位检查

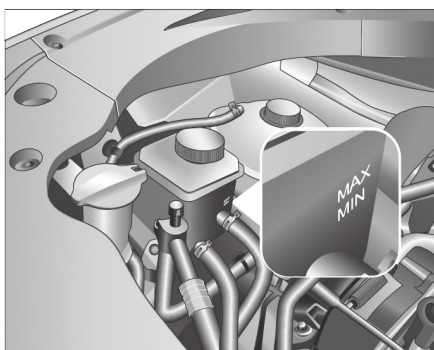

- “MAX”：冷却液上限标记。
- “MIN”：冷却液下限标记。

在电驱动系统冷却后检查冷却液的液位。

冷却液液位应位于上限标记与下限标记之间。

如果液位低于下限标记，应及时添加规定型号的冷却液。

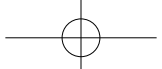

维护保养

冷却液补充

请参照《保养信息表》的规定更换发动机冷却液，请到北京汽车特约经销店进行更换。

警告

- 在冬季或严寒地区应更换与环境温度相适应的具有更强防冻能力的冷却液，以防止发动机、电驱动系统被冻坏。
- 冷却液必须装在封闭容器内，切勿让儿童接触。

灯光检查更换

车灯起雾

在潮湿或者寒冷天气条件下，或车辆暴露在雨中或洗车后，灯罩内表面可能会出现极小的水滴、水雾、白雾或结霜现象，这种情况是因为车灯内高温空气中的水汽遇冷发生凝结的自然现象，不影响车辆正常使用。

点亮车灯行驶一段时间，或车辆停放在干燥环境下一段时间，车灯内水汽会逐渐挥发，灯罩内表面雾气会随之消散，或仅在车灯边角等非功能区域还可能存在残留。这种现象不会影响车辆照明装置的使用寿命及照明效果，无需更换车灯总成。

如长时间雾气无法消散，可到北京汽车特约经销店进行检修。

车灯更换

转向灯、制动灯、前照灯关系到行车安全。每次驾驶车辆前应检查车辆的灯光是否完好。

通常更换灯泡时需要拆卸其它相关零件，有些灯泡需要从机舱才能进行更换，此种情况复杂，需要具备专业技能和工具，建议前往北京汽车特约经销店更换灯泡。

注意

- 灯泡刚熄灭时可能很烫，要等待灯泡冷却后方可进行更换等操作。
- 不要直接用手触碰灯泡，可使用没有绒毛的布包着，以避免影响灯光效果。
- LED灯光无法单独进行更换，建议前往北京汽车特约经销店进行检查更换。

保险丝

保险丝说明

车辆上的保险丝分布在车辆的3个保险丝盒内，分别为机舱保险丝盒、蓄电池保险丝盒和仪表板保险丝盒。

在车辆上私自改装或加装设备，可能导致车辆某些电气系统不能正常工作甚至引发火灾。当某些电气系统不能正常工作时，可能是保险丝已熔断。如果发生此情况，需更换保险丝。

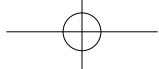

维护保养

如果更换保险丝后，电气系统仍无法正常工作或保险丝再次熔断，请联系北京汽车特约经销店对车辆进行检修。

⚠ 注意

- 请勿使用高于额定安培数的保险丝，或任何其它物体代替保险丝，否则将引起严重的损坏并可能造成火灾。
- 如果没有安培值与电路相匹配的替代保险丝，应该使用安培值较低的保险丝代替。

仪表板保险丝盒



仪表板保险丝盒位于仪表板左下侧，取下仪表板上保险丝盒盖板即可看见。

机舱保险丝盒

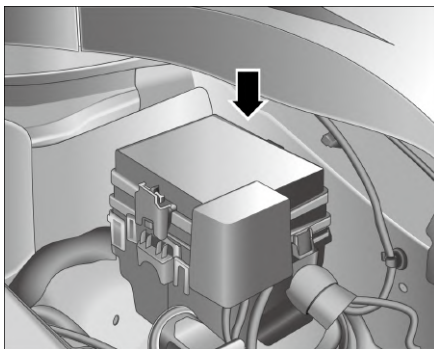

机舱保险丝盒位于机舱左侧。

⚠ 注意

- 请小心开启保险丝盒外部卡扣，避免保险丝盒护板划伤手部。

蓄电池保险丝盒

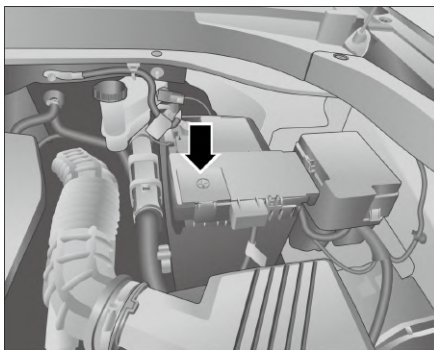

蓄电池保险丝盒位于蓄电池上。

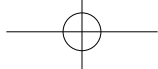

维护保养

保险丝检查更换

如果车上的某一电器设备停止工作，首先应该检查是否因保险丝损坏而引起的。可依照保险丝规格及功能表单来确定哪一个或哪几个保险丝控制着该组件。

在无法确定已损坏的保险丝为故障之前，可更换所有已损坏的保险丝，并检查电器设备是否能正常运行，若仍存在故障，请联系北京汽车特约经销店进行检修。

可用保险丝盒盖上的保险丝拔出器拔出保险丝。

拔出停止工作的电器设备所对应的保险丝，并进行检查。

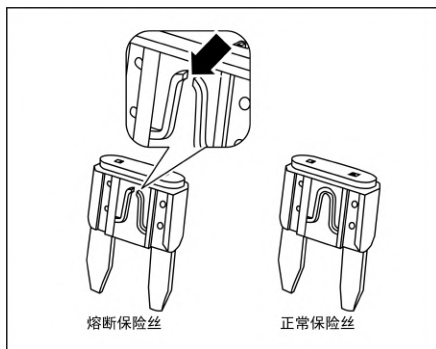

查看保险丝中的金属丝是否熔断。如果已经熔断（图示中的保险丝已出现断开连接现象），应使用安培值相同或较低的备用保险丝来更换。

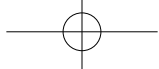

保险丝位置分配

机舱保险丝盒位置图

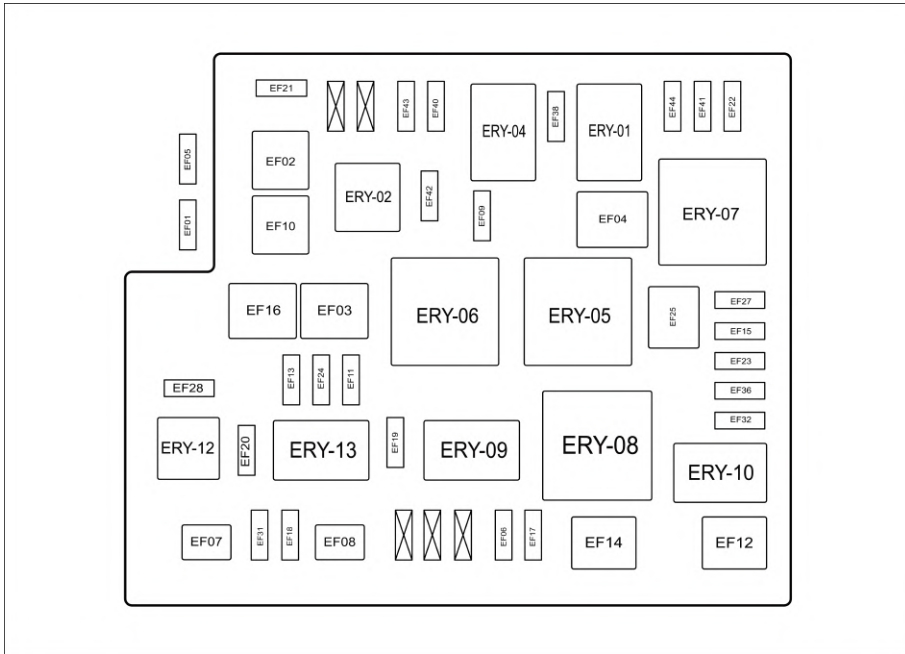

编号	规格	保护电路
EF01	60A	电子制动集成模块* (不带ONEBOX时预留)
EF02	30A	起动电源
EF03	40A	ESC* (带ONEBOX时预留)
EF04	40A	鼓风机
EF05	-	预留
EF06	-	预留
EF07	30A	TCU常电2

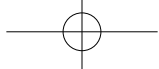

北京®

维护保养

编号	规格	保护电路
EF08	-	预留
EF09	30A	后除霜
EF10	-	预留
EF11	20A	电子真空泵* (带 ONEBOX配置时预留)
EF12	50A	IEC
EF13	15A	喇叭
EF14	-	预留
EF15	5A	后视镜加热
EF16	40A	ESC* (带ONEBOX配置时为电子制动集成模块)
EF17	10A	洗涤
EF18	10A	EMS
EF19	25A	前雨刮
EF20	25A	IG1
EF21	15A	TCU常电1
EF22	5A	IBS
EF23	5A	制动开关
EF24	10A	后雨刮
EF25	-	预留
EF27	30A	IG2
EF28	15A	油泵

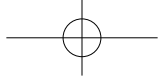

北京®

维护保养

编号	规格	保护电路
EF31	-	预留
EF32	-	预留
EF36	10A	仪式感大灯*
EF38	5A	起动反馈信号
EF40	10A	进/排气OCV
EF41	15A	EMS
EF42	10A	压缩机
EF43	10A	前/后氧传感器
EF44	15A	点火线圈
ERY01	-	主继电器
ERY02	-	压缩机继电器
ERY04	-	起动继电器
ERY05	-	鼓风机继电器
ERY06	-	后除霜继电器
ERY07	-	IG2继电器
ERY08	-	低速雨刮继电器
ERY09	-	高速雨刮继电器
ERY10	-	预留继电器
ERY12	-	油泵继电器
ERY13	-	IG1继电器

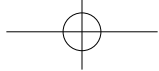

北京®

维护保养

蓄电池保险丝盒

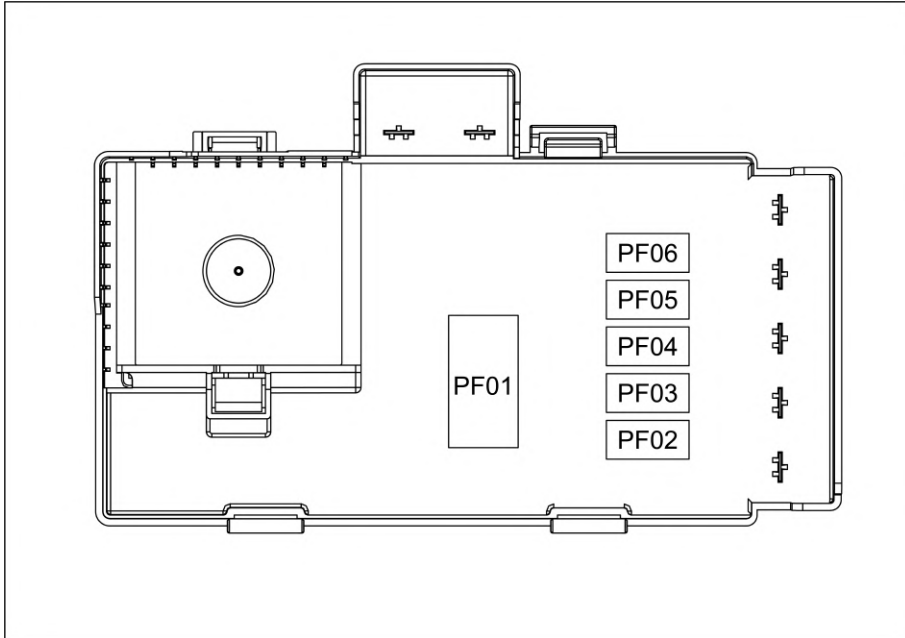

编号	规格	保护电路
PF01	350A	起动机电源
PF02	60A	电子风扇
PF03	175A	前舱电器盒总电源
PF04	80A	EPS电源
PF05	80A	仪表板电器盒电源
PF06	100A	ACDC输出

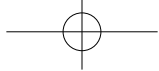

仪表板保险丝盒

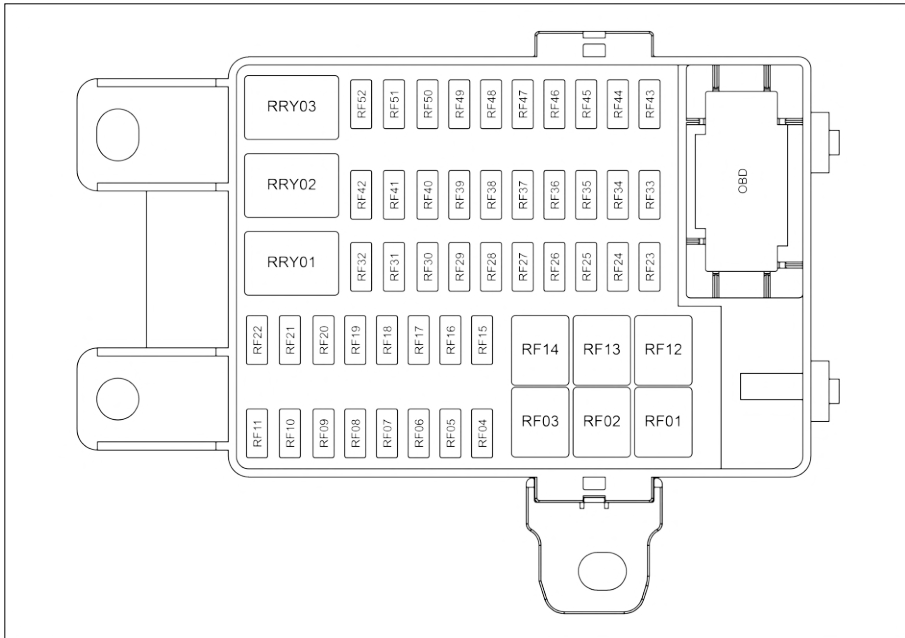

编号	规格	保护电路
RF01	20A	主驾电动座椅*
RF02	40A	上游保险丝1
RF03	20A	功放*
RF04	20A	信息娱乐域控制器
RF05	25A	天窗
RF06	10A	电动尾门 蓝牙模块 外后视镜 四门玻璃升降开关 射频模块 电动座椅*
RF07	10A	TBOX MPC ETC* 越野信息模块* 雨量光传感器 时钟弹簧 行车记录仪*

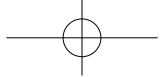

北京[®]

维护保养

编号	规格	保护电路
RF08	15A	鼓风机
RF09	10A	左后组合灯 右后组合灯 全景控制器 蓝牙天线
RF10	10A	组合仪表 空调控制器 电 子换挡器 中央网关1
RF11	15A	主驾电动座椅
RF12	20A	副驾电动座椅
RF13	30A	电动尾门控制器
RF14	20A	主驾电动座椅
RF15	20A	左前玻璃升降器
RF16	20A	右前玻璃升降器
RF17	20A	左后玻璃升降器
RF18	20A	右后玻璃升降器
RF19	20A	DCAC
RF20	20A	BDC
RF21	15A	方向盘加热*
RF22	15A	BDC
RF23	10A	脚照灯 氛围灯* ACDC
RF24	15A	BDC 外部灯光电源
RF25	10A	OBD
RF26	10A	网关
RF27	10A	BDC 后视镜 后背门锁 喇 叭

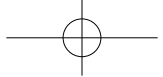

北京®

维护保养

编号	规格	保护电路
RF28	15A	无线充电*
RF29	15A	信息娱乐域控制器
RF30	20A	信息娱乐域控制器
RF31	15A	BDC 外部灯光电源
RF32	20A	BDC 门锁电源
RF33	5A	电子换挡器中通道开关
RF34	5A	组合仪表 BDC 网关
RF35	10A	气囊控制器
RF36	5A	TBOX 时钟弹簧 音响主机 倒车雷达 信息娱乐控制器
RF37	5A	空调控制器 MPC 后视镜防眩目 TEC
RF38	5A	预留
RF39	5A	行人警示音 越野信息* 涉水
RF40	5A	ESC
RF41	5A	EPS
RF42	5A	EMS PDCU
RF43	15A	12V电源 (前)
RF44	10A	USB POWER
RF45	5A	空调箱 PM2.5 BDC AQS
RF46	5A	ACDC AVM 座椅

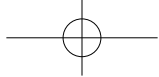

北京[®]

维护保养

编号	规格	保护电路
RF47	10A	预留
RF48	15A	12V电源（后）*
RF49	-	预留
RF50	-	预留
RF51	15A	左前大灯 右前大灯 贯穿灯
RF52	5A	探测毫米波雷达
RRY01	-	电动外后视镜展开继电器
RRY02	-	电动外后视镜收缩继电器
RRY03	-	预留

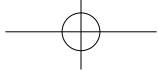

蓄电池

蓄电池操作警示

危险

- 禁止让带火星的物体、火焰或火花靠近蓄电池。
- 切勿使蓄电池接线柱短路，否则短路产生的高能电火花可能会伤害操作人员。
- 如果酸液溅入眼睛里，应立即用清水冲洗几分钟，然后立刻就医。如果酸液溅落到皮肤上或衣服上，应立即用干抹布吸掉，然后用肥皂水及清水冲洗。如果误饮酸液，应立即就医。
- 在操作蓄电池前，应触摸车身以消除任何存在的静电积聚，以避免产生火花，可能点燃高度易爆的蓄电池气体。
- 蓄电池中的酸液具有强烈的腐蚀性，应佩戴防护手套和防护眼镜。不能翻转蓄电池，否则酸液可能从排气孔中流出来。
- 儿童应远离酸液和蓄电池。

蓄电池环保说明

注意

- 蓄电池含有污染物。将蓄电池与生活垃圾一同弃置是违法的。必须将蓄电池分类收集并以环保的方式回收利用。
- 请以环保的方式弃置蓄电池。将电量耗尽的蓄电池送至北京汽车特约经销店或专门的废旧电池回收点。

蓄电池维护

蓄电池检查

1. 检查蓄电池是否固定良好。
2. 检查蓄电池正负极电缆接头是否松动、腐蚀。
3. 检查蓄电池正负极电缆绝缘层是否有破损。
4. 保持蓄电池表面干燥、清洁。

若车辆需要长途行驶或蓄电池使用超过一年后，则应到北京汽车特约经销店进行蓄电池电量检查。

蓄电池充电

若车辆长时间停放不用，或频繁启动，或在寒冷的环境下经常短距离行驶，可能造成蓄电池亏电，无法启动车辆，需在车外对蓄电池进行安全充电。请到北京汽车特约经销店进行充电。

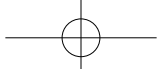

警告

- 在蓄电池未拆下时，请勿对蓄电池进行充电，否则可能严重损坏车辆的电器元件。
- 在寒冷的环境下，如果蓄电池被冻结，请勿尝试对蓄电池进行充电，有爆炸危险。

冬季防护

因为蓄电池在低温时，能提供的启动功率低于常温下的启动功率。因此在冬季开始之前，最好到北京汽车特约经销店检查车辆蓄电池，如有必要应对蓄电池进行充电或更换。

在特别寒冷的气候条件下，蓄电池充电需要更长的时间，如果蓄电池充电不足，蓄电池电解液会冻结并损坏蓄电池。为了保证蓄电池的功效，应该定期检查。

如果车辆在极寒冷的环境下停放几个星期或更长时间，应将车辆蓄电池拆卸，并保存在常温的室内，以保护蓄电池不受损坏。

蓄电池更换

开始作业前务必仔细阅读并遵守蓄电池操作的相关安全警告说明。

在更换蓄电池时，应确保蓄电池安装正确。确保蓄电池托盘和压板正确固定，防止蓄电池在事故或紧急制动中移动。

注意

蓄电池的维护及预防异常耗电的建议：

- 停车熄火后，确保所有车门及车灯关闭，及时对车辆闭锁，这是车辆在防盗状态最省电的模式。
- 未启动发动机时，避免长时间使用电器设备（车内音响、车灯、12V电源、空调等），防止蓄电池亏电，发动机无法启动。
- 如果长时间不用车，建议卸下蓄电池负极，以避免整车静态电流造成蓄电池亏电损坏。
- 禁止私自改装或增加车辆用电器，以避免增加额外静态电流造成蓄电池亏电损坏。
- 若发现车辆启动困难，应及时到北京汽车特约经销店对蓄电池进行专业检测并在车外对蓄电池进行安全充电，否则蓄电池若长期处于亏电状态，使用寿命会大大缩减。

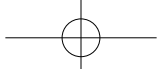

⚠ 注意

- 在拆卸蓄电池时，需保证车上所有用电器均已关闭。先断开智能蓄电池传感器（IBS）连接器，然后拆负极电缆，再拆正极电缆。再次接通前也需确认车辆所有用电器关闭，先连接正极电缆，再连接负极电缆。
- 只能更换原厂蓄电池。更换其它非标准型号的蓄电池，可能会导致蓄电池传感器信息错误，造成功能失效。
- 拆卸和安装蓄电池需要一定专业技能和工具，因为在某些情况下，可能会损坏蓄电池与保险丝盒。建议到北京汽车特约经销店更换蓄电池。

车轮和轮胎

车轮外观检查

驾驶前应检查所有车轮，并定期检查轮胎是否存在鼓包、划痕、异常磨损、裂纹、扎铁钉等现象。如果出现以上现象，请联系北京汽车特约经销店进行检查更换。

轮胎的损伤有些不易被发现，在车辆行驶中如发现车辆异常振动、噪音或跑偏，可能某个轮胎存在故障，此时应在确保安全的情况下，立即停车，检查车

轮和轮胎是否有损坏。必要时联系北京汽车特约经销店进行检修。

导致轮胎损坏的常见原因：

- 撞击或摩擦路沿。
- 快速从路上的深坑驶过。
- 轮胎气压过低或过高。

定期检查轮胎胎面花纹深度和胎面状况。胎面花纹深度过低将降低轮胎附着力。尤其在湿滑路面上，会增加水滑现象的风险，严重影响行驶安全。

车轮动平衡检查

汽车出厂时已对车轮做过动平衡处理，但在车辆的使用过程中有诸多因素会影响车轮平衡性。

车轮动态不平衡，会导致车轮摆动，轮胎不正常磨损，影响行驶的稳定性和舒适性。因此应定期到北京汽车特约经销店检查车轮动平衡。

轮胎更换

如果出现以下情况之一，需要更换新轮胎：

- 轮胎磨损指示标记已出现磨损现象。
- 可以看到轮胎橡胶中的帘线或帘布。
- 胎面或胎壁开裂，裂口深到足以看到帘布或帘线的程度。
- 轮胎鼓包、隆起或分层。
- 轮胎被扎破、划破或有其它损坏，且损坏的尺寸和部位难以修理。

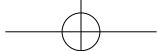

- 自生产日期算起轮胎胎龄（包括备胎）达到6年。

⚠ 危险

- 切勿使用来历不明的旧轮胎，因为此类轮胎虽无可见损伤，但可能已损坏，行驶时可能导致车辆失控，引发交通事故。
- 混合使用不同品牌、不同结构（子午胎和斜交轮胎）、不同尺寸以及不同花纹的轮胎，会对车辆的制动性、操纵性等造成不良影响，可能造成事故。
- 新轮胎在最初的500km里程内的道路附着性可能达不到最佳状态，故车辆应以适当车速谨慎行驶，良好磨合新轮胎，防止引发事故。
- 轮胎即使没有使用，也会随着时间的推移而老化。无论轮胎剩余的花纹深度多少，都应该在胎龄达到6年后更换。
- 经常在炎热环境或超载行驶，都会导致轮胎过热加速老化，轮胎的寿命会降低，应更加频繁的检查轮胎，以防轮胎突然爆裂，造成事故。

⚠ 注意

- 更换轮胎后，需将轮胎气压调整到标准值。

意外爆胎情况处理

万一遇到爆胎情况，建议采取以下措施：

- 如果某一个前轮爆胎，在瘪胎的拖滞作用下，车辆会向该侧跑偏。此时应立即松开加速踏板，紧握方向盘控制好转向，使车辆保持在原来的车道内，并轻踩制动踏板，将车辆停在应急车道或安全的位置，将备胎换至后轮上，再将后轮安装到故障前轮上。
- 如果某一个后轮爆胎，在行驶过程中，车辆可能有异常震动和噪音，但仍可控制转向。此时应松开加速踏板，将方向盘转向希望车辆行驶的方向，以保持对车辆的控制，并轻踩制动踏板，将车辆停在应急车道或安全的位置，再更换备胎。

轮辋的更换

如果轮辋出现扭曲变形、开裂、腐蚀或严重擦伤的现象，应更换轮辋。如果由于轮辋损坏导致轮胎漏气，也应更换轮辋（一些可修理的铝制轮辋除外）。

新轮辋的载荷能力、规格、偏置距、安装尺寸应和车轮原轮辋相同，安装方法也应相同。

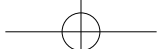

⚠ 注意

- 使用规格不符的轮辋还会造成轴承寿命、制动器冷却、车速表和里程表校准、车辆离地间隙、轮胎或轮胎防滑链与车身及底盘的间隙等方面出现问题。
- 使用不合适的轮辋会影响车辆的制动性和操纵性，可能造成轮胎从轮辋中脱出使车辆失控，引发事故。
- 如果给车辆换上旧轮辋也会有危险。因为无法知道旧轮辋曾经被如何使用以及行驶了多少里程，可能存在隐形裂纹，行驶时会引起事故。

胎面磨损标记

原装轮胎上均有磨损标记，在胎面花纹底部，分布在轮胎圆周上。若胎面磨损到磨损标记，此时应更换轮胎。

检查所有车轮是否装有气门嘴帽，检查气门嘴是否有脏污和漏气现象。请勿在气门嘴上安装任何部件。

检查轮辋的状况，如果轮辋出现扭曲变形、开裂、腐蚀或严重擦伤的现象，应及时更换。如果车轮螺母经常松动，则应更换车轮、车轮螺母。

⚠ 危险

- 轮胎出现鼓包、开裂等现象后不能继续行驶，因为在行驶过程中可能会发生爆胎，从而引发交通事故，造成人员伤害。

轮胎换位

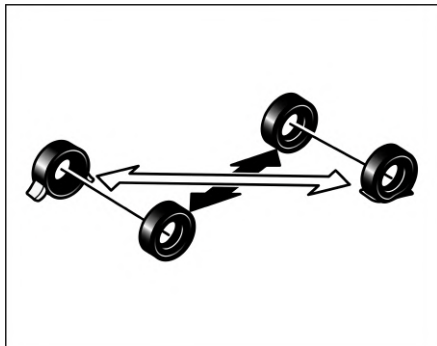

定期进行车轮换位的目的是使所有轮胎磨损均匀，延长轮胎的整体使用寿命。每行驶10000km左右应进行车轮换位。

车轮换位前应先检查轮胎和车轮是否有损坏，如无损坏再进行车轮换位并进行车轮定位。

⚠ 注意

- 车轮换位时，应该使前车轮保持更好的状态。
- 如果某一个轮胎磨损不均匀或过度磨损，应该到北京汽车特约经销店进行车轮定位。

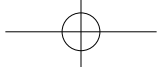

维护保养

在进行车轮换位时，应按照对角的方式进行换位。备胎不参加换位。

车轮换位后，确保所有车轮螺母均已拧紧到 $110 \pm 10\text{N} \cdot \text{m}$ 。并将所有车轮的气压调整到规定值。车辆行驶1000km后，重新检查车轮螺母紧固情况。

⚠ 注意

- 车轮与制动盘结合面上有污垢可能造成车轮螺母松动，从而导致车轮脱落，引发交通事故。因此当更换车轮时，应清除车轮与制动盘结合面上的锈蚀或污垢。

轮胎信息



查看车辆轮胎信息，可了解所需要的轮胎型号和尺寸。

在同一车轴上必须使用品牌、规格型号、尺寸、花纹和新旧程度一致的轮胎。

检查并调节胎压

轮胎信息标牌

A0112795 i	kPa ↓ bar		kPa ↓ bar	
	235/65 R18	230	2.3	230
235/60 R19	230	2.3	230	2.3

在左侧C柱上贴有关于轮胎信息的数据标牌，打开左后门即可见到。应根据数据标牌上面规定的轮胎气压进行充气。

气压表检查轮胎气压

可使用轮胎气压表在轮胎冷态时检查轮胎气压。

1. 从轮胎气门嘴上逆时针旋出气门嘴帽，用皂液检查气门嘴是否有漏气现象。

⚠ 注意

- 可在清水中添加适量家用清洗液涂抹在气门嘴上，观察是否有气泡产生，如产生气泡则表明存在漏气。
2. 将轮胎气压表用力抵到气门嘴上后，气压表上会显示轮胎气压。
 3. 检查并调节轮胎气压直到符合标准值。关于轮胎气压标准请参见“轮胎信息标牌”。

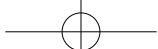

维护保养

检查完毕后，务必将气门嘴帽装回到气门嘴上。

⚠ 危险

- 若轮胎气压明显不足时，车辆持续高速行驶，轮胎将不断发生形变，极易导致轮胎过热，造成轮胎爆裂。

⚠ 注意

- 车辆行驶了一段时间之后，轮胎气压应该会上升0.2kPa~0.5kPa。此时检查轮胎气压，请勿为了使轮胎气压测量值符合标准，而对轮胎进行放气，否则在冷胎状态轮胎气压会低于标准值。

胎压校正

合适的轮胎气压可以延长轮胎的使用寿命，同时可以提高车辆的驾驶舒适性、燃油经济性和操纵稳定性。

轮胎气压过低时，将加剧轮胎磨损，会极大影响车辆的操纵稳定性和燃油经济性，并增加了轮胎失效的危险。轮胎气压过高会导致车辆行驶不平稳，轮胎磨损不均匀，从而降低了轮胎使用寿命。至少每月检查胎压一次，在崎岖路面上行驶后或在长途行车前也应检查轮胎气压（包括备胎），备胎气压应为4.2bar。

检查轮胎气压时必须在冷胎状态下。冷胎指车辆至少3h没有行驶，或行驶不超过1.6km。

车辆长期停放

当车辆需要长时间停放时，尽量停放在平坦的路段。建议停放在干燥通风且远离热源的环境下，使用车衣进行遮罩，这样有助于减缓橡胶零部件和漆面的老化。

超过一个月不使用车辆时，应脱开蓄电池负极电缆，且每个月对蓄电池进行一次充电。

如果车辆长期不用又不对蓄电池充电，蓄电池会由于自行放电而失效。

环境温度

为保持车辆良好的性能，应避免将车辆长时间暴露在温度过高或过低的环境下。

软件升级

车辆可通过移动通讯网络更新软件，为车辆提供最新功能。建议尽快安装软件更新。在软件更新期间，的车辆部分功能可能会无法正常工作，这属于正常情况，请耐心等待。部分软件更新可能时间较长，请认真阅读软件更新须知，并做好用车计划。

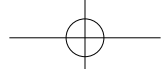

汽油颗粒捕集器

汽油颗粒捕集器是车辆配备的尾气减排系统的组成部分。它可以在微小颗粒物进入大气之前将其进行捕捉，降低对大气的污染。

危险

- 再生过程中会产生高温，禁止在排气管、汽油颗粒捕集器或隔热板处加装易燃材料。否则，容易酿成火灾事故。

需要维修指示灯

如车辆启动后，颗粒捕集器需要维修指示灯持续点亮，组合仪表提示“GPF饱和，用户到4S店进行驻车再生”。表明颗粒捕集器有故障，此时请尽快联系北京汽车特约经销店检修颗粒捕集器。

再生程序

在行车过程中，当GPF达到一定条件，车辆在满足行车工况时会自动启动再生程序。此时，仪表会出现“GPF主动再生中，用户无需任何操作”提示，组合仪表中颗粒捕集器再生中指示灯点亮。再生程序会将颗粒物进行充分燃烧，使GPF处于稳定有效工作的状态。

再生过程中，建议遵循以下行车工况驾驶车辆，直至报警提示信息消除，再生完成（为便于查看，期间请勿屏蔽该报警提示信息）。

- 尽量选择在路况良好的道路上匀速行驶，同时车速保持 > 80km/h。
- 避免发动机怠速运转。
- 避免停车或关闭发动机。

注意

- 必须加注符合国家法规标准的汽油，避免使用燃油添加剂等。防止因油品问题而导致颗粒物增多或催化器中毒。
- 请定期更换指定型号的机油。
- 若行车工况不满足，车辆长时间无法自动启动再生程序，组合仪表中颗粒捕集器需要再生指示灯点亮。组合仪表提示“GPF需要再生，建议用户高速工况跑车或者去服务站处理”。此时，需启动车辆待水温达到正常工作温度（水温指示条应指示在中间位置附近）后，按再生程序中的行车工况驾驶车辆，使车辆启动再生程序。未按上述操作执行，会影响发动机、颗粒捕集器的正常工作，可能会造成车辆部件损坏。
- 在执行自动再生程序期间，请遵守所有交通法规。

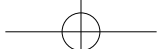

⚠ 注意

在日常驾驶时，请遵守以下建议：

- 避免发动机长时间或频繁低转速大油门运行。
- 避免发动机长时间或频繁怠速运行。
- 避免频繁停车或关闭发动机。
- 避免经常性短途驾驶。

附件与改装

在安装附件或更换零部件前请务必垂询北京汽车特约经销店。建议始终使用本公司认可的附件和零部件。

不适合的改装将会严重损害车辆的性能，甚至造成严重事故，例如：

- 安装更大或更小的车轮将会影响车辆的制动防抱死系统(ABS)以及其它系统的正常工作。
- 改装方向盘以及其它安全设施可能引起相关系统失效。
- 在车顶两侧纵梁处安装其他附件会妨碍侧向帘式气囊的正常工作。

⚠ 危险

- 对车辆前部的改装可能破坏车辆的行人保护性能。
- 不适当的加装附件或改装可能削弱气囊系统的保护作用，甚至引发致命伤害。

⚠ 危险

- 在气囊系统的罩壳上或气囊系统的作用范围内安装饮料杯架、电话支架等附件，在气囊展开时，会造成严重人身伤害。
- 切勿在排气管、催化转化器、隔热板涂敷底部防护层或防腐材料，以避免影响散热。

禁止安装原车配置之外的其它大功率电器

加装额定功率以外的大功率电器后，会由于负荷过大，导致线束发热、短路，可能引发火灾。

加装行车记录仪、导航、DVD机时不可随便更改线束

加装线束时，内阻很高的配线会产生很高的热量，可能引发火灾。

禁止使用大功率灯泡

为了使灯更亮而使用超过额定功率的灯泡时，线束负荷过大，可能引发火灾。

回收与环保

回收

塑料

塑料和橡胶件都按现行法规的规定作有标记。为了方便回收，所使用材料的范围已有限制：大部分塑料都是通过熔化、粒化、破碎可回收利用的热塑材料。

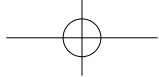

北京[®]

维护保养

金属

100%可回收再利用。

玻璃

可以拆卸后集中由玻璃厂家处理。

橡胶

轮胎和密封圈被粉碎后可以用于防水卷材、橡胶跑道等。

环保

将车委托给北京汽车特约经销店做保养可控制各种污染危害，为环保做贡献。

报废或损坏的零件

不能随便丢弃，北京汽车特约经销店有回收利用及保护环境的措施。

废弃油液

北京汽车特约经销店负责收集和处理，委托他们来进行更换可控制各种污染危害。

废弃的蓄电池和电池

不要随意扔掉蓄电池和遥控装置电池，它们对环境有害，请把它们交给被认可的收集点。

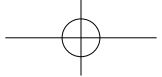

应急处理

应急救援

应急呼救

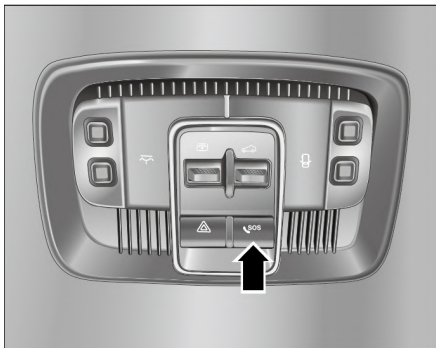

当车辆发生故障时，通过短按紧急救援（SOS）按键，即可触发紧急救援呼叫。

当车辆检测到安全气囊爆破，自动触发紧急救援呼叫，中控屏显示电话拨打状态，自动进行接通无需用户手动触发，挂断也由后台挂断。

应急呼救说明及故障提示

当检测到应急呼救按键短路、失效时，指示灯红色闪烁，大约5s每次。拨打及拨通电话时，工作指示灯闪烁，大约1s每次。

若长按应急呼叫按键可能导致按键卡住，当按键卡住时，应急呼救功能暂时失效。

⚠ 注意

- 当拨打应急呼救电话未接通时，可通过再次短按应急呼救按键取消通话。

应急呼救回拨

应急呼救通话过程中，因为各种原因通信中断，后台将立即回拨电话，车辆系统支持自动接听。应急呼救通话结束后，由后台挂断。

车机系统检测来电后，麦克风和音响切换为ECALL模式，静音车内音频；中控屏显示“北京汽车紧急救援协助”。自动接通电话。通话结束后，车辆解除车内音频静音。

应急呼救重拨

应急呼救拨打后，若后台未正常接通，将自动发起5次重拨。

客服中心*

在中控屏主界面上边缘向下滑动可进入负一屏界面，点击客服中心可拨打通话。

⚠ 注意

- 在紧急救援呼叫拨通后的30min内，为保证紧急救援回拨，客服中心无法拨打。

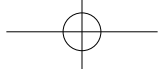

应急处理

危险报警灯

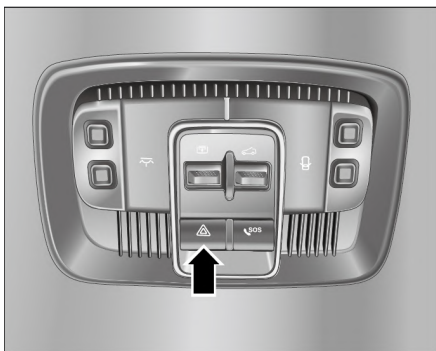

按下危险报警灯开关，危险报警灯开启，所有转向灯会同时闪烁，组合仪表中的两个转向指示灯也同时闪烁，再次按下危险报警灯关闭。

在发生紧急情况时，使用危险报警灯提醒其它道路使用者的注意，避免引发交通事故。

遇到以下状况时，应开启危险报警灯：

- 车辆因技术故障抛锚时。
- 车辆因交通堵塞，且处于车队末端时。
- 遇到紧急情况时。

⚠ 注意

- 即使无钥匙启动/停止按键位于“OFF”模式时，危险报警灯仍可工作。
- 在车辆未启动时，如无特别需要，切勿长时间开启危险报警灯，以避免蓄电池亏电。

随车工具

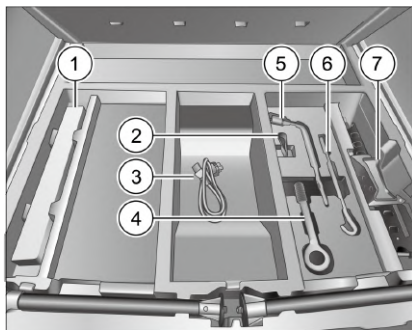

随车工具箱位于后备箱盖板下。使用时请打开后备箱盖，拉起后备箱盖板拉手，将后备箱盖板向上拉到最高处。

1. 三角警告牌
2. 车轮螺母拆卸工具
3. 电源转接线
4. 牵引环
5. 车轮螺母扳手
6. 千斤顶摇杆
7. 千斤顶总成

⚠ 注意

- 使用完随车工具箱后，应将其收放好，以避免造成异响，方便下次使用。

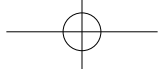

应急处理

危险

千斤顶总成使用不当可能会造成严重的伤害：

- 千斤顶总成是专为紧急更换车轮时所提供的起升装置，不可以用来长期支撑车辆，且一次只能有一个车轮被举起。
- 随车千斤顶总成只可用于更换本车车轮。不可用于举升其它重物或车辆。
- 只可在平坦而坚实的地面上使用千斤顶总成。
- 在使用千斤顶总成时，不可启动发动机，否则易引发事故。
- 若必须在车下进行作业，则应在车下放置合适的防护支撑。
- 用千斤顶总成举升车辆时，切记不可将身体的任何部位置于车辆下方，以避免发生意外。

牵引环

牵引环可用于车辆脱困或进行车辆牵引。

反光背心

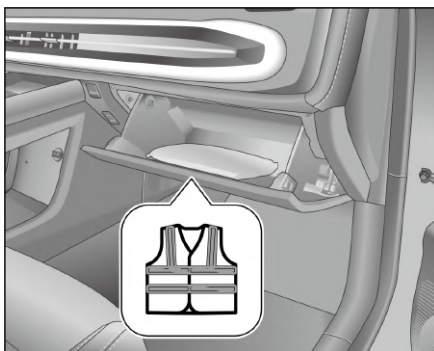

正确穿戴反光背心能提高其他道路参与者发现的概率，以保护自身安全。使用反光背心时，将其从包装袋中取出并穿戴即可。

注意

- 请确保反光背心干净且完好无损，以避免影响其使用。
- 反光背心应存放在包装袋中，并放置手套箱内。
- 规定的最多洗涤次数并不是影响反光背心使用寿命的唯一因素，其使用寿命同样取决于使用、保养、存放等。

警告

- 务必遵守反光背心标签上注意事项。

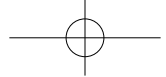

应急处理

三角警告牌

正确使用三角警告牌，能对其他道路参与者进行提示，以减少事故发生的可能性。

在普通道路上放置三角警告牌时，需放置在车辆后方50m~100m的范围内。

在高速公路上放置三角警告牌时，需放置在车辆后方150m以外的范围内。在黑夜放置三角警告牌时，需在相应的道路（普通道路和高速公路）放置要求的基础上再增加100m。若遇雨雾天气，应放置在车后200m。

发生事故时，必须先打开车辆危险报警灯并正确穿戴反光背心，再放置三角警告牌。

尾门应急开启

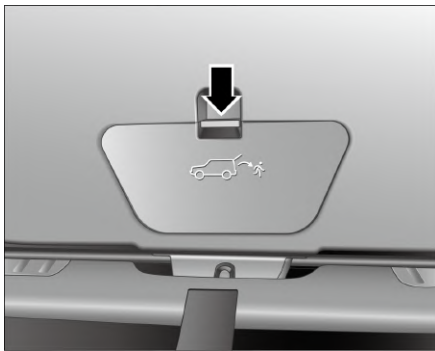

1. 折叠后排座椅进入后备箱，在尾门下部中间位置，向下拨开并取下尾门锁罩盖。

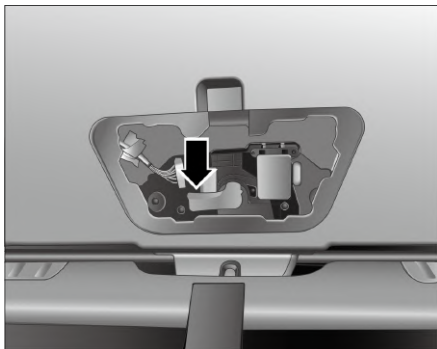

2. 向下拨动尾门应急开启开关，即可使尾门解锁，同时向外推尾门即可开启。

跨接启动

如果车辆由于蓄电池过度放电而导致发动机不能启动，可以利用其它车辆的蓄电池，通过跨接电缆的方式进行启动，同时须注意以下几点：

- 供电蓄电池的额定电压必须达到12V以上，且其容量(Ah)不能低于故障蓄电池。
- 只能使用截面足够大的跨接电缆。
- 只能使用有绝缘电极夹的跨接电缆。

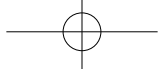

应急处理

⚠ 危险

- 跨接启动时，两车切勿接触。否则，一旦连接两蓄电池的正极，电流立即接通，会发生危险。
- 在蓄电池附近可能存在可爆炸的氢气。蓄电池必须远离火星和明火。
- 千万不要对已被冻结的蓄电池充电，有发生爆炸危险！即使是解冻的蓄电池，在充电过程中，蓄电池酸液也可能溢出，造成腐蚀损害。被冻结过的蓄电池必须更换。

⚠ 注意

- 在开始对蓄电池作业前，务必仔细阅读和遵守蓄电池操作相关的安全警告说明。

在跨接蓄电池时必须先连接正极接线柱，再连接负极接线柱。

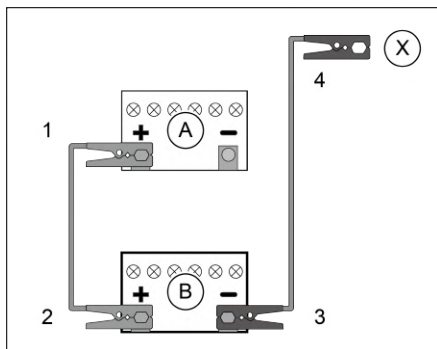

1. 开启尾门，将后备箱盖板向上完全掀开，并取出随车工具盒。

2. 无钥匙启动/停止按键位于“OFF”模式时。
3. 将红色电缆的一端①连接到缺电蓄电池“A”的正极(+)上。
4. 另一端②连接到供电蓄电池“B”的正极(+)上。
5. 将黑色电缆的一端③连接到供电蓄电池“B”的负极(-)上，另一端④连接到缺电蓄电池“A”的发动机缸体或与发动机缸体固定连接的金属部件上。
6. 启动安装了供电蓄电池的车辆，使其怠速运转，然后启动缺电蓄电池的车辆。缺电蓄电池的车辆启动后，需运转一段时间，以便让发电机对缺电的蓄电池进行充电。

⚠ 危险

- 跨接电缆若使用不当可能导致蓄电池爆炸，严重致伤人员。
- 切不可将负极跨接电缆连接到燃油系统的部件或管路上，会有失火的危险。
- 操作时切不可俯身靠近蓄电池，谨防被酸液烧伤。
- 切勿使明火接近蓄电池，否则会引发爆炸。
- 跨接启动时，两车切勿接触。否则，一旦连接两蓄电池的正极，电流立即接通，会发生危险。

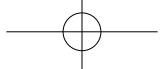

应急处理

⚠ 注意

- 连接或拆卸跨接电缆时，先完全连接或拆卸一根跨接电缆后，再连接或拆卸另外一根跨接电缆，切勿造成短路。
- 拆卸跨接电缆时，应让故障车发动机怠速运转，防止熄火。

备胎

备胎放在后备箱盖板下，使用时请按下列步骤取出：

1. 打开尾门。
2. 提起后备箱盖板拉手。
3. 将后备箱盖板向上完全掀开，并垂直方向取出随车工具箱。

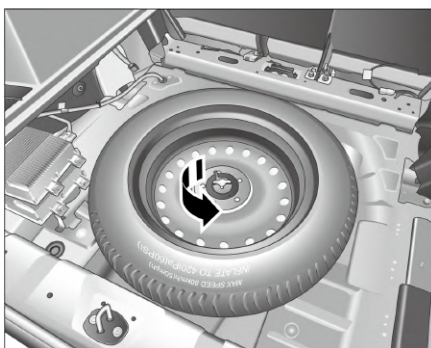

4. 用手逆时针方向拧下备胎中央的异形固定螺杆，取出备胎。

⚠ 注意

- 备胎只能短时间使用。最高车速不要超过80km/h。
- 驾驶时，切勿使用2个或2个以上的备胎。
- 备胎的轮辋尺寸和轮胎尺寸可能与损坏的车轮不同。安装备胎后，车辆的操控性会发生改变。请合理控制车速，避免急加速和紧急制动。

更换备胎

如果发现轮胎爆裂、刺破、鼓包、漏气等现象，应缓慢行驶到平坦且可安全操作的场所更换备胎，以避免轮胎和轮辋进一步损坏，同时打开危险报警灯并在车后按规定的距离放置三角警告牌。

⚠ 危险

- 更换车轮存在危险，车辆可能从千斤顶总成上滑下、倾翻并压在操作人员或他人身上，从而造成严重伤亡。请在安全、平坦而坚实的地面更换车轮。必须严格遵循相关法规，所有乘员必须离开车辆，并在安全位置等待。

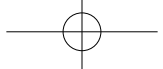

应急处理

危险

为防止车辆移动，应采取以下措施：

- 施加驻车制动。
- 将挡位切换到P挡。
- 关闭发动机，在车辆举升过程中不可启动发动机。
- 请勿让任何人员留在车内。

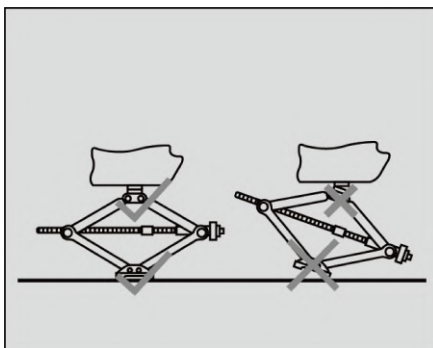

拆卸故障车轮

1. 将适当的挡块放在与故障车轮呈对角的车轮的前面和后面，以防车辆在顶起时发生移动。

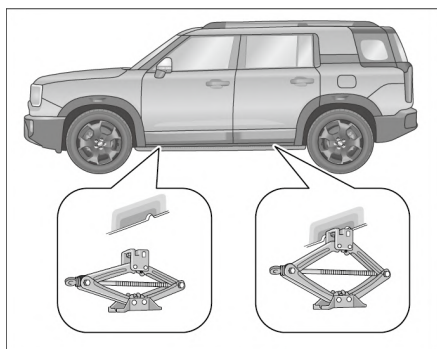

2. 将千斤顶总成放置在正确的支撑点处。确保将千斤顶总成放置在平坦而坚实的地面上。

注意

- 确保千斤顶总成竖直向上顶起车辆。



3. 顺时针方向旋转千斤顶摇杆，使千斤顶顶部槽口卡住车身支撑点处，但不要顶起车辆。
4. 将备胎放到故障车轮侧的车身下方，以起预防作用。
5. 用车轮螺母盖拆卸工具取下车轮螺母盖。

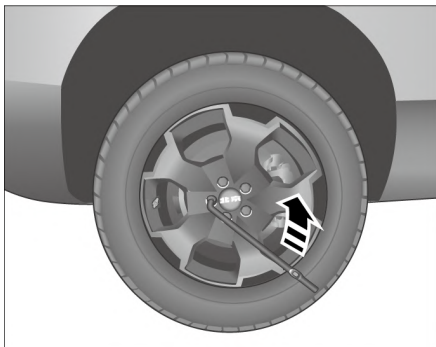
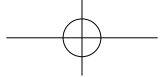

6. 用车轮螺母扳手逆时针旋松故障车轮固定螺母。

⚠ 注意

- 在完全顶起车辆前，必须旋松故障车轮螺母。在车轮离开地面前，不要拆下车轮固定螺母。

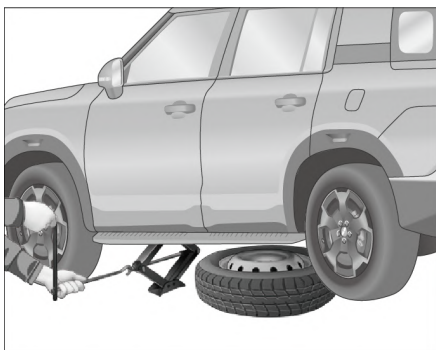

7. 顺时针方向旋转千斤顶摇杆举升车辆，直至故障车轮离开地面。
8. 取下车轮固定螺母，然后卸下故障车轮，将故障车轮外表面朝上放在车辆下方合适位置，拿出备胎。

⚠ 警告

- 车辆行驶时，制动系统使用产生的热量会导致车轮固定螺母发烫，拆卸车轮时应小心烫伤。
- 严格遵守千斤顶总成操作注意事项。
- 勿在规定的支撑点以外的位置顶起车辆。
- 切勿在千斤顶总成上面或下面使用垫块。
- 切勿使用非本车配备的千斤顶总成。
- 切勿顶起车辆过高。
- 举升过程中要不断观察车辆状况，若感觉车体有明显倾斜或异常动作，应停止举升，找出问题所在，解决之后再行举升。

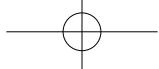

应急处理

安装备胎

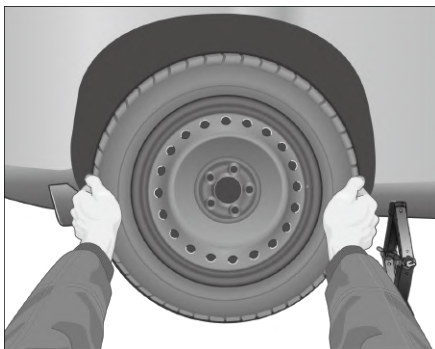

1. 将备胎安装孔与制动盘上的安装位置对齐，套在车轮轮毂上。

⚠ 注意

- 安装备胎之前，需将车轮和制动盘之间贴合表面的泥土和污垢清除干净。

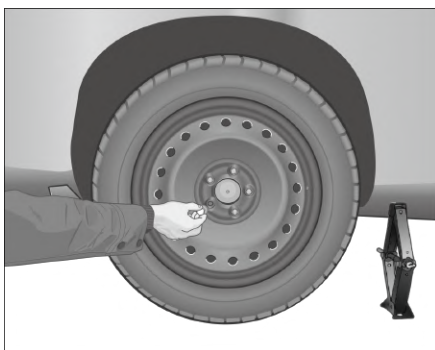

2. 装上全部车轮固定螺母，先用手尽量将所有车轮固定螺母拧紧，然后再用车轮螺母扳手预紧，确认车轮完全定位。

3. 逆时针转动千斤顶总成摇杆，降下车辆。

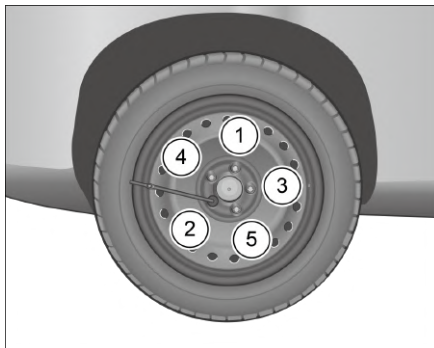

4. 使用车轮螺母扳手顺时针拧紧车轮固定螺母，不要使用任何其它工具加力，例如锤子、管筒，并确保扳手完全套在螺母上。
5. 按图示①至⑤的对角顺序，依次均匀的拧紧车轮固定螺母。规定力矩为 $110 \pm 10\text{N} \cdot \text{m}$ 。

⚠ 危险

- 禁止使用已经损坏或达到磨损极限的备胎。尽量避免使用超过6年的轮胎。
- 安装好备胎后，应检查胎压，并将其调整到规定范围内。
- 备胎仅用于紧急情况下应急使用，装上备胎，应谨慎驾驶，车速禁止高于80km/h，尽量避免急加速和紧急制动。

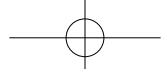

⚠ 危险

- 必须按规定的拧紧力矩正确拧紧车轮螺母，否则车辆行驶时螺母可能松动，极易引发交通事故。
- 车轮固定螺母和轮毂上的螺纹必须保持洁净，不可有油脂等附着物。
- 用随车提供的车轮螺母扳手紧固车轮螺母，但无法确认力矩数值，在行驶中合理控制车速，避免急加速和紧急制动，并尽快到北京汽车特约经销店，校核并保证车轮固定螺母达到规定力矩。

⚠ 注意

- 更换车轮时，若发现螺母锈蚀或难拧，则安装时，必须更换螺母并清洁螺栓。
- 安装好备胎后，尽快到北京汽车特约经销店进行修理，故障车轮修好后，应立即将备胎换下。

工具零件归位

- 换下的故障车轮应将其放置好。
- 使用后的随车工具应及时清洁，并放回原位。
- 更换车轮后，不要忘记取回三角警告牌。

如果发生碰撞

车辆发生严重碰撞事故时，车辆将自动切断燃油泵继电器，停止向车辆油路供油，将事故风险降至最低。

请根据实际情况按照以下方法继续对车辆进行操作：

1. 无钥匙启动/停止按键位于“OFF”模式时，离开车辆。
2. 在保证人身安全的条件下，联系北京汽车特约经销店等待救援。

如果发生车辆起火

如果车辆起火，请根据实际情况按照以下方法继续对车辆进行操作：

1. 将无钥匙启动/停止按键切换到“OFF”挡，并离开车辆。
2. 在保证人身安全的条件下，若火势较小较慢，请使用灭火器进行灭火，并立即拨打求救电话。
3. 如果现场火势较大、发展较快，请立即远离车辆等待救援。

事件数据记录系统

本车配备了事件数据记录系统(EDR)，EDR的主要用途是记录车辆发生重大碰撞事故时部分车辆状态数据，包括记录车辆纵向加速度、制动状态、车辆速度、车辆识别代号(VIN码)，从而了解事故发生时车辆驾驶情况。正常驾驶条件下EDR不会记录数据。

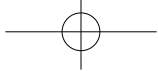

应急处理

记录内容的具体含义：

- 纵向加速度：碰撞事故发生时车辆前进方向的加速度。
- 制动状态：碰撞事故发生时的刹车情况。
- 车辆速度：碰撞事故发生时的车辆速度。
- 车辆识别代号：即车辆VIN码。

⚠ 注意

- 以上信息的记录都是为了掌握事故发生时的车辆状态信息，便于第三方（例如执法部门）对碰撞事故的调查。

读取EDR记录的数据需使用专用设备，并获得车辆或EDR使用授权，方可读取相关的信息。除车辆的制造商外，拥有专业设备的第三方（如执法部门），在得到车辆或EDR使用授权时可读取相关的信息。

拖拽和牵引

拖拽提示

建议联系北京汽车特约经销店或专业的车辆道路救援公司进行救援。与他们联系时，需告知变速器形式，转向、制动、传动系统是否能够工作，以便采用合适的拖拽方式。

拖拽车辆时，使用适当的拖拽设备可保证车辆不受损坏。专业车辆道路救援公司人员熟悉交通法规，可寻求他们的帮助！

拖拽方式

正确拖拽方式

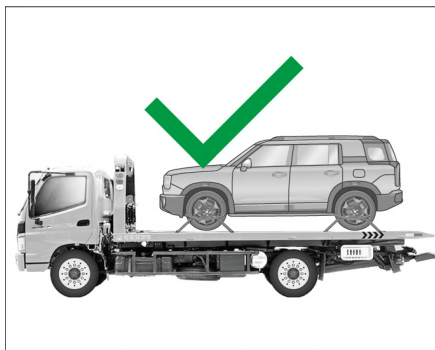

错误拖拽方式

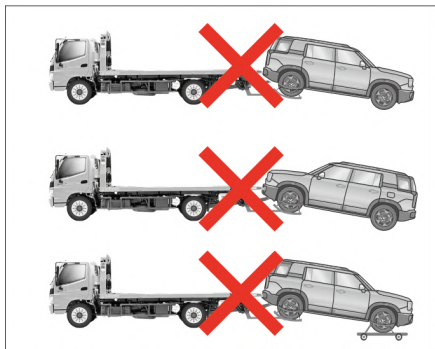

不允许直接使用牵引链条、牵引绳或在车轮着地的状况下牵引车辆，只能在装载平台上进行运输，以避免损坏车辆。

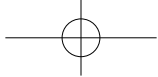

应急处理

警告

- 请勿用牵引环、车身和底盘部件作为受力点抬起车辆，以避免损坏车辆。
- 车辆被牵引时，请将驱动轮脱离地面。

牵引提示

在紧急情况下，如果不能使用专用拖车牵引时，可以临时用拖车钩来牵引车辆，在准备牵引时，驾驶员及救援人员应仔细阅读下列注意事项。

警告

- 被牵引的车辆必须打开危险报警灯，并且遵守交通法规。
- 在牵引前请确认制动、变速器、转向系统和传动系统均处于可以工作状态。如果上述系统损坏，则必须用平板救援车装载车辆拖拽。
- 禁止牵引蓄电池无电、自动变速箱故障的车辆。
- 如果车辆陷在淤泥、深坑、沙堆中，无法移动时，建议寻找专业救援。
- 无经验的驾驶员切勿试图牵引其它车辆，以防发生事故。
- 禁止牵引启动汽车。
- 牵引车辆时，务必在专业人员的指导下进行，以避免发生不必要的伤害。

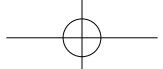

应急处理

⚠ 注意

- 牵引车不得比被牵引车辆轻，否则车辆可能会失控。
- 牵引前应打开被牵引车辆的点火开关，将挡位切换到“N”挡位置，同时释放驻车制动器。
- 牵引车应缓慢起步行驶，直至牵引绳绷紧，再小心加速行驶，行驶过程中如需制动，被牵引车辆驾驶员应提前缓缓轻踩制动踏板进行制动。
- 如果被牵引车辆难以移动，请勿继续强行牵引，应联系北京汽车特约经销商。
- 牵引时应避免牵引力过大或猛烈牵引，必须确保牵引绳始终处于绷紧状态，在不平路面牵引时牵引连接点将过载，甚至损坏。
- 使用钢丝绳、金属链条或金属拖车杠牵引车辆时，可能导致车身损坏，建议使用专用牵引绳牵引车辆。
- 注意使牵引绳与前后车辆保持在同一行驶直线上，如斜拉车辆，可能会损伤车身。

安装牵引环

车辆前部牵引环

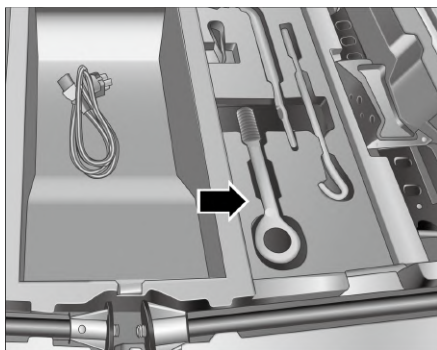

1. 从后备箱中取出牵引环。

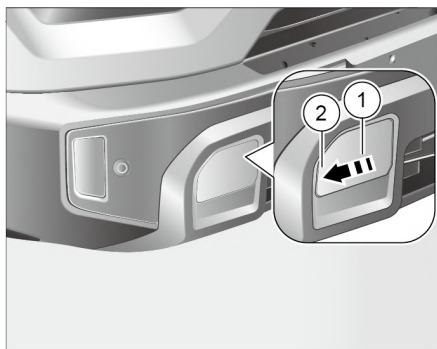

2. 使用大拇指沿①→②方向滑动开启前牵引环盖板。

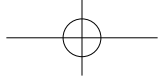

北京®

应急处理

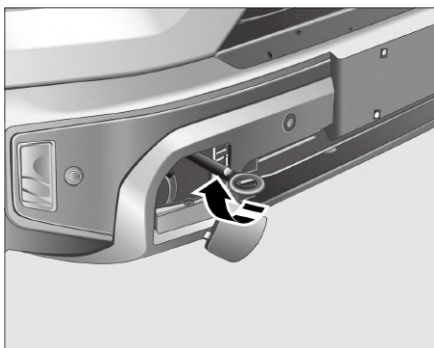

3. 将牵引环顺时针旋入螺纹孔中，并使用硬金属棒等工具将其紧固牢靠。

车辆后部牵引环

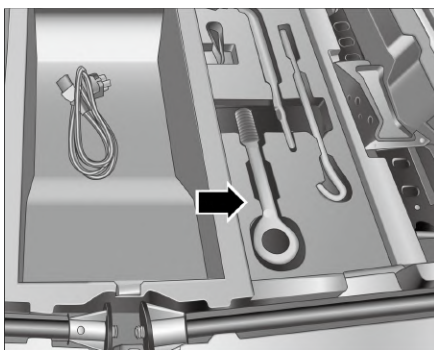

1. 从后备箱中取出牵引环。

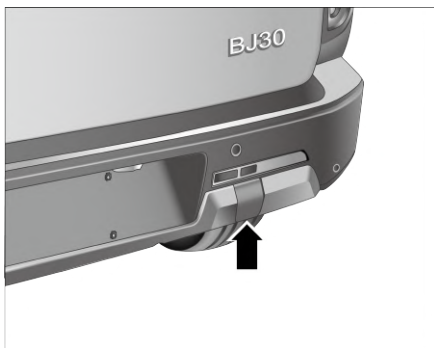

2. 在箭头处按压，开启后牵引环盖板。



3. 将牵引环顺时针旋入螺纹孔中，并使用硬金属棒等工具将其紧固牢靠。

⚠ 注意

- 请勿在未将牵引环安装到位的情况下牵引车辆，以避免事故发生。
- 牵引完成后，需要将牵引环放回至原位，并盖好牵引环盖板。

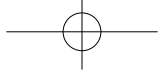

技术参数

车辆识别

识别代号

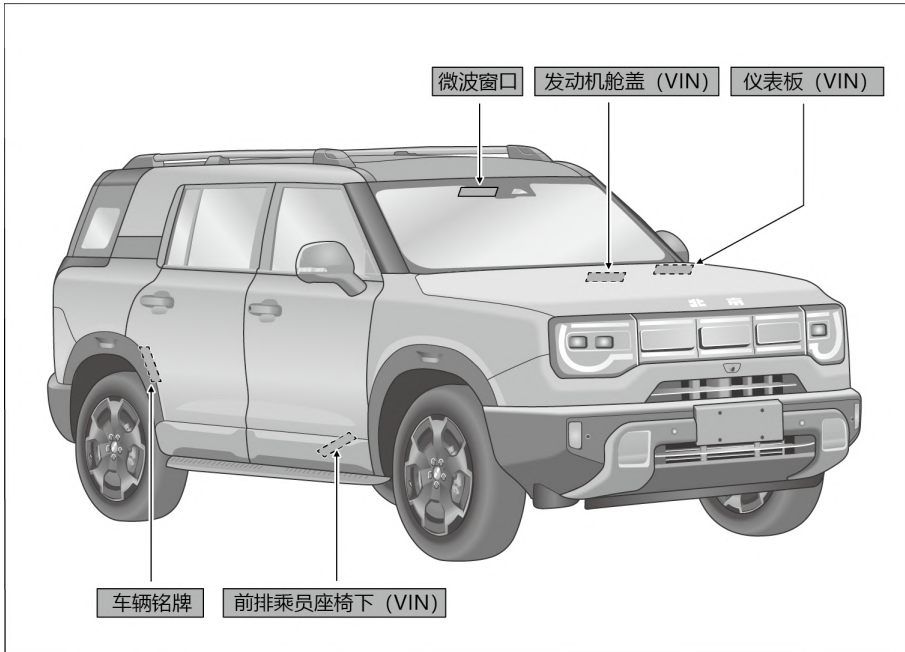

车辆识别代号(VIN)是车辆的唯一身份识别码, 在车辆的前、后部都有体现, 粘贴位置如图所示(图示仅是车辆上的部分VIN)。

⚠ 注意

- 因VIN打刻设备发生故障或检验位计算错误, 会对前排乘员座椅下已标示的车辆识别代号(VIN)进行重新标示或变更, 若出现此种情况, 不会影响顾客正常使用。

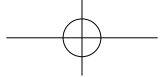

技术参数

车辆铭牌

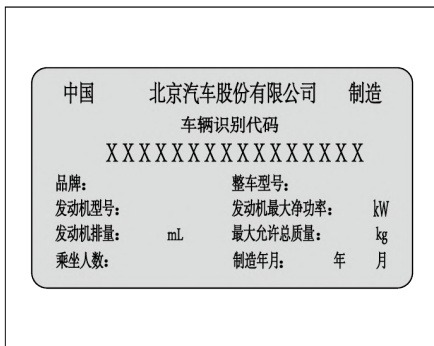

车辆产品标牌位于车身右侧围外板C柱钣金上，包含的主要信息有：

1. 车辆制造商。
2. 车辆识别代号(VIN)。
3. 品牌、整车型号。
4. 发动机型号、发动机最大净功率。
5. 发动机排量、最大允许总质量。
6. 乘坐人数、制造年月。

诊断接口

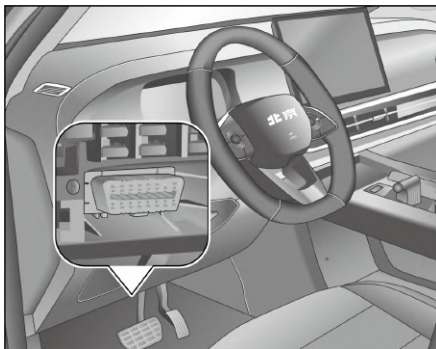

诊断接口位于仪表板保险丝盒下方。

诊断接口用于车辆电子控制单元与诊断设备的数字通讯，并且通过诊断接口读取车辆识别代号信息。

⚠ 注意

- VIN可以使用外部诊断设备在诊断接口上读出。
- 诊断仪购买渠道及联系方式：北京汽车销售有限公司400-810-8100。
- 现阶段诊断仪系统：PAD诊断仪套件。

微波窗口

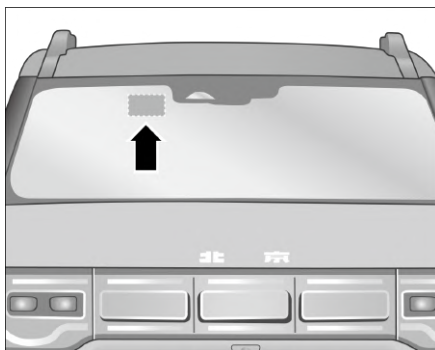

微波窗口位于前风窗玻璃上，用于安装汽车电子标识。安装位置不允许有贴膜、加热金属丝等，保证数据的有效读取。

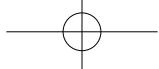

安全标签

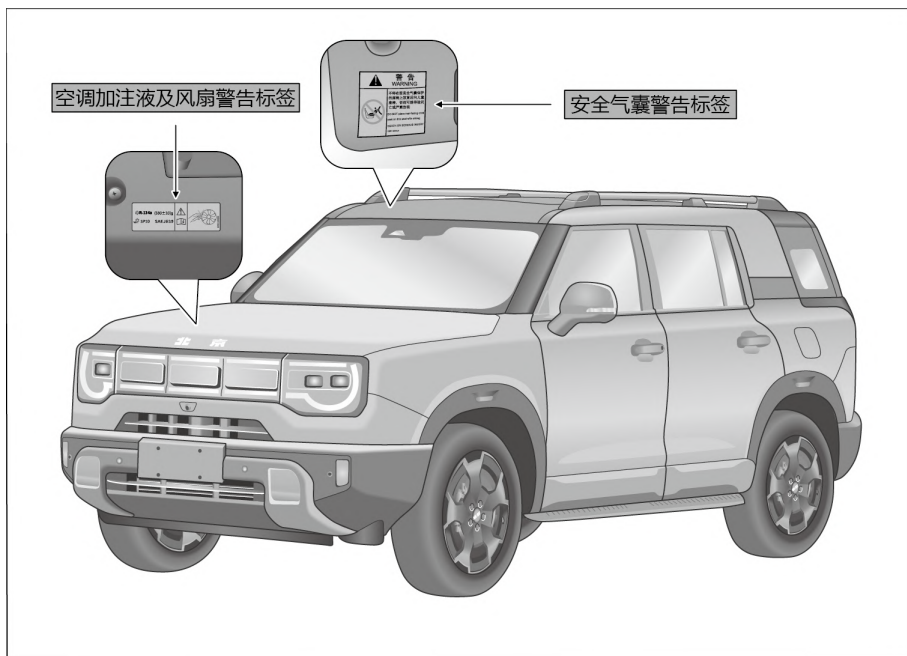

有关安全标签的位置如图所示：

- 安全气囊警告标签位于前排乘员遮阳板正面和反面。
- 空调加注液及风扇警告标签位于机舱前部上横梁装饰板右侧。

这些标签用来提醒可能造成严重伤害的潜在危险，请仔细阅读这些标签。

注意

- 如果标识脱落或模糊不清，请及时联系北京汽车特约经销店进行处理。

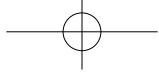

北京®

技术参数

发动机和变速器

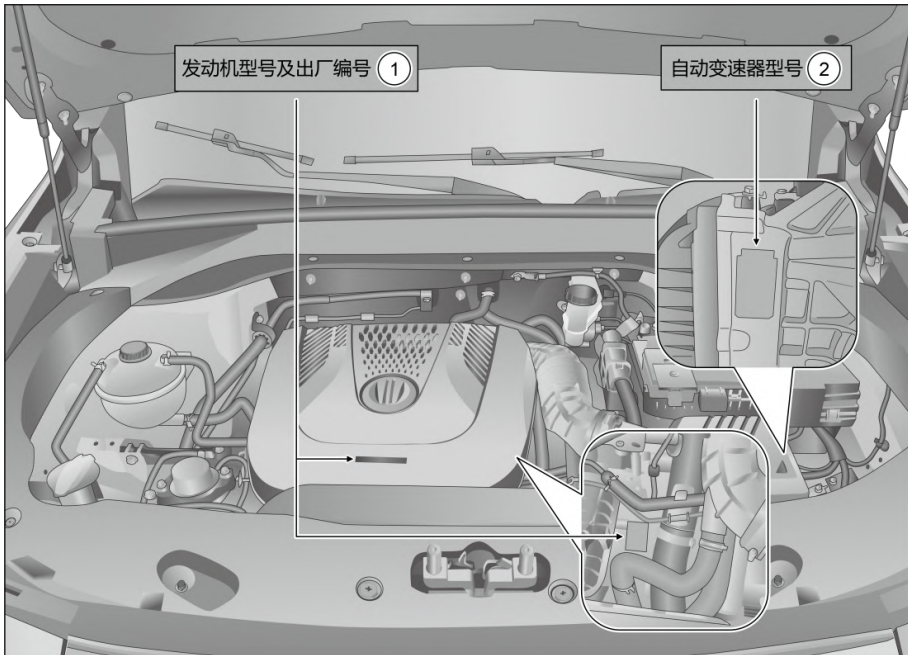

发动机型号及编号①标签，粘贴在发动机装饰罩和起动机附近的缸体上。
自动变速器型号②位于变速器壳体上。

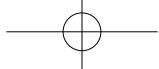

北京[®]

技术参数

车辆主要尺寸参数

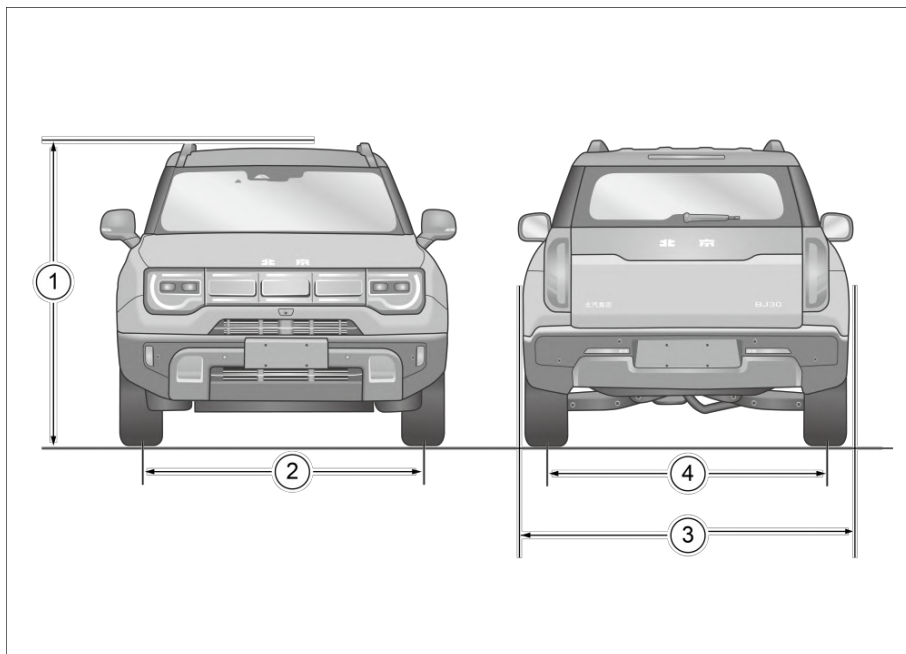

项目	参数
①整车高(mm)	1757, 1790 (包含行李架)
②前轮距(mm)	1625
③整车宽(mm)	1910
④后轮距(mm)	1635

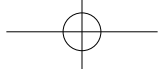

北京[®]

技术参数

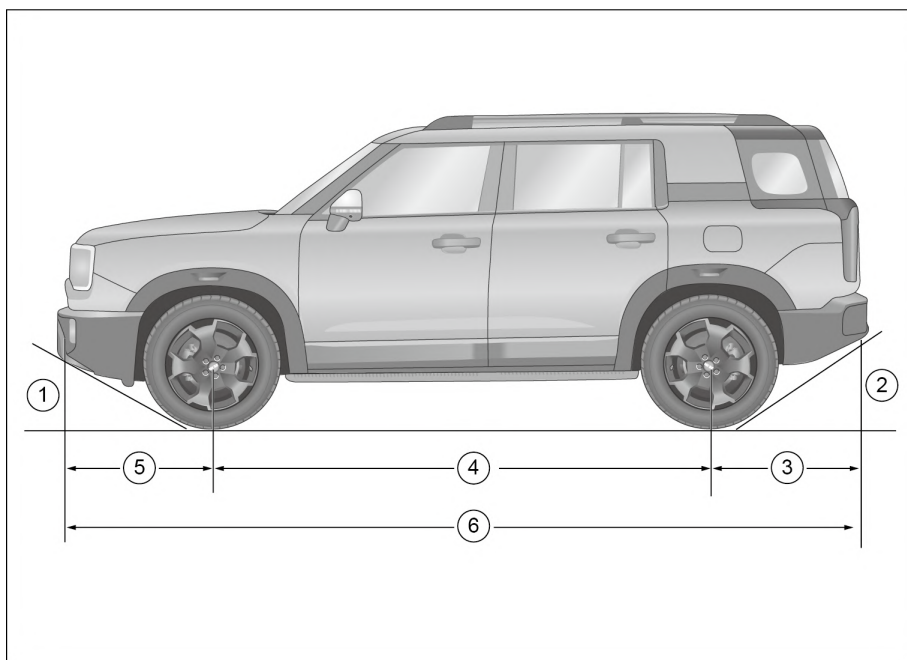

项目	参数
①接近角(°)	25 (空载)
②离去角(°)	30 (空载)
③后悬(mm)	977
④轴距(mm)	2820
⑤前悬(mm)	933
⑥整车长(mm)	4730

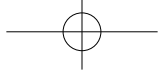

北京®

技术参数

车辆技术参数

车辆型号	BJ6470X5M		
驱动型式	两驱, 前轮驱动		
最大爬坡度(%)	≥40		
最高车速(km/h)	190		
整备质量(kg)	1575/1600		
轴荷(前/后)(整备状态)(kg)	895/680, 898/702		
总质量(kg)	2034		
轴荷(前/后)(满载状态)(kg)	1024/1010		
准乘人数	5		
制动踏板初始位置至地毯的距离 (mm)(垂直高度)	131		
制动踏板自由行程(mm)	8~12		
制动踏板的踏板力(N)	≤500		
车轮定位参数	前悬架	前束(单侧)	5' ± 5' (左右差值 < 5')
		车轮外倾角	-16' ± 30' (左右差值 < 30')
		主销后倾角	6° 48' ± 30' (左右差值 < 30')
		主销内倾角	13° 53' ± 30' (左右差值 < 1° 30')
	后悬架	前束(单侧)	3' ± 5' (左右差值 < 5')
		车轮外倾角	-1° 03' ± 30' (左右差值 < 30')
发动机型号	A156T2H		
发动机气缸排列型式	直列		

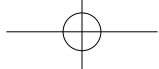

北京®

技术参数

车辆型号	BJ6470X5M		
发动机冷却方式	液冷		
燃料供给型式	缸内直喷		
排放水平	国六b		
燃料种类	汽油		
燃料牌号	92 号国VI B 汽油 (GB 17930)		
变速器型式	DCT自动变速器		
发动机排量(mL)	1498		
发动机缸径与行程(mm)	74.5 × 85.9		
发动机容积压缩比	10.7: 1		
发动机最大净功率/转速(kW/rpm)	130/5500		
发动机额定功率/转速(kW/rpm)	138/5500		
发动机最大净扭矩/转速(N · m / rpm)	300/1500~4250		
发动机怠速转速(r/min)	700		
点火顺序	1~3~4~2		
车轮总成剩余不平衡量(g)	≤6		
车轮参数	行车车轮	轮胎规格	235/65R18、235/60R19
		轮辋规格	18x7J、19x7J
		轮胎气压 (MPa)	0.23
	备用车轮	轮胎规格	T135/90R17
		轮辋规格	17x4T

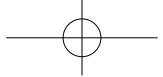
**北京[®]**

技术参数

车辆型号		BJ6470X5M	
	轮胎气压 (MPa)	0.42	
防滑链 参数	规格	厚度不超过15mm的非金属防滑链	
	安装位置	驱动轮	
前制动 盘厚度 (mm)	标准尺寸	28	
	磨损极限	26	
后制动 盘厚度 (mm)	标准尺寸	11	
	磨损极限	9	
燃油箱容积(L)		60	
综合油耗(L/100km)		8.06	

注意

- 所示百公里耗油量是按照装备标准配置的车型在低速/中速/高速/超高速综合驾驶条件下获得的，耗油量数据基于国标WLTC循环工况驾驶。实际油耗与驾驶习惯、环境因素、路况及车载质量等因素相关联。

油液规格及加注量

油液名称	规格	单位	加注量
机油	SP/C5 0W-20	L	4.7
自动变速器润滑油	中石油昆仑DCTF-7S	L	5
冷却液	全有机冷却液(冰点 $\leq -40^{\circ}\text{C}$)	L	7 \pm 0.5

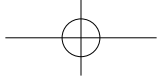

北京®

技术参数

油液名称	规格	单位	加注量
风窗清洗液	水基型低温型风窗 玻璃清洗液（冰 点 $\leq -35^{\circ}\text{C}$ ）	L	1.5（容积3）
制动液	DOT4	L	1 ± 0.3
空调制冷剂	R134a	g	570 ± 10

⚠ 注意

- 以上容量为大约值，实际用量会略有不同。
- 除特殊说明外，此表容量为设计值，实际用量制造商有权根据产品、设备和气候的变化作调整。
- 此表机油保养加注量为建议值，具体加注量需根据机油尺判断。
- 具体加注制动液型号与制动油壶盖标识一致，不同型号制动液禁止混用。

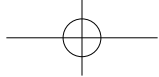

北京[®]

救援信息

救援信息用于车辆发生严重事故时，方便救援人员迅速了解车辆结构和潜在威胁，提高救援效率，避免次生事故的发生。

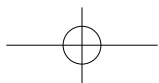
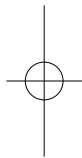
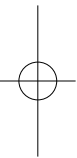

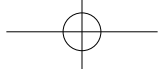

燃油汽车救援信息

